



POWER AMPLIFIER

XMV8280
XMV8140
XMV8280-D
XMV8140-D

Owner's Manual
Bedienungsanleitung
Mode d'emploi
Manual de instrucciones
Manuale di istruzioni
Руководство пользователя
使用说明书
取扱説明書

EN
DE
FR
ES
IT
RU
ZH
JA

English

Deutsch

Français

Español

Italiano

Русский

中文

日本語

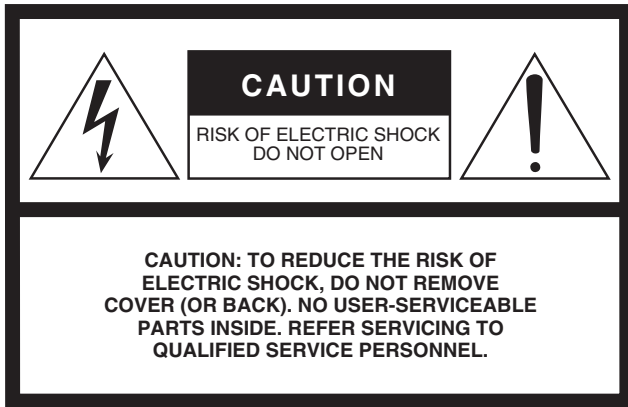

Explanation of Graphical Symbols

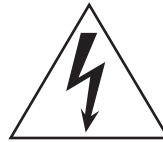

The lightning flash with arrowhead symbol within an equilateral triangle is intended to alert the user to the presence of uninsulated “dangerous voltage” within the product’s enclosure that may be of sufficient magnitude to constitute a risk of electric shock to persons.



The exclamation point within an equilateral triangle is intended to alert the user to the presence of important operating and maintenance (servicing) instructions in the literature accompanying the product.

The above warning is located on the top of the unit.

IMPORTANT SAFETY INSTRUCTIONS

- 1 Read these instructions.
- 2 Keep these instructions.
- 3 Heed all warnings.
- 4 Follow all instructions.
- 5 Do not use this apparatus near water.
- 6 Clean only with dry cloth.
- 7 Do not block any ventilation openings. Install in accordance with the manufacturer’s instructions.
- 8 Do not install near any heat sources such as radiators, heat registers, stoves, or other apparatus (including amplifiers) that produce heat.
- 9 Do not defeat the safety purpose of the polarized or grounding-type plug. A polarized plug has two blades with one wider than the other. A grounding type plug has two blades and a third grounding prong. The wide blade or the third prong are provided for your safety. If the provided plug does not fit into your outlet, consult an electrician for replacement of the obsolete outlet.
- 10 Protect the power cord from being walked on or pinched particularly at plugs, convenience receptacles, and the point where they exit from the apparatus.
- 11 Only use attachments/accessories specified by the manufacturer.
- 12 Use only with the cart, stand, tripod, bracket, or table specified by the manufacturer, or sold with the apparatus. When a cart is used, use caution when moving the cart/apparatus combination to avoid injury from tip-over.
- 13 Unplug this apparatus during lightning storms or when unused for long periods of time.
- 14 Refer all servicing to qualified service personnel. Servicing is required when the apparatus has been damaged in any way, such as power-supply cord or plug is damaged, liquid has been spilled or objects have fallen into the apparatus, the apparatus has been exposed to rain or moisture, does not operate normally, or has been dropped.



WARNING

TO REDUCE THE RISK OF FIRE OR ELECTRIC SHOCK, DO NOT EXPOSE THIS APPARATUS TO RAIN OR MOISTURE.

(UL60065_03)

ADVARSEL!

Lithiumbatteri—Eksplodingsfare ved fejlagtig håndtering. Udskiftning må kun ske med batteri af samme fabrikat og type. Levér det brugte batteri tilbage til leverandoren.

VARNING

Explosionsfara vid felaktigt batteribyte. Använd samma batterityp eller en ekvivalent typ som rekommenderas av apparattillverkaren. Kassera använt batteri enligt fabrikantens instruktion.

VAROITUS

Paristo voi räjähtää, jos se on virheellisesti asennettu. Vaihda paristo ainoastaan laitevalmistajan suosittelemaan tyyppiin. Hävitä käytetty paristo valmistajan ohjeiden mukaisesti.

(lithium caution)

FCC INFORMATION (U.S.A.)

1. IMPORTANT NOTICE: DO NOT MODIFY THIS UNIT!

This product, when installed as indicated in the instructions contained in this manual, meets FCC requirements. Modifications not expressly approved by Yamaha may void your authority, granted by the FCC, to use the product.

2. IMPORTANT: When connecting this product to accessories and/or another product use only high quality shielded cables. Cable/s supplied with this product MUST be used. Follow all installation instructions. Failure to follow instructions could void your FCC authorization to use this product in the USA.

3. NOTE: This product has been tested and found to comply with the requirements listed in FCC Regulations, Part 15 for Class "B" digital devices. Compliance with these requirements provides a reasonable level of assurance that your use of this product in a residential environment will not result in harmful interference with other electronic devices. This equipment generates/uses radio frequencies and, if not installed and used according to the instructions found in the users manual, may cause interference harmful to the operation of other electronic devices. Compliance with FCC regulations does not guarantee that interference will not occur in

all installations. If this product is found to be the source of interference, which can be determined by turning the unit "OFF" and "ON", please try to eliminate the problem by using one of the following measures:

Relocate either this product or the device that is being affected by the interference.

Utilize power outlets that are on different branch (circuit breaker or fuse) circuits or install AC line filter/s.

In the case of radio or TV interference, relocate/reorient the antenna. If the antenna lead-in is 300 ohm ribbon lead, change the lead-in to co-axial type cable.

If these corrective measures do not produce satisfactory results, please contact the local retailer authorized to distribute this type of product. If you can not locate the appropriate retailer, please contact Yamaha Corporation of America, Electronic Service Division, 6600 Orangethorpe Ave, Buena Park, CA90620

The above statements apply ONLY to those products distributed by Yamaha Corporation of America or its subsidiaries.

* This applies only to products distributed by YAMAHA CORPORATION OF AMERICA.

(class B)

COMPLIANCE INFORMATION STATEMENT (DECLARATION OF CONFORMITY PROCEDURE)

Responsible Party : Yamaha Corporation of America
Address : 6600 Orangethorpe Ave., Buena Park,
Calif. 90620
Telephone : 714-522-9011
Type of Equipment : Power Amplifier
Model Name : XMV8280/XMV8140/XMV8280-D/
XMV8140-D

This device complies with Part 15 of the FCC Rules.
Operation is subject to the following two conditions:
1) this device may not cause harmful interference, and
2) this device must accept any interference received including
interference that may cause undesired operation.
See user manual instructions if interference to radio reception

* This applies only to products distributed by
YAMAHA CORPORATION OF AMERICA.

(FCC DoC)

IMPORTANT NOTICE FOR THE UNITED KINGDOM

Connecting the Plug and Cord

WARNING: THIS APPARATUS MUST BE EARTHED IMPORTANT. The wires in this mains lead are coloured in accordance with the following code:

GREEN-AND-YELLOW	: EARTH
BLUE	: NEUTRAL
BROWN	: LIVE

As the colours of the wires in the mains lead of this apparatus may not correspond with the coloured markings identifying the terminals in your plug proceed as follows:

The wire which is coloured GREEN-and-YELLOW must be connected to the terminal in the plug which is marked by the letter E or by the safety earth symbol \oplus or colored GREEN or GREEN-and-YELLOW.

The wire which is coloured BLUE must be connected to the terminal which is marked with the letter N or coloured BLACK.

The wire which is coloured BROWN must be connected to the terminal which is marked with the letter L or coloured RED.

(3 wires)

In Finland: Laite on liitettävä suojamaadoituskoskettimilla varustettuun pistorasiaan.

In Norway: Apparatet må tilkoples jordet stikkontakt.

In Sweden: Apparatens skall anslutas till jordat uttag.

(class I hokuo)

This product contains a battery that contains perchlorate material.
Perchlorate Material—special handling may apply.
See www.dtsc.ca.gov/hazardouswaste/perchlorate.

* This applies only to products distributed by YAMAHA CORPORATION OF AMERICA.

(Perchlorate)

이 기기는 가정용(B급) 전자파적합기기로서 주로 가정에서 사용하는 것을 목적으로 하며, 모든 지역에서 사용할 수 있습니다.

(class b korea)

PRÉCAUTIONS D'USAGE

PRIÈRE DE LIRE ATTENTIVEMENT AVANT DE PROCÉDER À TOUTE MANIPULATION

* Rangez soigneusement ce manuel pour pouvoir le consulter ultérieurement.



AVERTISSEMENT

Veillez à toujours observer les précautions élémentaires énumérées ci-après pour éviter de graves blessures, voire la mort, en raison d'un choc électrique, d'un court-circuit, de dégâts, d'un incendie ou tout autre risque. La liste de ces précautions n'est pas exhaustive :

Alimentation/cordon d'alimentation

- Ne laissez pas le cordon d'alimentation à proximité de sources de chaleur, telles que des radiateurs ou des éléments chauffants. Évitez de le plier de façon excessive ou de l'endommager de quelque manière que ce soit, de placer dessus des objets lourds, de le laisser traîner là où l'on pourrait marcher ou trébucher dessus. Évitez d'enrouler dessus d'autres câbles.
- Utilisez uniquement la tension requise pour l'appareil. Celle-ci est imprimée sur la plaque du constructeur de l'appareil.
- Utilisez uniquement le cordon/la fiche d'alimentation fourni(e). Si vous avez l'intention d'exploiter cet appareil dans une zone géographique différente de celle où vous l'avez acheté, le cordon d'alimentation fourni pourra se révéler incompatible. Renseignez-vous auprès de votre distributeur Yamaha.
- Vérifiez périodiquement l'état de la prise électrique, dépoussiérez-la et nettoyez-la en prenant soin de retirer toutes les impuretés qui pourraient s'y accumuler.
- Veillez à brancher l'instrument sur une prise appropriée raccordée à la terre. Toute installation non correctement mise à la terre présente un risque de choc électrique.

Ne pas ouvrir

- Cet appareil ne contient aucune pièce nécessitant l'intervention de l'utilisateur. N'ouvrez pas l'appareil et ne tentez pas d'en démonter les éléments internes ou de les modifier de quelque façon que ce soit. Si l'appareil présente des signes de dysfonctionnement, mettez-le immédiatement hors tension et faites-le contrôler par un technicien Yamaha qualifié.

Prévention contre l'eau

- N'exposez pas l'appareil à la pluie et ne l'utilisez pas près d'une source d'eau ou dans un milieu humide. Ne déposez pas dessus des récipients (tels que des vases, des bouteilles ou des verres) contenant des liquides qui risqueraient de s'infiltrer par les ouvertures. Si un liquide, tel que de l'eau, pénètre à l'intérieur de l'appareil, mettez immédiatement ce dernier hors tension et débranchez le cordon d'alimentation de la prise secteur. Faites ensuite contrôler l'appareil par un technicien Yamaha qualifié.
- N'essayez jamais de retirer ou d'insérer une fiche électrique avec les mains mouillées.

Prévention contre les incendies

- Ne placez pas sur l'appareil des objets présentant une flamme, tels que des bougies. Ceux-ci pourraient se renverser et provoquer un incendie.

En cas d'anomalie

- Si l'un des problèmes suivants intervient, coupez immédiatement l'alimentation et retirez la fiche électrique de la prise. Faites ensuite contrôler l'appareil par un technicien Yamaha.
 - Le cordon d'alimentation est effiloché ou la fiche électrique endommagée.
 - L'appareil dégage une odeur inhabituelle ou de la fumée.
 - Un objet est tombé à l'intérieur de l'appareil.
 - Une brusque perte de son est survenue durant l'utilisation de l'appareil.
- Si l'appareil vient à tomber ou à s'endommager, coupez immédiatement l'interrupteur d'alimentation, retirez la fiche électrique de la prise et faites inspecter l'appareil par un technicien Yamaha qualifié.



ATTENTION

Observez toujours les précautions élémentaires reprises ci-dessous pour éviter tout risque de blessure corporelle, à vous-même ou votre entourage, ainsi que la détérioration de l'instrument ou de tout autre bien. La liste de ces précautions n'est toutefois pas exhaustive :

Alimentation/cordon d'alimentation

- Veillez à toujours saisir la fiche et non le cordon pour débrancher l'appareil de la prise d'alimentation. Si vous tirez sur le cordon, vous risquerez de l'endommager.
- Débranchez la fiche électrique de la prise secteur lorsque vous n'utilisez pas l'appareil pendant un certain temps ou en cas d'orage.

Emplacement

- Ne placez pas l'appareil dans une position instable afin d'éviter qu'il ne se renverse accidentellement.
- Assurez-vous de ne pas obstruer les orifices d'aération. L'appareil possède des orifices d'aération sur ses faces avant/arrière/latérales qui sont destinées à le protéger contre l'élévation excessive de sa température interne. Veillez tout particulièrement à ne pas placer l'appareil sur le côté ou à l'envers. Une mauvaise aération peut entraîner la surchauffe et l'endommagement de l'appareil, ou même provoquer un incendie.
- N'utilisez pas l'appareil dans un lieu clos, mal aéré. Si l'appareil doit être utilisé dans un espace restreint autre qu'un rack conforme à la norme EIA, veillez à laisser suffisamment d'espace entre l'appareil et les murs

environnants ou d'autres dispositifs placés à proximité : au moins 10 cm sur les côtés, 10 cm à l'arrière et 40 cm au-dessus de l'appareil. Une mauvaise aération peut entraîner la surchauffe et l'endommagement de l'appareil, ou même provoquer un incendie.

- Ne disposez pas l'appareil dans un emplacement où il pourrait entrer en contact avec des gaz corrosifs ou de l'air à haute teneur en sel, car cela pourrait provoquer des dysfonctionnements.
- Conservez l'appareil hors de portée des enfants.
- Avant de déplacer l'appareil, débranchez-en tous les câbles connectés.
- Lors de l'installation de l'appareil, assurez-vous que la prise secteur que vous utilisez est facilement accessible. En cas de problème ou de dysfonctionnement, coupez immédiatement l'alimentation et retirez la fiche de la prise. Même lorsque l'interrupteur d'alimentation est en position d'arrêt, un courant électrique de faible intensité continue de circuler dans l'appareil. Si vous n'utilisez pas le produit pendant une période prolongée, veillez à débrancher le cordon d'alimentation de la prise murale.
- Si l'appareil est monté sur un rack conforme à la norme EIA, lisez attentivement la section « Précautions pour le montage en rack » à la page 64. Une mauvaise aération peut entraîner la surchauffe et l'endommagement de l'appareil, ou même provoquer un incendie.

Connexions

- Avant de raccorder l'appareil à d'autres dispositifs, mettez toutes les unités concernées hors tension. Avant de mettre un appareil sous ou hors tension, il faut d'abord régler son volume sonore sur le niveau minimal.
- Utilisez uniquement des câbles d'enceinte pour connecter les enceintes aux prises correspondantes. L'utilisation d'autres types de câbles peut provoquer un incendie.

Entretien

- Retirez la fiche d'alimentation de la prise secteur lors du nettoyage de l'appareil.

Précautions de manipulation

- Ne glissez pas les doigts ou les mains dans les fentes ou les orifices de l'instrument (trous d'aération).
- Évitez d'insérer ou de faire tomber des objets étrangers (en papier, plastique, métal, etc.) dans les fentes ou les orifices de l'appareil (trous d'aération). Si

cela se produit, mettez immédiatement l'appareil hors tension et débranchez le cordon d'alimentation de la prise secteur. Faites ensuite contrôler l'appareil par un technicien Yamaha qualifié.

- Ne vous appuyez pas sur l'appareil et ne déposez pas dessus des objets lourds. Évitez d'appliquer une force excessive en manipulant les touches, les sélecteurs et les connecteurs.
- N'utilisez pas les enceintes de manière prolongée à un niveau sonore trop élevé ou inconfortable pour l'oreille, au risque d'endommager irrémédiablement votre ouïe. Si vous constatez une baisse d'acuité auditive ou que vous entendez des sifflements, consultez un médecin.

Pile de secours

- Cet appareil dispose d'une pile de secours intégrée. Lorsque la pile de secours est faible, l'écran affiche « 012. » et le voyant ALERT (Alerte) clignote. Dans ce cas, sauvegardez immédiatement les données sur un périphérique externe, tel qu'un ordinateur, puis faites remplacer la pile de secours par un technicien Yamaha qualifié.

Yamaha ne peut être tenu responsable ni des détériorations causées par une utilisation impropre de l'unité ou par des modifications apportées par l'utilisateur ni de la perte ou de la destruction des données.

Mettez toujours l'appareil hors tension lorsqu'il est inutilisé.

Modèles européens

Courant d'appel conforme à la norme EN 55103-1:2009
13 A (à la mise sous tension initiale)
5 A (après une interruption d'alimentation de 5 s)
Conformité aux normes environnementales : E1, E2, E3 et E4

AVIS

Pour éviter d'endommager l'appareil ou de perturber son fonctionnement, de détruire des données ou de détériorer le matériel avoisinant, il est indispensable de respecter les avis ci-dessous.

■ Manipulation et entretien

- N'utilisez pas le périphérique à proximité d'un téléviseur, d'une radio, d'un équipement stéréo, d'un téléphone portable ou d'autres appareils électriques. En effet, ces appareils risquent de provoquer des interférences.
- N'exposez pas le produit à de la poussière ou des vibrations excessives ou à des conditions de chaleur et de froid extrêmes (à la lumière directe du soleil, à proximité d'un radiateur ou dans une voiture en pleine journée), au risque de déformer le panneau, de provoquer un dysfonctionnement de l'appareil ou d'endommager les composants internes.
- Ne déposez pas d'objets en vinyle, en plastique ou en caoutchouc sur l'appareil, car ceux-ci risquent de décolorer le panneau.
- Utilisez un chiffon sec et doux pour le nettoyage de l'appareil. N'utilisez jamais de diluants de peinture, de solvants, de produits d'entretien ou de tampons de nettoyage imprégnés de produits chimiques.
- Des variations rapides et importantes dans la température ambiante peuvent survenir lors du déplacement du périphérique d'un endroit à un autre ou de l'activation/désactivation de la climatisation, par exemple et provoquer la formation de condensation à l'intérieur de l'appareil. L'utilisation du périphérique en cas de formation de condensation peut endommager ce dernier. S'il y a des raisons de croire qu'une condensation s'est produite, laissez l'appareil inactif pendant plusieurs heures sans l'allumer jusqu'à ce que la condensation se soit complètement évaporée.
- Utilisez uniquement cet instrument pour commander les haut-parleurs.
- Lors de la mise sous tension de votre système audio, allumez toujours cet appareil EN DERNIER pour éviter d'endommager les haut-parleurs. Lors de la mise hors tension, l'appareil doit être éteint EN PREMIER pour la même raison.

■ Sauvegarde des données

Cet appareil contient une pile de secours intégrée qui conserve les données dans la mémoire interne même après la mise hors tension du périphérique. La pile de secours peut toutefois se décharger et, dans ce cas, le contenu de la mémoire interne sera perdu.* Pour empêcher la perte de données, prenez soin de remplacer la pile de secours avant qu'elle ne soit totalement déchargée. Lorsque la capacité restante de la pile de secours est tellement faible qu'elle doit être remplacée, le message « 012. » s'affiche à l'écran en cours de fonctionnement de l'appareil ou au démarrage. Si l'un de ces messages apparaît, ne mettez pas l'appareil hors tension et transférez immédiatement toutes les données que vous souhaitez enregistrer sur un ordinateur ou un autre périphérique de stockage externe, puis faites remplacer la pile de secours par un technicien Yamaha qualifié. La durée de vie moyenne de la pile de secours interne est d'environ 5 ans et varie en fonction des conditions de fonctionnement.

* Les éléments de données conservés dans la mémoire interne par la pile de secours sont les suivants :

- Paramètres de l'appareil (valeurs de l'atténuateur, réglages de polarité, réglages HPF, réglage de l'entrée analogique/numérique et réglage de l'affichage du voyant [SIGNAL])
- Journal des événements

Les éléments de données autres que ceux décrits ci-dessus sont stockés dans une mémoire qui ne nécessite pas d'alimentation de secours, et seront par conséquent conservés même si la pile de secours est épuisée.

Information

■ À propos de ce manuel

- Les illustrations figurant dans le présent manuel sont fournies à titre indicatif et peuvent différer légèrement de celles qui apparaissent sur le périphérique utilisé.
- Les noms de sociétés et de produits cités dans ce manuel sont des marques commerciales ou déposées appartenant à leurs détenteurs respectifs.

Table des matières

Introduction.....	63
Caractéristiques	63
Éléments fournis	63
Manuels et logiciels associés	63
Mises à jour du microprogramme	64
À propos de Dante	64
Précautions pour le montage en rack	64
Commandes et fonctions.....	65
Panneau avant.....	65
Panneau arrière	68
Connexions et configuration.....	72
Configuration des signaux d'entrée analogiques	72
Connecteurs [REMOTE] et [FAULT OUTPUT]	77
Opérations.....	79
Opérations liées au panneau avant	79
Réinitialisation de la mémoire interne	81
Annexe.....	82
Dépannage	82
Numéros d'alerte et leur signification	83
Messages Dante (XMV8280-D/XMV8140-D uniquement).....	85
Connexions à haute et faible impédance	86
Spécifications (Caractéristiques techniques).....	234
General Specifications (Caractéristiques générales)	234
Block Diagram (Schéma fonctionnel).....	236
Dimensions (Dimensions)	236
Current Draw and Heat Dissipation (Appel de courant et dissipation thermique).....	237

* Le contenu de ce mode d'emploi s'applique aux dernières spécifications connues à la date d'impression du manuel. Compte tenu des améliorations continues apportées par Yamaha à ce produit, le présent manuel peut ne pas s'appliquer aux spécifications du produit que vous utilisez actuellement. Pour obtenir la version la plus récente du manuel, accédez au site Web de Yamaha puis téléchargez le fichier du manuel concerné. Étant donné que les caractéristiques techniques, les équipements et les accessoires vendus séparément varient d'un pays à l'autre, adressez-vous pour cela à votre distributeur Yamaha.

Introduction

Nous vous remercions d'avoir choisi l'amplificateur de puissance Yamaha XMV8280, XMV8140, XMV8280-D ou XMV8140-D. Veuillez lire attentivement ce mode d'emploi avant de commencer à utiliser votre amplificateur de puissance, afin de pouvoir profiter pleinement de ses fonctionnalités incroyables. Vous vous assurerez ainsi de nombreuses années d'utilisation sans problème. Après avoir lu le mode d'emploi, conservez-le en lieu sûr afin de pouvoir le consulter ultérieurement.

NOTE

- Lorsqu'il existe des différences au niveau des caractéristiques techniques entre le XMV8280/XMV8280-D et le XMV8140/XMV8140-D, ce mode d'emploi utilise des accolades { } pour signaler les informations qui s'appliquent uniquement au XMV8140/XMV8140-D. (Exemple : 280 W {140 W})
- Sauf indication contraire, les illustrations sont tirées du XMV8280/XMV8280-D.
- Dans la suite du manuel, les modèles XMV8280, XMV8140, XMV8280-D et XMV8140-D seront désignés collectivement par « XMV ».
- Dans ce manuel, les processeurs matriciels de série MTX seront collectivement désignés par « MTX ».

Caractéristiques

Le XMV est un amplificateur de puissance multicanal qui présente les caractéristiques suivantes :

• Prise en charge de connexions à faible et haute impédance

L'amplificateur prend en charge des connexions à haute impédance vers des lignes de 70 V/100 V, ainsi que des connexions à faible impédance, de l'ordre de $4 \Omega/8 \Omega$. Un commutateur DIP situé sur le panneau arrière permet de définir ce réglage pour chaque paire de canaux.

• Nouveau mode « Double Power » (Double puissance)

Le mode « Double Power » nouvellement mis au point multiplie par deux la sortie de l'amplificateur de chaque canal lorsque des connexions à faible impédance sont utilisées.

* Le nombre de canaux disponibles est réduit de moitié.

• Définition des réglages via le logiciel d'application

Bien que des réglages tels que l'activation/désactivation de l'assourdissement et les valeurs de l'atténuateur puissent être modifiés depuis le panneau de l'amplificateur, vous pouvez utiliser un processeur matriciel de série MTX en conjonction avec un ordinateur pour modifier les réglages de plusieurs unités XMV.

• Prise en charge du nouveau format de transmission audio numérique « YDIF » (XMV8280/XMV8140 uniquement)

Cette fonctionnalité autorise la transmission et la réception d'un total de 16 canaux de données audio et de signaux d'impulsion d'horloge via un câble Ethernet. Ce modèle peut recevoir huit canaux de signaux audio au format YDIF.

• Réseau Dante pour systèmes à grande échelle (XMV8280-D/XMV8140-D uniquement)

Cela autorise un transfert de signal audio longue distance sur les périphériques compatibles Dante (comme le MTX5-D) à l'aide de câbles Ethernet standard.

• Efficacité élevée

Les nouveaux circuits de sortie garantissent une efficacité élevée.

Éléments fournis (à vérifier dans l'emballage)

- Mode d'emploi
- Cordon d'alimentation
- Prises Euroblock (3 broches, pas de 3,50 mm) x 2
- Prises Euroblock avec languettes (3 broches, pas de 5,08 mm) x 8
- Attache-câbles x 8

Manuels et logiciels associés

Vous pouvez aisément configurer un système audio complet intégrant le XMV en connectant celui-ci à des processeurs matriciels de série MTX ou au logiciel de configuration système MTX Editor. Le mode d'emploi du MTX et de MTX Editor, ainsi que le logiciel MTX Editor lui-même (ci-après appelé « l'éditeur ») sont téléchargeables depuis le site Web suivant :

<http://www.yamahaproaudio.com/>

• Liste des manuels associés

Mode d'emploi de MTX3	Ce document vous explique comment utiliser le processeur matriciel MTX3.
Mode d'emploi de MTX5-D	Ce document vous explique comment utiliser le processeur matriciel MTX5-D.
Mode d'emploi de MTX Editor	Ce document vous explique comment utiliser l'éditeur MTX Editor.
Manuel de configuration du MTX	Ce document vous explique comment configurer et opérer le processeur matriciel de série MTX utilisé avec l'amplificateur de puissance XMV.

Le « Mode d'emploi de MTX Editor » et le « Manuel de configuration du MTX » sont des fichiers électroniques au format PDF.

Vous pouvez les lire sur un ordinateur. Utilisez Adobe® Reader® pour consulter ces documents à l'écran, rechercher des termes très rapidement, imprimer des pages spécifiques ou cliquer sur des liens afin d'accéder aux sections correspondantes qui présentent un intérêt particulier à vos yeux. La possibilité de rechercher des termes ou de suivre des liens renvoyant directement aux sections pertinentes du document est un des avantages de ce format de fichier électronique. Nous vous encourageons à en profiter.

Vous pouvez télécharger la version la plus récente de l'application Adobe Reader sur le site Web suivant :

<http://www.adobe.com/>

Mises à jour du microprogramme

Utilisez MTX Editor pour mettre à jour le microprogramme du XMV ou vérifiez la version du microprogramme utilisée. Pour plus de détails sur cette opération, reportez-vous au « Mode d'emploi de MTX Editor ».

Vous pouvez télécharger la dernière version du microprogramme sur la page « Téléchargements » du site Web suivant :

<http://www.yamahaproaudio.com/>

À propos de Dante

Les unités XMV8280-D/XMV8140-D disposent d'un protocole de transmission des signaux audio fondé sur la technologie Dante. Dante est un protocole réseau développé par la société Audinate. Il est conçu pour fournir des signaux audio multicanaux à différents taux d'échantillonnage et débits binaires, ainsi que des signaux de contrôle des équipements sur un réseau Gigabit Ethernet (GbE). Dante offre également les avantages suivants :

- Il transmet jusqu'à 512 entrées/512 sorties, soit un total (en théorie) de 1 024 canaux audio sur un réseau GbE. (Quant aux modèles XMV8280-D/XMV8140-D, ils disposent de huit entrées dotées d'une résolution de 24/32 bits.)
- Les appareils compatibles Dante configurent automatiquement leurs interfaces réseau et se détectent ainsi mutuellement sur le réseau. Vous pouvez attribuer aux appareils Dante et à leurs canaux audio des noms significatifs pour vous.
- Dante fait appel à des normes de synchronisation réseau de grande précision pour assurer une reproduction précise des échantillons, avec des niveaux de latence et de gigue extrêmement faibles. (Les quatre types de latence suivants sont disponibles sur les modèles XMV8280-D/XMV8140-D : 0,25 ms, 0,5 ms, 1,0 ms et 5,0 ms.)
- Dante prend en charge des connexions redondantes via des circuits primaires et secondaires afin de parer à toute difficulté imprévue.
- La connexion d'un appareil Dante à un ordinateur via Ethernet autorise l'entrée et la sortie directe des signaux audio sans qu'il soit nécessaire d'utiliser des équipements d'interface audio.

Pour en savoir plus sur Dante, visitez le site Web d'Audinate, à l'adresse suivante :

<http://www.audinate.com/>

Des informations détaillées sur Dante sont également disponibles sur le site Web Yamaha Pro Audio, à l'adresse suivante :

<http://www.yamahaproaudio.com/>

NOTE

Il est fortement déconseillé d'utiliser la fonction EEE (*) liée aux commutateurs réseau sur le réseau Dante.

Bien que la gestion de l'alimentation doive être négociée automatiquement au niveau des commutateurs prenant en charge la fonction EEE, certains commutateurs ne gèrent pas correctement cette négociation.

Cela peut provoquer l'activation inopportune de la fonction EEE sur les réseaux Dante et entraîner une mauvaise synchronisation ou des coupures occasionnelles.

Par conséquent, nous vous recommandons vivement de suivre les instructions suivantes :

- Si vous utilisez des commutateurs administrables, assurez-vous qu'ils autorisent la désactivation de la fonction EEE. Vérifiez que la fonction EEE est désactivée sur tous les ports utilisés pour le trafic en temps réel sur le réseau Dante.
- Si vous utilisez des commutateurs non administrables, veillez à ne pas utiliser des commutateurs réseau prenant en charge la fonction EEE, puisque l'opération EEE ne peut pas être désactivée sur ces commutateurs.

* EEE (Energy Efficient Ethernet) est une technologie qui permet de réduire la consommation d'énergie des commutateurs pendant les périodes de faible utilisation du réseau. On l'appelle aussi Ethernet vert ou IEEE802.3az.

Précautions pour le montage en rack

Ce produit est conçu pour fonctionner dans une plage de température ambiante comprise entre 0 et 40 °C. Lors du montage de l'unité avec un ou plusieurs autre(s) processeurs XMV ou autre(s) équipements(s) dans un rack conforme à la norme EIA, les températures internes peuvent dépasser la limite maximale spécifiée et entraîner une dégradation des performances, voire une panne. Par conséquent, lorsque vous montez l'appareil en rack, assurez-vous de toujours respecter les consignes suivantes, afin d'éviter la surchauffe de l'installation :

- Lorsque vous montez l'unité en rack avec des appareils tels que des amplificateurs de puissance qui produisent une quantité importante de chaleur, laissez un espace libre de plus d'un rack entre le XMV et les autres appareils. Veillez également à ne pas recouvrir les espaces ouverts ou à installer des panneaux d'aération appropriés pour minimiser les risques d'accumulation de chaleur.
- Pour assurer une ventilation suffisante, laissez le rack ouvert à l'arrière et positionnez-le à 10 centimètres au moins des murs et autres surfaces. S'il vous est impossible de laisser l'arrière du rack ouvert, installez un ventilateur disponible dans le commerce ou tout autre dispositif de ventilation capable de garantir une circulation d'air suffisante. Par contre, si vous avez installé un kit de ventilation, la fermeture de l'arrière du rack peut entraîner, dans certains cas, un plus grand effet de refroidissement. Pour plus de détails, reportez-vous au mode d'emploi du rack et/ou du ventilateur.

Commandes et fonctions

Panneau avant

XMV8280/XMV8140

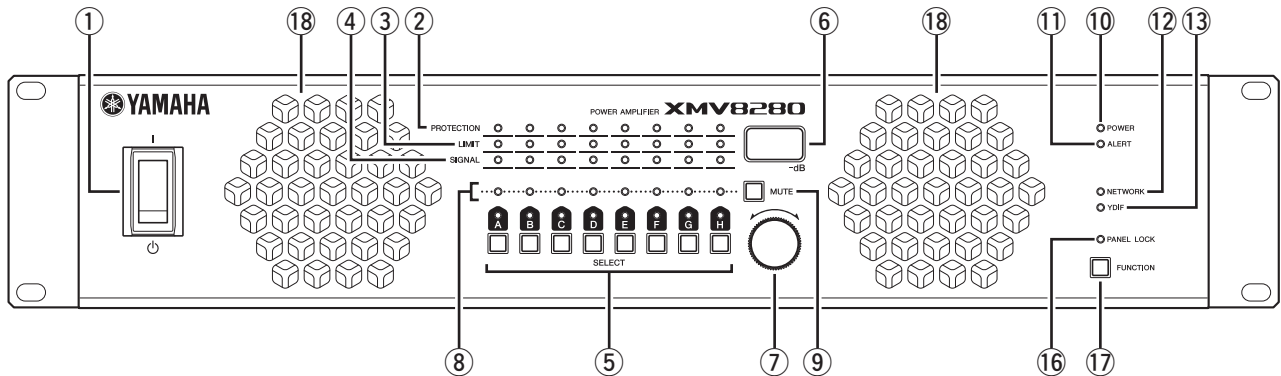

XMV8280-D/XMV8140-D

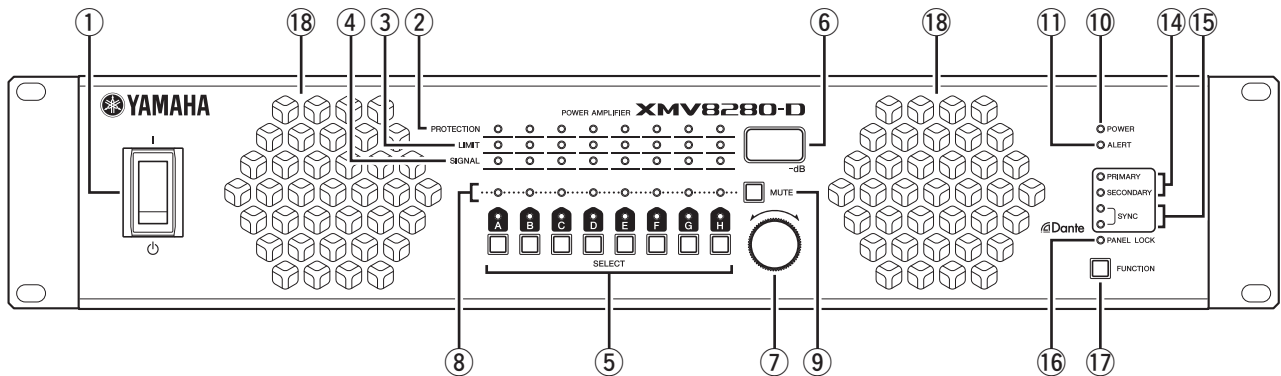

① Commutateur d'alimentation

Met l'appareil sous et hors tension. Placez le commutateur en position relevée pour mettre l'appareil sous tension ; le voyant [POWER] (Alimentation) ⑩ s'allume en vert. Pour mettre l'appareil hors tension, placez le commutateur en position abaissée. Si le commutateur est en position relevée et que le voyant [POWER] clignote, cela signifie que l'unité est en mode veille.

⚠ ATTENTION

- Pour éviter la production d'un bruit de volume élevé depuis les haut-parleurs, mettez l'équipement sous tension en commençant par les sources audio, puis en poursuivant avec la console de mixage et les processeurs (tels que le MTX) et, finalement, les amplificateurs. Inversez cet ordre pour mettre le système hors tension.
- Évitez de faire basculer le commutateur d'alimentation entre les états d'activation et de désactivation de manière répétée et rapide car cela peut provoquer le dysfonctionnement de l'unité. Lorsque vous avez mis le commutateur en position OFF (Désactivation), patientez au moins 5 secondes avant de le remettre sur ON (Activation).
- Si vous avez modifié les réglages de paramètres, attendez au moins une seconde avant de mettre l'appareil hors tension. Sinon, vos modifications seront perdues.
- Un courant de faible intensité continue de circuler dans l'appareil même après sa mise hors tension. Si vous prévoyez de ne pas utiliser l'unité pendant une longue période, retirez le cordon d'alimentation de la prise secteur.

② Voyants A-H de la section [PROTECTION]

Lorsque le système de protection est actif, ce voyant s'allume en orange. Si la sortie audio est assourdie, mettez le XMV hors tension et attendez qu'il refroidisse avant de le remettre sous tension. Le circuit de protection se met en route (le voyant [PROTECTION] s'allume) dans les cas suivants :

- **En cas de surchauffe de l'amplificateur et de mise en route du limiteur de sortie**
La sortie du haut-parleur est respectivement atténuée dès que le dissipateur thermique de la section de l'amplificateur dépasse 80 °C et assourdie aussitôt qu'il dépasse 90 °C. Le voyant [PROTECTION] s'allume à partir de 80 °C.
- **En cas de surchauffe entraînant la coupure de l'alimentation**
Le ventilateur tourne à vitesse élevée si la section alimentation dépasse 90 °C et les circuits analogiques se ferment lorsque celle-ci excède 100 °C. Le voyant [PROTECTION] s'allume à partir de 100 °C.

● **En cas de détection d'une surintensité**

Si, pour une raison quelconque, l'impédance tombe en deçà de la valeur nominale spécifiée pour ce mode de fonctionnement, la sortie du haut-parleur sera assourdie afin d'empêcher toute surintensité. L'assourdissement est annulé au bout d'une seconde. Si une surintensité est détectée après l'annulation de l'assourdissement, la sortie sera assourdie à nouveau.

● **En cas de détection d'une sortie CC**

La section alimentation est coupée.

● **En cas de détection d'un courant total excessif ou d'un courant maximal**

Le signal émis en sortie est atténué.

③ **Voyants A–H de la section [LIMIT] (Limite)**

Lorsque le limiteur est en cours de fonctionnement, la sortie du haut-parleur est limitée et le voyant s'allume en rouge. Diminuez la valeur de l'atténuateur de manière à ne pas activer le limiteur, en vous référant à la section « Modification du réglage de l'atténuateur » (page 76). Le limiteur se met en route dans les cas suivants :

- Lorsqu'une surcharge instantanée est détectée en entrée
- Lorsqu'une surcharge en entrée dure depuis un temps déterminé
- Lorsque le dissipateur thermique de la section amplificateur dépasse la température autorisée

④ **Voyants A–H de la section [SIGNAL]**

Les voyants [SIGNAL] s'allument en vert dès que le signal d'entrée/sortie dépasse un certain niveau.

Connecteur	Voyants [SIGNAL] utilisés pour (*1)	État d'illumination du voyant
Connecteurs d'entrée analogique ⑳	Entrée	-40 dBFS minimum
Connecteurs [YDIF] ㉑ (XMV8280/XMV8140)		
Connecteur Dante [PRIMARY] (Principal) ㉒ Connecteur Dante [SECONDARY] (Secondaire) ㉒ (XMV8280-D/XMV8140-D)		
Connecteurs de sortie [SPEAKERS] (Haut-parleurs) ㉓	Sortie	*2

*1 Pour plus d'informations sur le basculement du voyant entre l'entrée et la sortie, reportez-vous à la section « Opérations liées au panneau avant » (page 79).

*2 Dépend de certaines conditions. Reportez-vous à la section « [SIGNAL] Indicator Lit Level » (Niveau de luminosité du voyant [SIGNAL]) (page 235).

⑤ **Touches/voyants A–H de la section [SELECT] (Sélection)**

Servez-vous de ces touches pour sélectionner le canal de sortie que vous souhaitez commander. Le voyant du canal sélectionné s'allume en vert.

En utilisant ces touches en combinaison avec la touche [FUNCTION] (Fonction) ㉔, vous pouvez modifier le paramètre commandé par l'encodeur. Reportez-vous à la section « Opérations liées au panneau avant » (page 79). Lorsque le voyant [PANEL LOCK] (Verrouillage de panneau) ㉕ est allumé, les manipulations liées au panneau avant sont bloquées et il est impossible d'exécuter des opérations sur le canal de sortie. Désactivez le verrouillage si vous voulez effectuer de telles opérations.

⑥ **Écran**

Cet écran à 3 chiffres et 7 segments affiche des informations telles que la valeur de l'atténuateur du canal sélectionné par la touche [SELECT] ⑤ ou le numéro d'alerte (page 83).

⑦ **Encodeur**

Cet encodeur permet de modifier des paramètres. Pour plus de détails sur les paramètres disponibles, reportez-vous à la section « Opérations liées au panneau avant » (page 79). Lorsque le voyant [PANEL LOCK] (Verrouillage de panneau) ㉕ est allumé en orange, les manipulations liées au panneau avant sont bloquées et il devient impossible de modifier les réglages. Désactivez le verrouillage si vous voulez effectuer de telles opérations.

⑧ **Voyants A–H de la section [MUTE] (Assourdissement)**

Lorsque vous assourdissez un canal de sortie depuis l'unité ou en exécutant des opérations via le connecteur [REMOTE] (Distant) ㉖ ou l'éditeur, le voyant du canal correspondant s'allume en jaune.

⑨ **Touche [MUTE]**

En maintenant la touche [MUTE] enfoncée tout en appuyant sur la touche [SELECT] ⑤, vous pouvez basculer entre l'activation et la désactivation de l'assourdissement du canal sélectionné par la touche [SELECT]. Lorsque l'assourdissement est activé, le voyant [MUTE] ⑧ s'allume en jaune. Lorsque le voyant [PANEL LOCK] ㉕ est allumé, les manipulations liées au panneau avant sont bloquées et il est impossible d'exécuter des opérations d'assourdissement de canaux. Désactivez le verrouillage si vous voulez effectuer de telles opérations.

⑩ **Voyant [POWER] (Alimentation)**

Ce voyant s'allume en vert lorsque l'alimentation est activée à l'aide du commutateur d'alimentation ①. Il clignote lorsque l'unité est mise en mode veille à l'aide du connecteur [REMOTE] ou de l'éditeur.

⑪ **Voyant [ALERT] (Alerte)**

Ce voyant clignote ou s'allume en continu en cas d'anomalie au niveau de l'unité. S'il clignote, notez l'indication qui apparaît sur l'écran et reportez-vous à la section « Numéros d'alerte et leur signification » (page 83). S'il est allumé, arrêtez toute opération sur l'unité. Après un moment, le voyant se met à clignoter et un numéro d'alerte apparaît sur l'écran.

⑫ **Voyant [NETWORK] (Réseau) (XMV8280/XMV8140 uniquement)**

Ce voyant s'allume en vert si l'unité XMV est liée à un équipement externe via le connecteur réseau ⑲. Il clignote pendant la communication de données.

⑬ **Voyant [YDIF] (XMV8280/XMV8140 uniquement)**

Ce voyant s'allume en vert lorsque le connecteur [YDIF] ㉑ est connecté normalement et reçoit un signal d'horloge de mots entrant valide.

⑭ Voyants [PRIMARY]/[SECONDARY] (Principal/Secondaire) (XMV8280-D/XMV8140-D uniquement)

Ces voyants affichent l'état de liaison des connecteurs Dante [PRIMARY]/[SECONDARY] ⑫. Ils clignotent rapidement en vert lorsque les câbles Ethernet sont correctement branchés.

⑮ Voyants [SYNC] (XMV8280-D/XMV8140-D uniquement)

Ces voyants indiquent l'état d'activité du réseau Dante. Si le voyant vert (supérieur) s'allume, l'appareil fonctionnera comme une horloge de mots esclave et se synchronisera sur l'horloge de mots maître. Si le voyant vert clignote, l'appareil fonctionnera comme une horloge de mots maître. Lorsque l'alimentation de l'unité est activée mais que le voyant vert est éteint, l'appareil ne fonctionne pas correctement. Dans ce cas, reportez-vous à la section « Messages d'avertissement » (voir page 85). Si le voyant orange s'allume ou clignote, reportez-vous à la section « Messages d'avertissement ».

⑯ Voyant [PANEL LOCK] (Verrouillage de panneau)

Ce voyant s'allume ou clignote en fonction de l'état de verrouillage du panneau avant. Pour spécifier le réglage de verrouillage du panneau avant, servez-vous du commutateur DIP de configuration de l'appareil, en ⑬.

Voyant	État
Allumé	Les manipulations liées au panneau avant sont bloquées. Le verrouillage sera temporairement désactivé si vous appuyez simultanément sur la touche [FUNCTION] ⑰ et la touche A de la section [SELECT] ⑤.
Éteint	Les manipulations liées au panneau avant ne sont pas bloquées.
Clignotant	Le verrouillage est temporairement désactivé. Lorsque l'unité XMV redémarre, elle est à l'état verrouillé.

⑰ Touche [FUNCTION]

Servez-vous de cette touche pour vérifier ou modifier le mode opératoire du panneau avant du XMV. Pour plus d'informations sur l'exécution d'opérations depuis le panneau avant, reportez-vous à la section « Opérations liées au panneau avant » (page 79).

⑱ Orifices d'aération

Derrière les orifices se trouve un ventilateur à vitesse variable qui aspire de l'air depuis l'avant et le rejette à l'arrière. La vitesse du ventilateur varie automatiquement en fonction de la température.

Prenez garde de pas obstruer les prises d'aération et les orifices d'échappement. Veillez également à nettoyer régulièrement les prises d'aération et les orifices d'échappement. Si les prises d'air sont obstruées par des poussières ou des débris, l'unité risque de surchauffer, ce qui peut conduire à son arrêt.

Panneau arrière

XMV8280/XMV8140

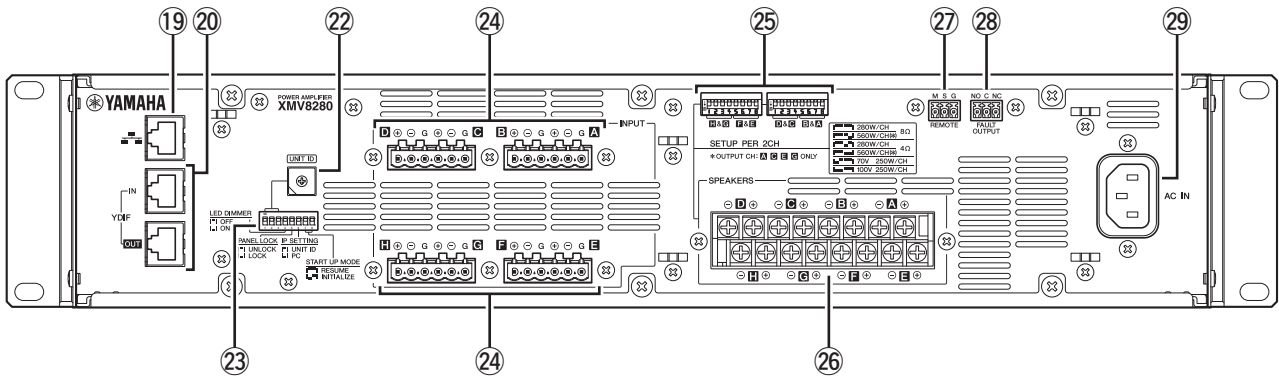

XMV8280-D/XMV8140-D

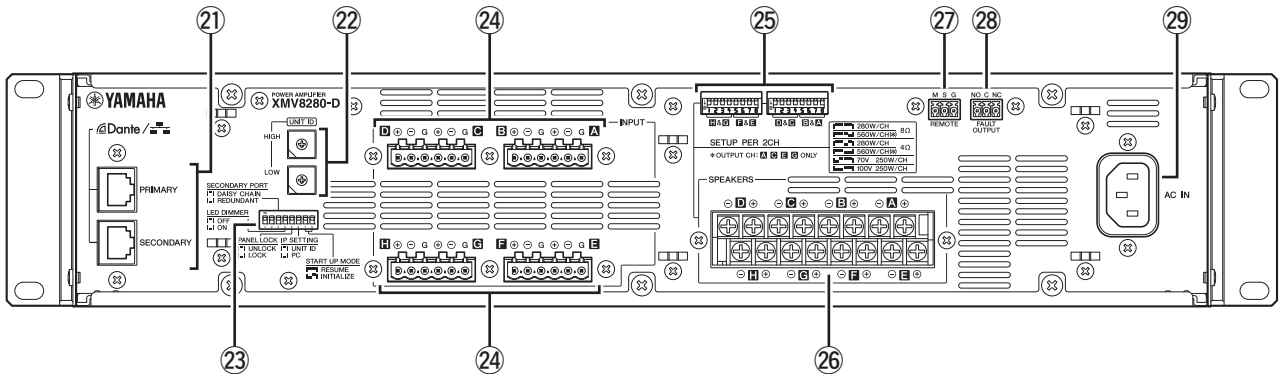

19 Connecteur réseau (XMV8280/XMV8140 uniquement)

Ce connecteur Ethernet 100BASE-TX permet de relier l'unité à un ordinateur via un câble Ethernet.

NOTE

- Utilisez un câble CAT5e ou, mieux, un câble STP (Shielded Twisted Pair, à paires torsadées blindées) pour la connexion réseau afin d'empêcher toute interférence électromagnétique.
- Lorsque vous utilisez MTX Editor pour commander le XMV, vous devez connecter le MTX.

20 Connecteurs [YDIF] (XMV8280/XMV8140 uniquement)

Ces connecteurs RJ-45 permettent de connecter l'unité via un câble Ethernet à un autre appareil équipé d'un connecteur [YDIF] en vue de la transmission et de la réception de signaux audio et de signaux d'horloge de mots. À l'aide d'une connexion en anneau (connexion YDIF), branchez l'appareil à d'autres dispositifs équipés d'un connecteur [YDIF]. Pour plus de détails sur les réglages liés à la réception de signaux audio via le connecteur [YDIF], reportez-vous à la section « Opérations liées au panneau avant » (page 79).

Les câbles utilisés pour ce type de connexion entre appareils doivent avoir une longueur maximale de 30 mètres. Vous pourrez raccorder jusqu'à huit dispositifs en réseau via la connexion YDIF.

Pour plus d'informations sur les connexions à l'aide des connecteurs [YDIF], reportez-vous au « Manuel de configuration du MTX ».

NOTE

Pour empêcher toute interférence électromagnétique, effectuez les connexions vers le connecteur [YDIF] à l'aide d'un câble CAT5e ou, mieux, d'un câble STP (Shielded Twisted Pair, à paires torsadées blindées) dont toutes les broches sont reliées au moyen d'un câble droit.

②① **Connecteurs Dante [PRIMARY]/[SECONDARY] (XMV8280-D/XMV8140-D uniquement)**

Ces connecteurs de type RJ-45 permettent de relier l'unité à un autre appareil Dante tel qu'un MTX5-D via un câble Ethernet. Le connecteur Dante [PRIMARY] peut aussi servir à brancher l'unité sur un ordinateur à l'aide d'un câble Ethernet. Pour plus de détails sur la connexion, reportez-vous au « Mode d'emploi de MTX Editor ».

NOTE

- Utilisez un câble CAT5e ou, mieux, un câble STP (Shielded Twisted Pair, à paires torsadées blindées) pour la connexion aux connecteurs Dante [PRIMARY]/[SECONDARY] afin d'empêcher toute interférence électromagnétique. Assurez-vous que les parties métalliques des prises sont électriquement connectées au blindage du câble STP à l'aide d'une bande conductrice ou de tout autre dispositif de ce type.
- Connectez uniquement des appareils compatibles Dante ou GbE (y compris des ordinateurs).
- Étant donné que les appareils compatibles Dante fabriqués par Yamaha, comme les modèles XMV8280-D/XMV8140-D, contiennent un commutateur réseau intégré, le nombre de sections y est au moins deux fois supérieur à la normale. Pour cette raison, le réglage de latence à 0,15 ms dans Dante Controller est grisé et indisponible.

②② **Commutateur rotatif [UNIT ID] (ID d'unité)**

Si plusieurs appareils XMV ou MTX, par exemple, sont reliés au même réseau, ce commutateur rotatif permet de spécifier le paramètre UNIT ID de chaque unité séparément.

XMV8280/XMV8140

Lors de la configuration de l'appareil, en combinant les commutateurs DIP 1-3 ②③ sur les chiffres supérieurs et le commutateur rotatif sur les chiffres inférieurs, il est possible de spécifier les réglages du paramètre UNIT ID sur un total de 127 valeurs différentes, allant de « 01 » à « 7F ».

XMV8280-D/XMV8140-D

En utilisant le commutateur rotatif (HIGH) sur les chiffres supérieurs et le commutateur rotatif (LOW) sur les chiffres inférieurs, il est possible de définir les réglages du paramètre UNIT ID sur un total de 254 valeurs différentes, allant de « 01 » à « FE ».

NOTE

- N'utilisez pas les valeurs « 00 » ou « FF » pour spécifier le réglage UNIT ID.
- Après avoir réglé le commutateur rotatif [UNIT ID], mettez l'unité hors tension puis sous tension à nouveau.



②③ **Commutateur DIP de configuration de l'appareil**

Ce commutateur DIP permet d'effectuer les réglages du XMV. Pour plus de détails sur les réglages, reportez-vous aux informations ci-dessous.

NOTE

Pour modifier les réglages du commutateur, mettez l'unité hors tension. Si vous modifiez les réglages tandis que l'unité est sous tension, les changements n'entreront en vigueur qu'une fois que vous aurez éteint, puis rallumé l'appareil.

Pour plus de détails, reportez-vous aux explications ci-après.

Commutateur	État
	Indique que le commutateur est en position relevée.
	Indique que le commutateur est position abaissée.

XMV8280/XMV8140

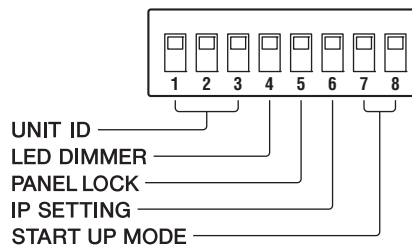

XMV8280-D/XMV8140-D

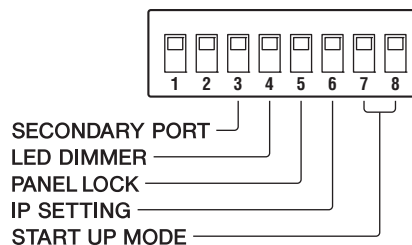

NOTE

Les commutateurs 1 et 2 ne sont pas utilisés sur les unités XMV8280-D/XMV8140-D. Servez-vous de ces commutateurs en leur état de réglage par défaut (position relevée).

● **Commutateurs 1–3 (UNIT ID) (XMV8280/XMV8140 uniquement)**

Servez-vous des commutateurs DIP 1–3 pour spécifier le chiffre supérieur et utilisez le commutateur rotatif [UNIT ID] ② pour définir le chiffre inférieur et configurer ainsi un maximum de 127 combinaisons de valeurs pour le paramètre UNIT ID comprises entre 01 et 7F (127).

Commutateurs DIP	Réglage	Description
	Le chiffre supérieur de la valeur du paramètre UNIT ID est défini sur 0.	La plage de réglage du commutateur rotatif [UNIT ID] est comprise entre 01 et 0F.
	Le chiffre supérieur de la valeur du paramètre UNIT ID est défini sur 1.	La plage de réglage du commutateur rotatif [UNIT ID] est comprise entre 10 et 1F.
	Le chiffre supérieur de la valeur du paramètre UNIT ID est défini sur 2.	La plage de réglage du commutateur rotatif [UNIT ID] est comprise entre 20 et 2F.
	Le chiffre supérieur de la valeur du paramètre UNIT ID est défini sur 3.	La plage de réglage du commutateur rotatif [UNIT ID] est comprise entre 30 et 3F.
	Le chiffre supérieur de la valeur du paramètre UNIT ID est défini sur 4.	La plage de réglage du commutateur rotatif [UNIT ID] est comprise entre 40 et 4F.
	Le chiffre supérieur de la valeur du paramètre UNIT ID est défini sur 5.	La plage de réglage du commutateur rotatif [UNIT ID] est comprise entre 50 et 5F.
	Le chiffre supérieur de la valeur du paramètre UNIT ID est défini sur 6.	La plage de réglage du commutateur rotatif [UNIT ID] est comprise entre 60 et 6F.
	Le chiffre supérieur de la valeur du paramètre UNIT ID est défini sur 7.	La plage de réglage du commutateur rotatif [UNIT ID] est comprise entre 70 et 7F.

● **Commutateur 3 (SECONDARY PORT, port secondaire) (XMV8280-D/XMV8140-D uniquement)**

Le réglage de ce commutateur détermine si le connecteur Dante [SECONDARY] ② situé sur le panneau arrière est utilisé pour une connexion en guirlande ou un réseau redondant. Pour plus de détails sur cette connexion, reportez-vous au « Mode d'emploi de MTX Editor ».

Commutateurs DIP	Réglage	Description
	DAISY CHAIN (Connexion en guirlande)	Le connecteur Dante [SECONDARY] est utilisé pour une connexion en guirlande. Le signal émis sur le connecteur Dante [PRIMARY] est transmis tel quel vers l'appareil suivant au sein de la guirlande.
	REDUNDANT (Redondant)	Le connecteur Dante [SECONDARY] est utilisé pour un réseau redondant. Il sert de connexion de secours, indépendamment du réseau auquel le connecteur Dante [PRIMARY] est relié.

● **Commutateur 4 (LED DIMMER, variateur DEL)**

Ce commutateur règle la luminosité des voyants sur le panneau avant et l'écran.

Commutateurs DIP	Réglage	Description
	OFF (Désactivé)	Luminosité normale.
	ON (Activé)	Luminosité réduite. Utilisez ce réglage si les voyants et l'écran sont trop lumineux.

NOTE

La luminosité du voyant [POWER] ⑩ ne sera pas réduite.

● **Commutateur 5 (PANEL LOCK)**

Ce commutateur détermine le réglage du verrouillage du panneau avant (blocage de toutes les manipulations liées au panneau, y compris celles de la touche [MUTE] ⑨ et les réglages d'atténuation). En sélectionnant le réglage LOCK (Verrouiller) en dernier, après tous les autres, vous pouvez prévenir toute modification accidentelle des réglages de volume et d'assourdissement.

Même si le réglage LOCK est sélectionné, vous pouvez temporairement déverrouiller le panneau en appuyant sur la touche [FUNCTION] ⑰ et la touche A de la section [SELECT] ⑤. Le panneau est verrouillé à nouveau après écoulement d'une minute sans qu'aucune opération n'ait été exécutée ou si vous appuyez à nouveau sur la touche [FUNCTION] et la touche A de la section [SELECT], ou encore si vous mettez l'unité hors tension.

Commutateurs DIP	Réglage	Description
	UNLOCK (Déverrouiller)	Le panneau avant est déverrouillé.
	LOCK (Verrouiller)	Les opérations liées au panneau non afférentes à l'alimentation sont bloquées.

● **Commutateur 6 (IP SETTING, réglage IP)**

Ce commutateur détermine si la valeur du paramètre UNIT ID est utilisée en tant qu'adresse IP pour la communication de l'unité avec un ordinateur ou si l'adresse IP est attribuée par l'éditeur ou le serveur DHCP.

Commutateurs DIP	Réglage	Description
	UNIT ID	L'adresse IP est spécifiée à l'aide de la valeur du paramètre UNIT ID. L'adresse IP est au format suivant : 192.168.0.xxx (xxx étant la valeur du paramètre UNIT ID). Cependant, si le paramètre UNIT ID est spécifié sur « FF », xxx sera égal à 127.
	PC (Ordinateur)	L'adresse IP est spécifiée par l'éditeur ou le serveur DHCP.

NOTE

Réglez ceci sur la position de « UNIT ID » la première fois que vous connectez ce périphérique à un ordinateur après l'achat. Une fois que vous avez spécifié l'adresse IP dans MTX Editor, changez la position de ce commutateur en le réglant sur « PC ».

● **Commutateurs 7 et 8 (START UP MODE) (Mode Démarrage)**

Ces commutateurs spécifient le mode de démarrage.

Commutateurs DIP	Réglage	Description
	RESUME (Reprendre)	L'unité démarre normalement.
	INITIALIZE (Réinitialiser)	La mémoire interne est réinitialisée. Pour plus de détails sur la mémoire qui sera réinitialisée, reportez-vous à la section « Réinitialisation de la mémoire interne » (page 81).

④ **Connecteurs d'entrée analogique**

Il s'agit de connecteurs d'entrée audio analogique Euroblock à 3 broches.

Pour plus de détails sur les réglages des signaux d'entrée/sortie via les connecteurs d'entrée analogique, reportez-vous à la section « Opérations liées au panneau avant » (page 79).

Pour plus d'informations sur les modalités de fixation des connecteurs Euroblock, reportez-vous à la section « Connexions et configuration », au paragraphe intitulé « Connexion des entrées analogiques (Euroblock) » (page 72).

⑤ **Commutateurs DIP de la section [SPEAKERS] (Haut-parleurs)**

Ce commutateur DIP permet d'effectuer des réglages pour l'amplificateur du XMV par groupes de deux canaux. L'ensemble des commutateurs 1 à 4 de gauche spécifient le réglage de sortie des canaux G et H ; les commutateurs 5 à 8 indiquent le réglage de sortie des canaux E et F alors que les commutateurs 1 à 4 définissent le réglage de sortie des canaux C et D, et les commutateurs 5 à 8 déterminent le réglage de sortie des canaux A et B.

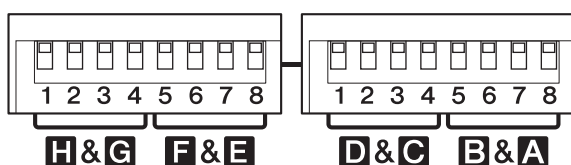

Utilisez ces commutateurs pour effectuer les réglages suivants.

Description	Commutateurs 1-4 Commutateurs 5-8	
Connexion à faible impédance	280 W {140 W}, 8 Ω	
	560 W {280 W}*, 8 Ω	
	280 W {140 W}, 4 Ω	
	560 W {280 W}*, 4 Ω	
Connexion à haute impédance	70 V, 250 W {125 W}	
	100 V, 250 W {125 W}	

* Si vous sélectionnez ce réglage, l'entrée/sortie sera désactivée pour les canaux B, D, F et H.

● **Connexion à faible et haute impédance (commutateurs 1 et 5)**

Ces commutateurs permettent de sélectionner une connexion à faible ou haute impédance. Réglez-les en fonction des haut-parleurs connectés et de leur mode de raccordement. Pour plus de détails sur les connexions, reportez-vous à la section « Connexions à haute et faible impédance » (page 86).

● **Impédance (commutateurs 3 et 7)**

Lorsque vous utilisez une connexion à faible impédance, réglez ces commutateurs en fonction de l'impédance des haut-parleurs connectés. Vérifiez les caractéristiques techniques des haut-parleurs.

Par exemple, si deux haut-parleurs de 8 Ω sont connectés en parallèle, l'impédance totale sera de 4 Ω.

● **Mode Double Power (commutateurs 4 et 8)**

Lorsque vous utilisez une connexion à faible impédance, ces commutateurs spécifient la sortie de l'amplificateur. Si vous sélectionnez le réglage 280 W {140 W}, l'entrée/sortie est activée pour les deux canaux. Si vous sélectionnez le réglage 560 W {280 W}, la puissance de l'amplificateur sera doublée en sortie, mais l'entrée/sortie sera désactivée pour les canaux B, D, F et H.

● **70 V/100 V (commutateurs 2 et 6)**

Lorsque vous utilisez une connexion à haute impédance, ces commutateurs spécifient la tension de sortie maximale (Vrms) de l'amplificateur.

⑥ **Connecteurs de sortie [SPEAKERS]**

Il s'agit de connecteurs de sortie pour haut-parleurs de type borniers à cloisons. Pour plus d'informations sur la connexion à un bornier à cloisons, reportez-vous à la section « Connexions et configuration », au paragraphe intitulé « Connexion des câbles de haut-parleurs » (page 74).

⑦ **Connecteur [REMOTE] (Distant)**

Il s'agit d'un connecteur Euroblock à 3 broches qui permet de commander à distance l'activation/désactivation de l'assourdissement de tous les canaux, ainsi que la mise sous/hors tension de l'appareil. Pour plus de détails, reportez-vous à la section « Connecteurs [REMOTE] et [FAULT OUTPUT] » (page 77).

⑧ **Connecteur [FAULT OUTPUT] (Sortie en cas de défaillance)**

Il s'agit d'un connecteur Euroblock à 3 broches qui permet de notifier un appareil externe en cas de dysfonctionnement fatal de l'unité. Les broches NC et C sont mises en court-circuit lorsque l'amplificateur fonctionne normalement, tandis que les broches NO et C sont court-circuitées en cas de problème (page 77).

Lorsqu'un problème survient, le voyant [PROTECTION] ② s'allume en orange.

⑨ **Connecteur AC IN (Entrée secteur)**

Branchez le cordon d'alimentation secteur fourni dans ce connecteur. Reliez d'abord le cordon d'alimentation secteur au connecteur situé sur le panneau arrière de l'unité, puis branchez-le sur une prise secteur adaptée.

⚠ ATTENTION

Avant de brancher ou de débrancher le cordon d'alimentation, assurez-vous que l'unité est hors tension.

Connexions et configuration

Configuration des signaux d'entrée analogiques

Ce chapitre explique comment configurer le XMV pour la réception de signaux analogiques.

Si vous utilisez le XMV avec le MTX, reportez-vous au « Manuel de configuration du MTX » pour obtenir des détails sur les points suivants :

- Réglages de la sortie du haut-parleur
- Raccordement des connecteurs de sortie du haut-parleur
- Réglages du filtre passe-haut (HPF)
- Diminution de la luminosité des voyants et de l'écran
- Verrouillage du panneau

Nous allons effectuer et vérifier ici les réglages d'entrée/de sortie comme décrit ci-dessous.

Explication	Page
Montage de l'unité en rack	72
Vérification des réglages liés aux commutateurs DIP de configuration de l'appareil	72
Connexion des entrées analogiques (Euroblock)	72
Réglages de la sortie de haut-parleur	73
Connexion des câbles de haut-parleurs	74
Connexion du cordon d'alimentation	74
Mise sous tension	75
Activation de l'entrée analogique	75
Réglages du filtre passe-haut (HPF)	75
Vérification du câblage	76
Diminution de la luminosité des voyants et de l'écran	76
Verrouillage du panneau avant	76

⚠ ATTENTION

Les étapes précédant la « Mise sous tension » doivent être effectuées tandis que l'unité est hors tension. Si vous les exécutez alors que l'unité est sous tension, les réglages risquent de ne pas être appliqués ou vous pourriez recevoir une décharge électrique en touchant les connecteurs.

■ Montage de l'unité en rack

Reportez-vous à la section « Précautions pour le montage en rack » (page 64) et montez le XMV sur le rack.

■ Vérification des réglages liés aux commutateurs DIP de configuration de l'appareil

Vérifiez que tous les commutateurs DIP de configuration de l'appareil situés sur le panneau arrière (page 69) sont en position relevée.



■ Connexion des entrées analogiques (Euroblock)

Connectez les sorties analogiques de la console de mixage ou d'un autre appareil aux connecteurs d'entrée analogique (page 71).

Vous devez utiliser les prises Euroblock avec languettes fournies.

Si vous les avez égarées, contactez votre revendeur Yamaha.

Préparation du câblage

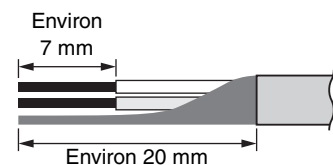

- Pour préparer le câble en vue de le brancher à un connecteur Euroblock, dénudez le fil comme illustré et utilisez le fil toronné pour effectuer les connexions. Dans le cas d'une connexion Euroblock, les fils toronnés sont susceptibles de casser en raison d'une fatigue du métal due au poids du câble ou à des vibrations. Regroupez les câbles et les languettes de la prise Euroblock à l'aide des attache-câbles fournis (page 73). Lors du montage en rack de l'équipement, utilisez dans la mesure du possible une barre de triangulation pour regrouper et fixer les câbles.

NOTE

Évitez d'étamer (ou de recouvrir de soudure) l'extrémité exposée.

- Si les câbles sont fréquemment connectés et déconnectés, comme c'est le cas pour une installation portable, nous vous recommandons d'utiliser des ferrules avec une gaine isolante. Utilisez une ferrule dont la partie conductrice présente un diamètre extérieur inférieur ou égal à 1,6 mm et une longueur d'environ 7 mm (le modèle A10,5-6WH fabriqué par Phoenix Contact corporation, par exemple).

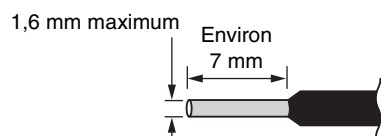

1. Desserrez les vis de la borne.

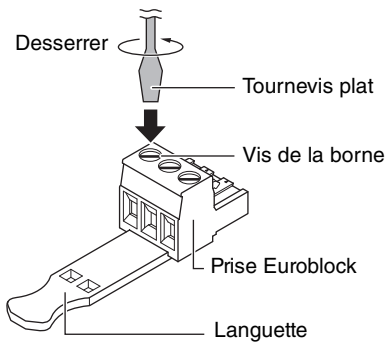

NOTE

Il est conseillé d'utiliser un tournevis plat d'une largeur de 3 millimètres.

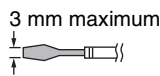

2. Insérez les câbles.

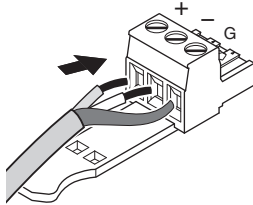

3. Serrez fermement les vis de la borne.

Tirez doucement sur les câbles pour vérifier qu'ils sont bien fixés.

4. Regroupez les câbles et la languette de la prise Euroblock à l'aide de l'attache-câble fournie.

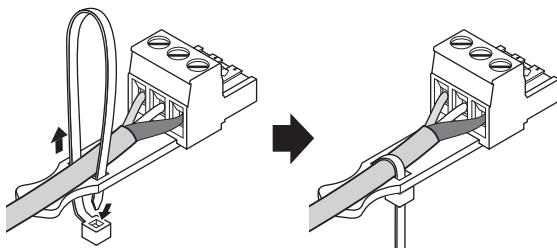

NOTE

Enlevez la partie excédentaire de l'attache-câble selon les besoins.

5. Insérez la prise Euroblock dans le connecteur d'entrée analogique de l'appareil.

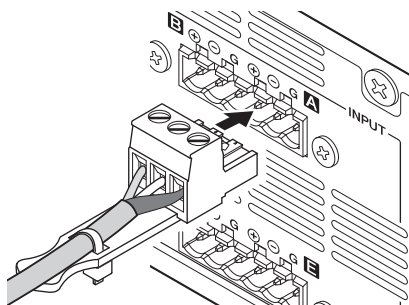

■ Réglages de la sortie de haut-parleur

Utilisez les commutateurs DIP de la section [SPEAKERS] du panneau arrière afin d'effectuer les réglages appropriés pour la sortie de haut-parleur du XMV.

La méthode de connexion varie selon que vous utilisez une connexion à faible ou à haute impédance.

Connexion à faible impédance

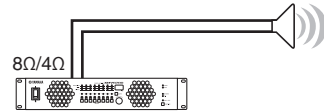

Connexion à haute impédance

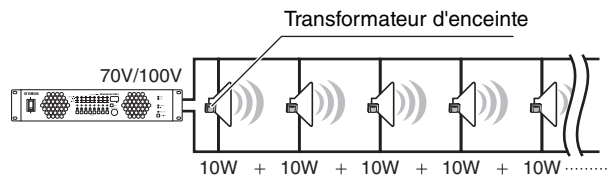

Pour plus de détails, reportez-vous à la section « Connexions à haute et faible impédance » (page 86).

Ces réglages sont expliqués aux sections suivantes :

- Utilisation de connexions à faible impédance (page 73)
- Utilisation de connexions à faible impédance avec le mode Double Power (page 74)
- Utilisation de connexions à haute impédance (page 74)

Dans la mesure où ces réglages peuvent être effectués en toute indépendance pour les canaux A/B, C/D, E/F et G/H, vous pouvez utiliser plusieurs des méthodes ci-dessus.

● Utilisation de connexions à faible impédance

Selon l'impédance (4 Ω ou 8 Ω) des haut-parleurs connectés, réglez les commutateurs DIP de la section [SPEAKERS] comme suit.

Réglage	Commutateurs 1-4 Commutateurs 5-8
280 W {140 W}, 8 Ω	<input type="checkbox"/> <input type="checkbox"/> <input type="checkbox"/> <input type="checkbox"/>
280 W {140 W}, 4 Ω	<input type="checkbox"/> <input type="checkbox"/> <input type="checkbox"/> <input type="checkbox"/>

NOTE

Si vous effectuez des réglages pour des connexions à faible impédance, le HPF est automatiquement désactivé.

Le XMV dispose d'une fonction de commutation entre 8 Ω et 4 Ω destinée à garantir la sortie dans le cas où un haut-parleur affiche une impédance de 8 Ω ou plus.

Si vous connectez un haut-parleur d'une impédance de 8 Ω ou plus, réglez les commutateurs DIP de la section [SPEAKERS] sur 8 Ω. Si vous connectez un haut-parleur d'une impédance de 4 Ω ou plus, mais inférieure à 8 Ω, réglez les commutateurs DIP [SPEAKERS] sur 4 Ω.

Impédance totale (x)	Réglage
$4 \Omega \leq x < 8 \Omega$	4 Ω
$8 \Omega \leq x$	8 Ω

● **Utilisation de connexions à faible impédance avec le mode Double Power**

Si vous utilisez le mode Double Power, l'entrée/sortie sera désactivée pour les canaux B, D, F et H.

Selon l'impédance (4 Ω ou 8 Ω) des haut-parleurs connectés, réglez les commutateurs DIP de la section [SPEAKERS] comme suit.

Réglage	Commutateurs 1-4 Commutateurs 5-8
560 W {280 W}, 8 Ω	
560 W {280 W}, 4 Ω	

NOTE

Si vous effectuez des réglages pour des connexions à faible impédance, le HPF est automatiquement désactivé.

● **Utilisation de connexions à haute impédance**

Selon les caractéristiques techniques (70 V ou 100 V) du système dans lequel cette unité est installée, réglez les commutateurs DIP [SPEAKERS] comme suit.

Réglage	Commutateurs 1-4 Commutateurs 5-8
70 V	
100 V	

NOTE

Si vous effectuez des réglages pour des connexions à haute impédance, le HPF est automatiquement réglé sur 80 Hz.

■ **Connexion des câbles de haut-parleurs**

Les connecteurs de sortie [SPEAKERS] (page 71) situés sur le panneau arrière sont des connecteurs de type borniers à cloisons. Nous vous expliquerons les connexions à l'aide d'une cosse à fourche et d'un conducteur nu.

⚠ ATTENTION

Vérifiez que l'unité est hors tension. Si elle est sous tension, vous risquez de recevoir une décharge électrique.

● **Si vous utilisez une cosse à fourche**

Insérez la cosse à fourche complètement, et par le bas, puis serrez la vis.

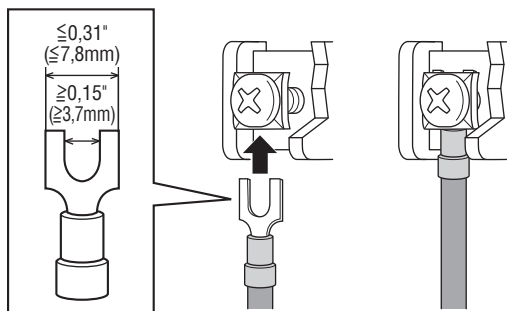

● **Si vous utilisez un conducteur nu**

Enroulez le conducteur autour du bornier à cloisons, comme illustré ci-dessous, et serrez la vis. Veillez à ce que le fil dénudé ne touche pas le châssis.

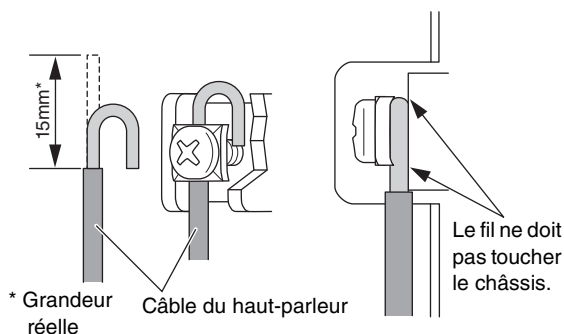

NOTE

- Si les commutateurs DIP de la section [SPEAKERS] (page 71) sont en mode Double Power (les commutateurs 4 ou 8 sont alors en position abaissée), aucun son ne sera produit depuis le canal correspondant (canaux B, D, F ou H).
- Assurez-vous qu'aucune tension n'est appliquée au câble du haut-parleur.
- Connectez les câbles de manière à ce que les symboles + et - de l'amplificateur correspondent à ceux du haut-parleur. S'ils sont inversés, la polarité sera inversée.

ASTUCES

Dans la mesure où une grande quantité de courant circule dans le câble du haut-parleur, un champ magnétique peut être généré. Si des circuits sensibles tels qu'un câble d'entrée de microphone ou un ampli de microphone sont situés à proximité du câble du haut-parleur, l'induction électromagnétique pourra produire du bruit à l'intérieur du câble d'entrée ou du circuit. Les câbles d'entrée et les appareils qui contiennent des circuits sensibles doivent être maintenus à une certaine distance des câbles du haut-parleur. Nous vous recommandons par ailleurs de fixer les câbles en place.

■ **Connexion du cordon d'alimentation**

Branchez le cordon d'alimentation fourni sur le connecteur [AC IN] (page 71) situé à l'arrière de l'appareil. Reliez le cordon d'alimentation secteur au connecteur de cette unité, puis branchez-le à une prise secteur adaptée.

⚠ ATTENTION

Vous devez mettre l'unité hors tension avant de brancher le cordon d'alimentation.

■ Mise sous tension

Utilisez le commutateur d'alimentation du panneau avant (page 65) pour mettre l'unité sous tension.

⚠ ATTENTION

Avant de mettre l'unité sous tension, assurez-vous que des signaux audio ne sont pas en cours de transmission vers les connecteurs d'entrée analogique. Si des signaux audio sont émis, une entrée excessive sera appliquée aux haut-parleurs au moment de la mise sous tension, ce qui risque d'endommager le système de haut-parleur ou votre ouïe en raison du volume élevé du son. En cas de problème avec les haut-parleurs ou le câblage, le circuit de protection se déclenchera immédiatement à la mise sous tension. Le cas échéant, vérifiez s'il y a un problème avec le câblage.

■ Activation de l'entrée analogique

À l'aide du panneau avant, activez l'entrée analogique comme suit.

1. Maintenez la touche [FUNCTION] enfoncée et tournez l'encodeur de façon à ce que l'écran affiche « 5 r c ».

Le mode de commande bascule sur la « Analog/digital input selection » (Sélection de l'entrée analogique/numérique).

2. Relâchez la touche [FUNCTION] et tournez l'encodeur de façon à ce que l'écran affiche « A n A ».

L'entrée depuis les connecteurs d'entrée analogique est alors activée.

NOTE

Si l'unité demeure inactive pendant un certain temps, elle retournera en mode de fonctionnement régi par le réglage Attenuation (Atténuation).

■ Réglages du filtre passe-haut (HPF)

Lorsque l'unité est configurée pour des connexions à faible impédance, le HPF est désactivé. Lorsqu'elle est réglée pour des connexions à haute impédance, le HPF de 80 Hz est activé.

Pour modifier ce réglage, procédez comme suit.

1. Maintenez la touche [FUNCTION] enfoncée et tournez l'encodeur de façon à ce que l'écran affiche « h P F ».

Le mode de commande bascule sur « HPF ».

2. Appuyez sur la touche [SELECT] du canal dont vous voulez régler le HPF.

Le voyant [SELECT] du canal dont vous réglez le HPF s'allume.

3. Tournez l'encodeur pour sélectionner le réglage du HPF souhaité.

Les réglages du HPF disponibles sont :
OFF / 40 Hz / 80 Hz.

NOTE

- Pour protéger l'amplificateur, vous ne pourrez pas désactiver le HPF si des connexions à haute impédance sont utilisées.
- Si vous utilisez un caisson de basses avec des connexions à haute impédance, nous vous recommandons de régler le HPF sur 40 Hz.
- En cas d'utilisation d'un haut-parleur à gamme étendue avec des connexions à haute impédance, le circuit de protection de l'amplificateur risque de s'enclencher si le HPF est réglé sur une valeur autre que 80 Hz. Nous vous recommandons d'utiliser le réglage 80 Hz.
- Si l'unité demeure inactive pendant un certain temps, elle retournera en mode de fonctionnement régi par le réglage d'atténuation.

■ Vérification du câblage

Cette section vous explique comment modifier les réglages d'atténuation et activer/désactiver l'assourdissement afin de vérifier le câblage.

Avant de vérifier le câblage, nous vous recommandons de régler la valeur de l'atténuateur pour l'ensemble des canaux sur le réglage le plus bas (-99 dB) pour éviter d'endommager le haut-parleur.

Pour vérifier le câblage, vous devez envoyer un signal audio depuis la console de mixage ou tout autre appareil raccordé aux connecteurs d'entrée analogique.

NOTE

Si les haut-parleurs sont situés à distance et que vous ne parvenez pas à vérifier facilement la sortie du signal, le réglage du voyant [SIGNAL] (page 66) sur « output » (sortie) vous permettra de vérifier si le courant parvient aux haut-parleurs. Pour plus de détails sur la commutation du réglage du voyant, reportez-vous à la section « Opérations liées au panneau avant » (page 79).

● Modification du réglage de l'atténuateur

Procédez comme suit pour modifier le réglage de l'atténuateur.

1. Maintenez la touche [FUNCTION] enfoncée et tournez l'encodeur de façon à ce que l'écran affiche « *RLT* ».

2. Appuyez sur la touche [SELECT] du canal dont vous voulez ajuster le réglage.

Le voyant [SELECT] du canal sélectionné s'allume.

3. Tournez l'encodeur pour augmenter progressivement le réglage de l'atténuateur depuis -99 et vérifiez que le haut-parleur émet du son.

● Activation/désactivation de l'assourdissement

Tout en maintenant la touche [MUTE] enfoncée, appuyez sur la touche [SELECT] du canal que vous voulez commander.

Le voyant [MUTE] s'allume lorsque l'assourdissement est activé et s'éteint dès que la fonction est désactivée.

■ Diminution de la luminosité des voyants et de l'écran

Si les voyants du panneau avant sont trop lumineux, vous pouvez réduire leur luminosité.

Après avoir mis l'unité hors tension, réglez le commutateur DIP 4 (LED DIMMER) de configuration de l'appareil situé sur le panneau arrière en position abaissée (ON). À la prochaine mise sous tension de l'unité, la luminosité des voyants sera réduite.

NOTE

La luminosité du voyant [POWER] ne peut être réduite.

■ Verrouillage du panneau avant

Le verrouillage du panneau permet de désactiver toutes les opérations liées au panneau avant à l'exception de la commande de l'alimentation (verrouillage du panneau avant).

Lorsque cette unité est utilisée en tant que partie d'un système installé, vous pouvez verrouiller les réglages en bloquant les opérations depuis le panneau avant, de manière à empêcher toute modification accidentelle.

Après avoir mis l'unité hors tension, réglez le commutateur DIP 5 (PANEL LOCK) de configuration de l'appareil situé sur le panneau arrière en position abaissée (LOCK). À la prochaine mise sous tension de l'unité, le panneau avant sera verrouillé.

Même dans l'état verrouillé, vous pouvez temporairement annuler le verrouillage du panneau en appuyant sur la touche [FUNCTION] et la touche A de la section [SELECT]. Le panneau simultanément sur toutefois verrouillé à nouveau dans les conditions suivantes :

- Une minute s'écoule sans qu'aucune opération ne soit exécutée après le déverrouillage temporaire du panneau.
- Vous appuyez simultanément sur la touche [FUNCTION] et la touche A de la section [SELECT].
- Vous mettez l'unité hors tension.

L'état de verrouillage est indiqué par le voyant [PANEL LOCK] du panneau avant.

- Verrouillé : allumé
- Non verrouillé : éteint
- Temporairement déverrouillé : clignotant

Connecteurs [REMOTE] et [FAULT OUTPUT]

Ce chapitre vous explique comment utiliser et raccorder les connecteurs [REMOTE] et [FAULT OUTPUT] situés sur le panneau arrière du XMV.

■ Utilisation du connecteur [REMOTE] (Euroblock 3 broches).

Vous pouvez relier des commutateurs au connecteur [REMOTE] sur le panneau arrière (page 71) et les utiliser pour activer/désactiver l'assourdissement à distance sur tous les canaux ou faire basculer l'alimentation entre les états de veille/marche. Les broches du connecteur [REMOTE] sont, de gauche à droite, MUTE ALL (Assourdir tout), STANDBY (Veille) et GND (Masse).

Le connecteur [REMOTE] utilise une prise Euroblock. Pour plus de détails sur la connexion des prises Euroblock, reportez-vous à la section « Connexion du connecteur [REMOTE] ou [FAULT OUTPUT] » (page 78).

• Activation/désactivation de l'assourdissement sur tous les canaux

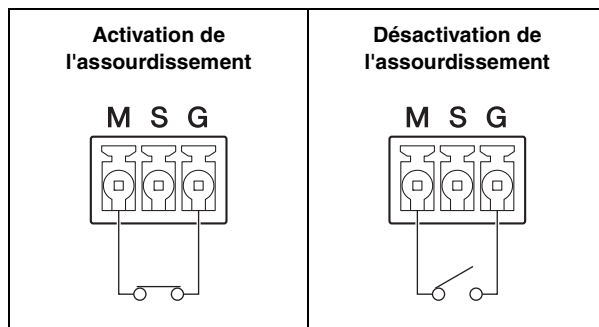

NOTE

Lorsque tous les canaux sont assourdis via le connecteur [REMOTE], la touche [MUTE] du panneau avant est inopérante.

• Basculement de l'alimentation entre les états de veille/marche

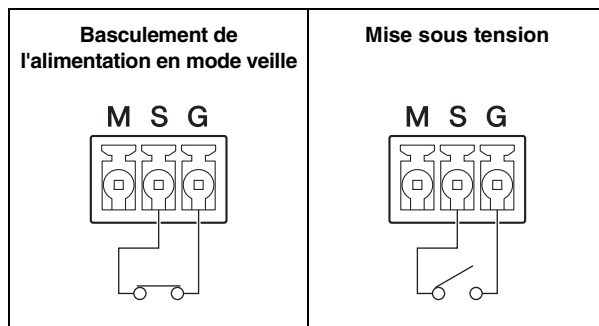

NOTE

Lorsque l'alimentation a été réglée en mode veille via le commutateur [REMOTE] et que vous remettez l'unité sous tension, celle-ci bascule en mode veille.

■ Utilisation du connecteur [FAULT OUTPUT] (Euroblock 3 broches)

Vous pouvez connecter une lampe ou un autre voyant sur le connecteur [FAULT OUTPUT] du panneau arrière afin d'informer l'utilisateur de la survenue d'un éventuel problème.

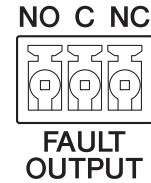

Le connecteur [FAULT OUTPUT] (page 71) est constitué des broches NO (Normally Open (Normalement ouvert)), C (Common (Commun)) et NC (Normally Closed (Normalement fermé)). Le connecteur [FAULT OUTPUT] est un circuit relais qui fonctionne comme suit.

	État normal	État d'erreur	Mise hors tension
NO	Ouvert	Fermé	Fermé
NC	Fermé	Ouvert	Ouvert

Le connecteur [FAULT OUTPUT] utilise une prise Euroblock. Pour plus de détails sur la connexion des prises Euroblock, reportez-vous à la section « Connexion du connecteur [REMOTE] ou [FAULT OUTPUT] » (page 78).

Exemple : Utilisation d'un voyant DEL pour indiquer l'état normal/défaillant du XMV

● État normal

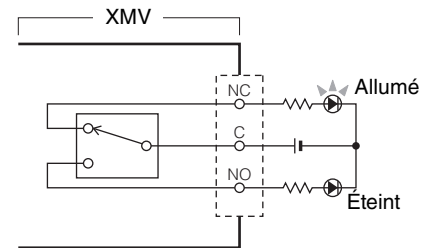

● État de fermeture

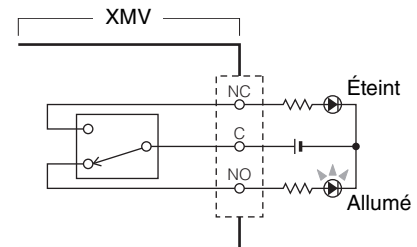

⚠ ATTENTION

La charge nominale des contacts de relais est de 1 A, 30 V CC pour une charge résistive. N'appliquez pas de charge supérieure à cette valeur nominale.

■ Connexion du connecteur [REMOTE] ou [FAULT OUTPUT]

Vous devez utiliser la prise Euroblock fournie pour effectuer les branchements au connecteur [REMOTE] ou [FAULT OUTPUT].

Si vous les avez égarées, contactez votre revendeur Yamaha.

Préparation du câblage

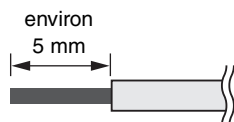

- Pour préparer le câble en vue de le brancher à un connecteur Euroblock, dénudez le fil comme illustré et utilisez le fil toronné pour effectuer les connexions. Dans le cas d'une connexion Euroblock, les fils toronnés sont susceptibles de casser en raison d'une fatigue du métal due au poids du câble ou à des vibrations.

NOTE

Évitez d'étamer (ou de recouvrir de soudure) l'extrémité exposée.

- Si les câbles sont fréquemment connectés et déconnectés, comme c'est le cas pour une installation portative, nous vous recommandons d'utiliser des ferrules avec une gaine isolante. Utilisez une ferrule dont la partie conductrice présente un diamètre extérieur inférieur ou égal à 1,3 mm et une longueur extérieure inférieure ou égale à 1,3 mm (le modèle A10,5-6WH fabriqué par Phoenix Contact corporation, par exemple).

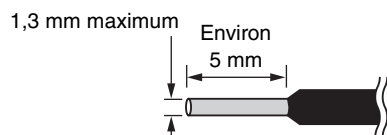

1. Desserrez les vis de la borne.

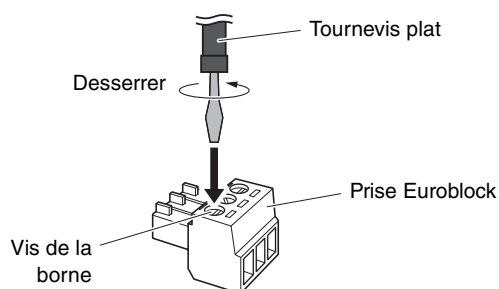

NOTE

Il est conseillé d'utiliser un tournevis plat d'une largeur de 3 millimètres.

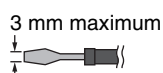

2. Insérez les câbles.

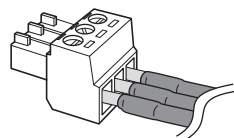

3. Serrez fermement les vis de la borne.

Tirez doucement sur les câbles pour vérifier qu'ils sont bien fixés.

4. Insérez la prise Euroblock dans le connecteur [REMOTE] ou [FAULT OUTPUT] de l'appareil.

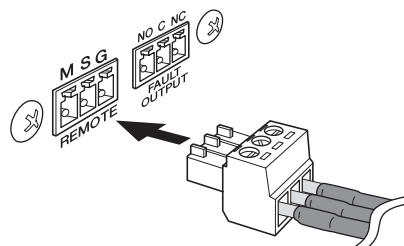

Opérations

Opérations liées au panneau avant

Ce chapitre décrit les opérations que vous pouvez effectuer depuis le panneau avant.

NOTE

Si vous modifiez les réglages de paramètres, attendez au moins une seconde avant de mettre l'appareil hors tension. Sinon, vos modifications seront perdues.

■ Opérations de base

Pour exécuter ceci...	Opération	Description														
Vérification du mode de fonctionnement actuellement sélectionné	[FUNCTION]	<p>Maintenez la touche [FUNCTION] enfoncée pour afficher le mode de fonctionnement actuel à l'écran. Les modes sont indiqués comme suit.</p> <table border="1"> <thead> <tr> <th>Affichage</th> <th>Mode de fonctionnement</th> </tr> </thead> <tbody> <tr> <td>Att</td> <td>Réglage d'atténuation</td> </tr> <tr> <td>Pol</td> <td>Réglage de polarité</td> </tr> <tr> <td>HPF</td> <td>Activation/désactivation du filtre passe-haut et changement de la fréquence de coupure</td> </tr> <tr> <td>Src</td> <td>Sélection de l'entrée analogique/numérique</td> </tr> <tr> <td>Si</td> <td>Sélection de l'affichage du voyant [SIGNAL]</td> </tr> <tr> <td>dB</td> <td>Sélection de la sensibilité d'entrée numérique</td> </tr> </tbody> </table>	Affichage	Mode de fonctionnement	Att	Réglage d'atténuation	Pol	Réglage de polarité	HPF	Activation/désactivation du filtre passe-haut et changement de la fréquence de coupure	Src	Sélection de l'entrée analogique/numérique	Si	Sélection de l'affichage du voyant [SIGNAL]	dB	Sélection de la sensibilité d'entrée numérique
Affichage	Mode de fonctionnement															
Att	Réglage d'atténuation															
Pol	Réglage de polarité															
HPF	Activation/désactivation du filtre passe-haut et changement de la fréquence de coupure															
Src	Sélection de l'entrée analogique/numérique															
Si	Sélection de l'affichage du voyant [SIGNAL]															
dB	Sélection de la sensibilité d'entrée numérique															
Changement du mode de fonctionnement	[FUNCTION] + encodeur *1	<p>Utilisez l'encodeur pour changer le mode de fonctionnement. Lorsque vous relâchez la touche [FUNCTION], le mode de fonctionnement en cours d'affichage est sélectionné ; l'écran fait apparaître la valeur des paramètres.</p> <p>Si l'unité demeure inactive pendant un certain temps, elle retournera en mode de fonctionnement régi par le réglage Atténuation.</p>														
Activation/désactivation de l'assourdissement	[MUTE] + [SELECT] (sur le canal à assourdir) *1	<p>Lorsque l'assourdissement est activé, le voyant [MUTE] du canal sélectionné est allumé.</p> <p>Lorsque l'assourdissement est désactivé, le voyant [MUTE] est éteint.</p>														
Désactivation temporaire ou déverrouillage du panneau avant	[FUNCTION] + [SELECT] A *1	<p>Lorsque le verrouillage du panneau avant est temporairement désactivé, le voyant [PANEL LOCK] clignote.</p> <p>Lorsque le verrouillage du panneau avant est activé, le voyant [PANEL LOCK] s'allume et l'écran affiche « Lc ».</p> <p>Même si le verrouillage du panneau avant est temporairement désactivé, celui-ci sera systématiquement verrouillé à nouveau au bout d'une minute d'inactivité ou à la mise hors tension de l'unité.</p>														

*1 : « X+Y » signifie « actionner Y tout en actionnant X ». Par exemple, « [SELECT] A + encoder » signifie qu'il faut maintenir la touche A de la section [SELECT] enfoncée puis actionner l'encodeur.

■ Opérations liées aux paramètres

Pour faire ceci...	Mode de fonctionnement (indication)	Opération	Description								
Changement de la valeur de l'atténuateur (volume)	attenuator (atténuateur) (Att)	[SELECT] (sur le canal à changer) → encodeur *2	Le voyant [SELECT] du canal sélectionné s'allume et la valeur de l'atténuateur peut être modifiée à l'aide de l'encodeur. La plage de réglage est comprise entre -99 dB et 0 dB par pas de 1 dB.								
Changement de polarité	polarity (polarité) (POL)	[SELECT] (sur le canal à changer) → encodeur *2	Le voyant [SELECT] du canal sélectionné s'allume et la polarité peut être modifiée à l'aide de l'encodeur. <table border="1"> <thead> <tr> <th>Affichage</th> <th>Polarité</th> </tr> </thead> <tbody> <tr> <td>nor</td> <td>Polarité normale</td> </tr> <tr> <td>inv</td> <td>Polarité inversée</td> </tr> </tbody> </table>	Affichage	Polarité	nor	Polarité normale	inv	Polarité inversée		
Affichage	Polarité										
nor	Polarité normale										
inv	Polarité inversée										
Changement de la fréquence de coupure du filtre passe-haut (HPF) Désactivation du filtre passe-haut (HPF)	HPF (HPF)	[SELECT] (sur le canal à changer) → encodeur *2	Le voyant [SELECT] du canal sélectionné s'allume et le réglage d'activation/désactivation et la fréquence de coupure du filtre passe-haut peuvent être modifiés à l'aide de l'encodeur. Ce réglage est défini sur 80 Hz en cas de connexion à haute impédance et il est désactivé dans le cas d'une connexion à faible impédance. <table border="1"> <thead> <tr> <th>Affichage</th> <th>Signification</th> </tr> </thead> <tbody> <tr> <td>off</td> <td>Le HPF est désactivé.</td> </tr> <tr> <td>40</td> <td>La fréquence de coupure est de 40 Hz.</td> </tr> <tr> <td>80</td> <td>La fréquence de coupure est de 80 Hz.</td> </tr> </tbody> </table> <p>Pour protéger l'amplificateur, le filtre passe-haut du canal sélectionné ne pourra pas être désactivé si une connexion à haute impédance est spécifiée.</p>	Affichage	Signification	off	Le HPF est désactivé.	40	La fréquence de coupure est de 40 Hz.	80	La fréquence de coupure est de 80 Hz.
Affichage	Signification										
off	Le HPF est désactivé.										
40	La fréquence de coupure est de 40 Hz.										
80	La fréquence de coupure est de 80 Hz.										
Basculement entre l'entrée analogique/numérique	analog/digital input selection (sélection de l'entrée analogique/numérique) (SRC)	Opération liée aux encodeurs	Utilisez l'encodeur pour modifier la sélection de l'entrée analogique/numérique. Cette sélection s'applique à tous les canaux. <table border="1"> <thead> <tr> <th>Affichage</th> <th>Connecteurs d'entrée</th> </tr> </thead> <tbody> <tr> <td>ANA</td> <td>Connecteurs d'entrée analogique</td> </tr> <tr> <td>DIG</td> <td>Connecteurs [YDIF] (XMV8280/XMV8140) Connecteurs Dante [PRIMARY]/[SECONDARY] (XMV8280-D/XMV8140-D)</td> </tr> </tbody> </table> <p>Ne sélectionnez pas « analog » (analogique) si votre réseau audio a été configuré à l'aide des connecteurs [YDIF] ou Dante [PRIMARY]/[SECONDARY]. La sélection du réglage « analog » entraîne l'interruption de la transmission audio depuis et vers les appareils raccordés via les connecteurs YDIF ou Dante.</p>	Affichage	Connecteurs d'entrée	ANA	Connecteurs d'entrée analogique	DIG	Connecteurs [YDIF] (XMV8280/XMV8140) Connecteurs Dante [PRIMARY]/[SECONDARY] (XMV8280-D/XMV8140-D)		
Affichage	Connecteurs d'entrée										
ANA	Connecteurs d'entrée analogique										
DIG	Connecteurs [YDIF] (XMV8280/XMV8140) Connecteurs Dante [PRIMARY]/[SECONDARY] (XMV8280-D/XMV8140-D)										
Basculement de l'utilisation des voyants [SIGNAL] pour l'entrée ou la sortie	Basculement de l'utilisation des voyants [SIGNAL] (SIG)	Opération liée aux encodeurs	Utilisez l'encodeur pour spécifier si les voyants [SIGNAL] indiquent le niveau du signal d'entrée ou de sortie. <table border="1"> <thead> <tr> <th>Affichage</th> <th>État d'allumage</th> </tr> </thead> <tbody> <tr> <td>in</td> <td>Bornes</td> </tr> <tr> <td>out</td> <td>Sortie</td> </tr> </tbody> </table>	Affichage	État d'allumage	in	Bornes	out	Sortie		
Affichage	État d'allumage										
in	Bornes										
out	Sortie										
Sélection de la sensibilité d'entrée numérique	Sensibilité de l'entrée numérique (dB)	Opération liée aux encodeurs	Utilisez l'encodeur pour modifier le réglage de la sensibilité de l'entrée numérique. Afin de prévenir tout éventuel réglage par inadvertance, la valeur n'est pas immédiatement modifiée lorsque vous tournez l'encodeur. L'indication « --- » s'affiche à l'écran jusqu'à ce que la valeur de la sensibilité d'entrée soit effectivement modifiée. <table border="1"> <thead> <tr> <th>Indication</th> <th>Sensibilité d'entrée</th> </tr> </thead> <tbody> <tr> <td>dB0</td> <td>0 dB</td> </tr> <tr> <td>dB3</td> <td>+17 dB</td> </tr> <tr> <td>---</td> <td>(valeur en cours de modification)</td> </tr> </tbody> </table>	Indication	Sensibilité d'entrée	dB0	0 dB	dB3	+17 dB	---	(valeur en cours de modification)
Indication	Sensibilité d'entrée										
dB0	0 dB										
dB3	+17 dB										
---	(valeur en cours de modification)										

*2 : « X→Y » signifie « actionner X puis Y ». Par exemple, « [SELECT] A → encoder » signifie qu'il faut appuyer sur la touche A de la section [SELECT] puis actionner l'encodeur.

Réinitialisation de la mémoire interne

Effectuez la procédure suivante pour rétablir les réglages de la mémoire interne sur ses valeurs par défaut (réinitialiser la mémoire interne), comme par exemple lorsque l'amplificateur est déplacé vers un autre emplacement.

1. Mettez l'appareil hors tension.
2. Réglez les commutateurs DIP 7 et 8 de configuration de l'appareil respectivement en position abaissée et relevée.



3. Mettez le système sous tension. L'opération de réinitialisation démarre.

- Dans le cas du XMV8280/XMV8140

Pendant la réinitialisation, les voyants [NETWORK], [YDIF] et [PANEL LOCK] clignotent. Au terme de la réinitialisation, les voyants [NETWORK] et [YDIF] clignotent.

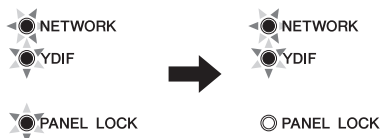

- Dans le cas du XMV8280-D/XMV8140-D

Pendant la réinitialisation, les voyants [PRIMARY], [SECONDARY], [SYNC] (vert), [SYNC] (orange) et [PANEL LOCK] clignotent. Au terme de la réinitialisation, les voyants [PRIMARY] [SECONDARY] et [SYNC] (vert) clignotent.

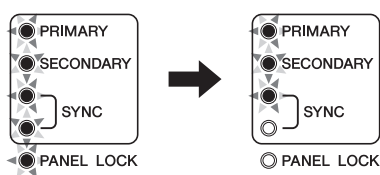

Si la réinitialisation de l'unité échoue, le voyant [POWER] s'allumera, le voyant [ALERTE] se mettra à clignoter et d'autres voyants s'éteindront. Le cas échéant, contactez votre revendeur Yamaha.

4. Vérifiez que la réinitialisation est terminée puis mettez l'appareil hors tension.
5. Réglez les commutateurs DIP 7 et 8 de configuration de l'appareil en position relevée (RESUME).



6. Mettez le système sous tension.

Les paramètres suivants conservés en mémoire sont réinitialisés.

- Valeurs de l'atténuateur
- Réglages de polarité
- Réglages du filtre passe-haut
- Réglage de l'entrée analogique/numérique
- Réglage de l'affichage du voyant [SIGNAL]
- Journal des événements

* À la sortie d'usine de l'appareil, tous les commutateurs DIP de configuration de l'appareil sont en position relevée.

Dépannage

Symptôme	Causes possibles	Solution possible
Impossible de mettre l'appareil sous tension	Le cordon d'alimentation est débranché.	Branchez le cordon d'alimentation.
Aucun son n'est émis	Le réglage de l'entrée analogique/numérique est incorrect.	Depuis le panneau avant, vérifiez le réglage de l'entrée analogique/numérique.
	Le mode Double Power est sélectionné.	Si vous utilisez le mode Double Power, l'entrée/sortie sera désactivée pour les canaux B, D, F et H. Désactivez le mode Double Power ou reconnectez les câbles.
	Le câble d'entrée/sortie est débranché.	Connectez les câbles d'entrée/sortie. Vérifiez également que les câbles sont correctement branchés.
	La fonction Mute est activée	Vérifiez que le voyant [MUTE] est éteint. S'il est allumé, désactivez la fonction Mute.
	La valeur de l'atténuateur est trop faible.	Basculez sur le réglage « Atténuation » (page 79) et vérifiez si la valeur de l'atténuateur à l'écran est appropriée (page 66).
	Aucun signal audio n'est reçu.	Assurez-vous qu'un signal audio est émis depuis la console de mixage ou un autre appareil qui envoie des données audio au XMV.
	Le circuit de protection s'est déclenché (le voyant [PROTECTION] est allumé)	Mettez le XMV hors tension, attendez qu'il refroidisse, puis rallumez-le.
	L'appareil est en mode veille (le voyant [POWER] clignote)	Assurez-vous que le commutateur branché sur le connecteur [REMOTE] est activé. Vous pouvez également vérifier ceci à l'aide de l'éditeur.
	Une anomalie s'est produite sur l'entrée du signal numérique provenant du MTX (sur le XMV8280/XMV8140 : le voyant [YDIF] est éteint ; sur le XMV8280-D/XMV8140-D : le voyant [SYNC] vert est éteint)	Vérifiez le MTX. Pour plus de détails, reportez-vous aux différents manuels associés au MTX.
L'entrée « Analog » a été sélectionnée sur un appareil raccordé via un connecteur YDIF (XMV8280/XMV8140 uniquement)	Sélectionnez l'entrée « digital » (numérique) sur l'appareil. Si vous voulez utiliser l'appareil pour recevoir un signal analogique, déconnectez-le du réseau YDIF.	
Le voyant [ALERT] continue de clignoter ou s'allume en continu après la mise sous/hors tension	L'appareil présente un dysfonctionnement	L'appareil est défectueux. Contactez votre distributeur Yamaha pour le faire réparer.

* Si les mesures ci-dessus ne résolvent pas le problème, contactez votre distributeur Yamaha afin de faire réparer l'appareil.

Le site Web Yamaha Pro Audio contient une FAQ (liste de questions fréquemment posées, avec des réponses).
<http://www.yamahaproaudio.com/>

Numéros d'alerte et leur signification

Lorsqu'un problème survient sur le XMV, le voyant [ALERT] se met à clignoter et un numéro d'alerte apparaît à l'écran. La liste ci-dessous répertorie les numéros d'alerte, leur signification et les mesures à prendre.

Numéro d'alerte	Signification	Action
Aucun affichage (seule la touche [ALERT] est allumée)	L'appareil n'a pas démarré correctement.	Mettez l'appareil hors tension, patientez au moins 5 secondes, puis remettez-le sous tension. Si cette action ne résout pas le problème, vous devrez réinitialiser la mémoire. Si cette mesure échoue également, contactez votre revendeur Yamaha.
001.-008.		
010.	La pile de secours interne est épuisée ou n'a pas été installée.	Si vous mettez l'appareil hors tension, les réglages actuellement sélectionnés seront perdus et réinitialisés sur leur valeur par défaut. Veuillez arrêter immédiatement le périphérique et contacter votre distributeur Yamaha.
011.	La pile de secours interne est très faible et il est possible que la mémoire interne ait été effacée.	
012.	La pile de secours interne est presque déchargée.	Cela n'affecte pas le fonctionnement de l'appareil. Cependant, si vous continuez à utiliser celui-ci, les réglages pourront être perdus et réinitialisés sur leur valeur par défaut. Contactez au plus vite votre distributeur Yamaha.
013.	Un problème s'est produit au niveau de l'horloge interne et celle-ci a été réinitialisée (1 janvier 2000, 0:00).	Si ce problème survient à chaque mise sous tension, il est possible que la pile de secours interne soit déchargée ou que l'appareil présente un dysfonctionnement. Contactez votre distributeur Yamaha. Si cela n'arrive qu'une seule fois, l'horloge a sans doute été réinitialisée suite à la détection d'une erreur de paramétrage. Utilisez MTX Editor pour régler l'heure.
015.	Les réglages sauvegardés dans la mémoire interne sont perdus.	La pile de secours interne est faible ou l'appareil présente une défaillance. Contactez votre distributeur Yamaha.
016.	Un problème est survenu au niveau de la mémoire.	Contactez votre distributeur Yamaha.
021.	L'horloge de mots maître est déverrouillée.	Assurez-vous que le signal de l'horloge de mots est reçu correctement.
022.	Le signal numérique envoyé au connecteur [YDIF IN] n'est pas synchronisé sur l'horloge de mots de l'appareil.	Vérifiez que les câbles YDIF sont correctement branchés. Utilisez des câbles conformes aux caractéristiques techniques requises.
023.	Le signal numérique envoyé au connecteur [YDIF IN] n'est pas synchronisé en continu sur l'horloge de mots de l'appareil.	
030.	La connexion liée au connecteur [YDIF IN] est défectueuse.	Vérifiez que les câbles YDIF sont correctement branchés. Utilisez des câbles conformes aux caractéristiques techniques requises.
040.	Des adresses IP sont en double.	Modifiez les adresses IP de sorte à éliminer toute duplication d'adresse.
041.	L'adresse IP n'a pas été définie dans les 60 secondes suivant le démarrage.	Vérifiez le réglage du commutateur DIP 6 (Réglage IP) situé sur le panneau arrière. Si le commutateur DIP 6 est spécifié sur « PC », vous devrez utiliser MTX Editor ou le serveur DHCP pour spécifier l'adresse IP de l'appareil.
043.	Le nombre d'appareils reliés au connecteur réseau est trop élevé.	Réduisez le nombre de périphériques connectés au réseau.
050.	Le paramètre UNIT ID est configuré sur « 00 ».	Réglez le paramètre UNIT ID sur une valeur autre que « 00 ».
051.	Des appareils ayant des réglages UNIT ID identiques et connectés à un même réseau ont été détectés.	Modifiez les réglages UNIT ID de manière à éliminer toute duplication.
100.	L'alimentation a été coupée suite à la détection d'un courant continu sur une sortie de haut-parleur.	Il est probable qu'un dysfonctionnement se soit produit au niveau de l'appareil. Arrêtez immédiatement celui-ci et contactez votre distributeur Yamaha.

Numéro d'alerte	Signification	Action
101.	L'alimentation a été coupée car la température a dépassé la limite autorisée.	Mettez l'appareil hors tension, attendez que l'alimentation refroidisse, puis rallumez-le. Une puissance de sortie élevée en continu provoque une température élevée. Veillez dès lors à diminuer le niveau de sortie. Si la température demeure élevée, vérifiez si des saletés ou un objet étranger n'obstruent pas l'admission d'air du ventilateur et nettoyez ce dernier si nécessaire.
103.	Le circuit de protection a été activé et l'alimentation a été coupée.	Une puissance de sortie élevée en continu peut avoir activé la protection. Veillez dès lors à abaisser le niveau de sortie.
104.	Le circuit de protection a été activé puis coupé.	Pour les détails sur les raisons de l'activation du circuit de protection, reportez-vous au paragraphe « Voyants A–H de la section [PROTECTION] » (page 65).
105.	Un court-circuit a été détecté au niveau du connecteur de sortie du haut-parleur et le signal de sortie a été coupé.	Il est possible que les bornes « + » et « - » du connecteur de sortie du haut-parleur soient en court-circuit ou que le haut-parleur connecté ait connu un dysfonctionnement.
106.	La température de la section amplificateur (dissipateur de chaleur) a changé et la sortie du haut-parleur est désormais ****. **** = 0 dB et OK -1 dB et protection activée coupée et protection activée	Une puissance de sortie élevée en continu provoque une température élevée. Veillez dès lors à diminuer le niveau d'entrée ou l'atténuateur. Si la température demeure élevée, vérifiez si des saletés ou un objet étranger n'obstruent pas l'admission d'air du ventilateur et nettoyez ce dernier si nécessaire.
110.	La fonction Redundant Backup (Sauvegarde redondante) a été activée et le signal d'entrée a été changé.	Il y a un problème au niveau du signal numérique entrant sur le port du signal numérique.

Messages Dante (XMV8280-D/XMV8140-D uniquement)

Les voyants du panneau avant du XMV8280-D/XMV8140-D signalent des avertissements ainsi que d'autres types d'informations.

Des messages s'affichent aussi dans le champ Error Status (État d'erreur) du logiciel Dante Controller.

Les différents voyants s'allument ou clignotent, selon le cas, tel qu'indiqué ci-après :







Éteint	Le voyant est éteint.
Allumé	Le voyant s'allume en continu.
Clignotant	Le voyant continue de clignoter.
Clignotant x 2	Le voyant clignote deux fois de manière cyclique.

■ Messages d'information

L'état est indiqué par l'illumination ou le clignotement du voyant.

Lorsque le voyant orange [SYNC] est éteint, l'appareil fonctionne normalement.





Lorsque le voyant vert [SYNC] est éteint, l'horloge du processeur est non confirmée.

Voyants SYNC	Description	Explication
(vert) éteint  } SYNC (orange) allumé  }	La synchronisation se produit.	Attendez que le processus de synchronisation soit terminé. La synchronisation complète peut nécessiter jusqu'à 60 secondes environ.
(vert) clignotant  } SYNC (orange) éteint  }	L'appareil fonctionne correctement en tant qu'horloge de mots maître.	L'appareil fonctionne en tant qu'horloge de mots maître.
(vert) allumé  } SYNC (orange) éteint  }	L'appareil fonctionne correctement en tant qu'horloge de mots maître.	L'appareil fonctionne comme une horloge de mots esclave et l'horloge est synchronisée.

■ Messages d'avertissement







Le voyant reste allumé ou continue à clignoter de manière cyclique jusqu'à ce que le problème soit résolu.

Si le voyant vert [SYNC] est éteint, l'horloge du processeur est non confirmée.

Voyants SYNC	Description	Solution possible
(vert) éteint  } SYNC (orange) clignotant  }	L'horloge de mots n'est pas correctement réglée.	Régalez correctement l'horloge maître et la fréquence d'échantillonnage dans le logiciel MTX Editor ou dans Dante Controller.
(vert) éteint  } SYNC (orange) clignotant x2  }	Le circuit du réseau Dante est interrompu.	Assurez-vous que les câbles Ethernet n'ont pas été déconnectés ou court-circuités.

Si le voyant vert clignote, l'appareil fonctionnera comme une horloge de mots maître.

Si le voyant vert s'allume, l'appareil est l'horloge esclave et l'horloge est synchronisée.

Voyants SYNC	Description	Solution possible
(vert) allumé ou clignotant  } SYNC (orange) allumé  }	Un appareil non compatible GbE est connecté.	Lorsque vous transférez les données audio via Dante, utilisez un périphérique compatible GbE.
(vert) allumé ou clignotant  } SYNC (orange) clignotant  }	Le connecteur Dante [SECONDARY] a pris en charge les communications durant le fonctionnement sur le réseau redondant.	Vérifiez le circuit relié au connecteur Dante [PRIMARY].
(vert) allumé ou clignotant  } SYNC (orange) clignotant x 2  }	Une anomalie est survenue sur le circuit relié au connecteur Dante [SECONDARY] durant le fonctionnement sur le réseau redondant.	Vérifiez le circuit relié au connecteur Dante [SECONDARY].

Connexions à haute et faible impédance

Dans le cas d'une connexion à haute impédance, un transformateur d'enceinte qui augmente l'impédance à plusieurs centaines ou milliers de ohms est ajouté au système de haut-parleurs. Cela permet au système de haut-parleurs de fonctionner avec un courant de loin inférieur à celui requis pour un système à faible impédance. De ce fait, il est possible de connecter un plus grand nombre de systèmes de haut-parleurs à chacune des sorties de l'amplificateur de puissance. Les connexions des haut-parleurs à haute impédance fonctionnent à une tension spécifique maximale — généralement de 70 ou 100 volts — et sont par conséquent également qualifiés de systèmes de haut-parleurs à « tension constante » (l'appellation « tension constante » peut s'avérer quelque peu trompeuse : la tension de sortie réelle fluctue en fonction du signal d'entrée). Dans le cas d'une connexion à faible impédance, l'amplificateur de puissance est directement raccordé à un système de haut-parleurs affichant une impédance inhérente de 4 à 16 Ω. La différence entre ces types de connexion est expliquée ci-dessous.

■ Capacité de pilotage de systèmes de haut-parleurs multiples

● Haute impédance

Il est possible de connecter n'importe quel nombre de systèmes de haut-parleurs en parallèle pour autant que la puissance nominale totale de l'entrée soit conforme à la capacité de sortie d'alimentation de l'amplificateur. Dans une installation à haute impédance, la puissance nominale d'entrée est déterminée par les transformateurs d'enceinte utilisés.

Si le modèle XMV8280 doté d'une sortie de 280 W est utilisé avec un système de haut-parleurs disposant de transformateurs d'enceintes affichant une puissance nominale d'entrée de 10 W, vous pourrez connecter ce système à 24 haut-parleurs par canal en fonction du calcul effectué (*), ce qui vous offre un total de 192 haut-parleurs pour les huit canaux. Dans le cas d'une installation à haute impédance, il est également possible d'utiliser simultanément des systèmes de haut-parleurs possédant des puissances nominales d'entrée différentes.

(*) Yamaha vous recommande de laisser une marge de 20 % par rapport à ces chiffres, compte tenu des variations de l'impédance primaire du transformateur, des éventuelles modifications de l'utilisation dans le futur et de l'ajout de haut-parleurs.

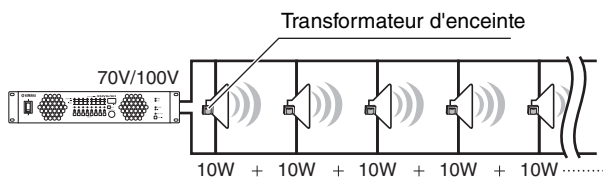

● Faible impédance

En principe, un seul système de haut-parleurs est connecté à chaque canal de l'amplificateur, ainsi qu'illustré sur le schéma.

Cela signifie que le nombre de systèmes de haut-parleurs pouvant être connectés à un XMV est limité à huit.

Cependant, même dans le cas d'une connexion à faible impédance, il est possible de raccorder plusieurs systèmes de haut-parleurs à un même canal.

Lorsque plusieurs systèmes de haut-parleurs de même impédance sont montés en parallèle, l'impédance totale correspond à l'impédance des haut-parleurs individuels divisée par le nombre de systèmes connectés. Cela signifie que si le XMV est réglé sur 4 Ω, vous pourrez connecter jusqu'à deux systèmes de haut-parleurs de 8 Ω sur le même canal.

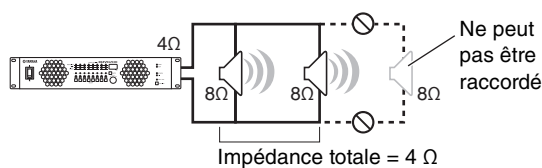

La deuxième méthode est la connexion en série. Dans ce cas, l'impédance totale correspond tout simplement à la somme des impédances des différents systèmes de haut-parleurs connectés. Mais comme vous pouvez le voir sur le schéma de câblage de la connexion en série, un système de haut-parleurs défaillant entraîne le dysfonctionnement du système suivant.

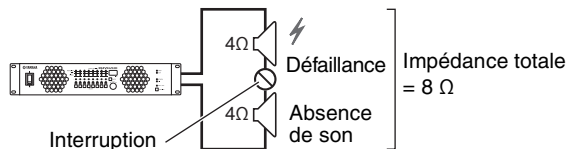

■ Distance et efficacité de la transmission

Les câbles qui transmettent les signaux électriques sont tous dotés d'une résistance. Sur les câbles courts, celle-ci est tellement faible qu'elle peut être ignorée. À mesure que la distance de transmission et la longueur du câble augmentent, la résistance risque toutefois d'augmenter à un point tel qu'une perte et une dégradation du signal peuvent se produire. Cela se traduit parfois par une diminution du niveau de sortie et de la qualité du son. Nous examinons ci-dessous les avantages et les inconvénients des connexions à faible et haute impédance du point de vue de la transmission sur des distances significatives.

● Haute impédance

Même si la résistance du câble atteint $8\ \Omega$ en raison d'une distance de transmission étendue, ce chiffre est négligeable par rapport à l'impédance du système de haut-parleurs, ce qui signifie que la perte de transmission due au câble est insignifiante et n'a que peu d'effet sur l'efficacité de la transmission du signal électrique.

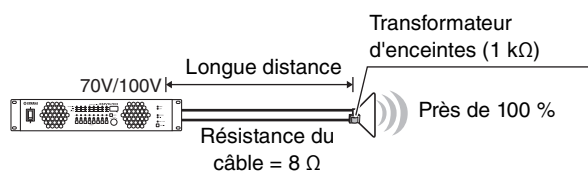

● Faible impédance

En ce qui concerne les distances courtes caractérisées par une faible résistance des câbles, une connexion à faible impédance permet de connecter directement l'amplificateur de puissance au système de haut-parleurs sans nécessiter de transformateurs. Cela signifie qu'il est alors possible d'exploiter tout le potentiel de performance de l'amplificateur et des haut-parleurs, et d'obtenir ainsi une qualité de son supérieure à celle installations à haute impédance. En outre, dans la mesure où un seul système de haut-parleurs est généralement raccordé aux différents canaux de l'amplificateur, vous pouvez envoyer des signaux audio différents vers chaque système ou « zone » de haut-parleurs, selon les besoins.

Mais dans une situation telle que celle représentée dans le schéma, qui nécessite un câble long avec une résistance de $8\ \Omega$, la perte de transmission provoque en théorie la diminution du niveau de sortie à hauteur de 50 % car l'impédance du système de haut-parleurs lui-même n'est que de $8\ \Omega$. La moitié de la puissance est absorbée par le câble et seule l'autre moitié est disponible pour le fonctionnement du haut-parleur. Par conséquent, dans le cas d'installations à faible impédance, il est nécessaire de maintenir les câbles suffisamment courts pour que leur résistance ne pose pas problème ou d'utiliser, par exemple, des câbles plus épais présentant une moindre résistance sur de longues distances.

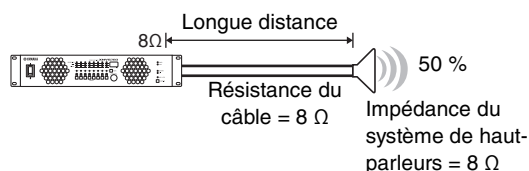

Specifications

General Specifications

		XMV8280	XMV8140	XMV8280-D	XMV8140-D
Output Power					
1kHz, THD+N=1% (20 ms Burst)	4 Ω	280W	140W	280W	140W
	8 Ω	280W	140W	280W	140W
	4 Ω / DOUBLE POWER MODE	560W	280W	560W	280W
	8 Ω / DOUBLE POWER MODE	560W	280W	560W	280W
High Impedance	100V (RL=40Ω/XMV8280) (RL=80Ω/XMV8140)	250W	125W	250W	125W
	70V (RL=20Ω/XMV8280) (RL=40Ω/XMV8140)	250W	125W	250W	125W

Amplifier Type (Output Circuitry)		Class D			
THD+N	1kHz, half power, 4Ω All channel output	≤ 0.2%			
	1kHz, half power, 100V, 70V All channel output	≤ 0.2%			
Frequency Response	1W, 280W/8Ω, 20Hz–20kHz (XMV8280)	0dB, ±1.0dB			
	1W, 140W/8Ω, 20Hz–20kHz (XMV8140)				
	1W, 100V/70V, 55Hz–20kHz				
Crosstalk	1kHz, half power, 8Ω Att. max, input 150Ω shunt	≤ -60dB			
Residual Noise	A-weighted 280W, 8Ω	≤ -65dBu			
S/N Ratio	A-weighted 280W or 140W mode	≥ 100dB			
Input Sensitivity		+4 dBu (1.23V)			
Voltage Gain	100V	38.2dB	38.2dB	38.2dB	38.2dB
	70V	35.2dB	35.2dB	35.2dB	35.2dB
	280W (140W)/8Ω	31.7dB	28.7dB	31.7dB	28.7dB
	560W (280W)/8Ω	34.7dB	31.7dB	34.7dB	31.7dB
Load Protection	Power switch on/off	Mute the output			
	DC-fault	Power supply shutdown			
Amplifier Protection	Thermal	Mute the output (heatsink temp. ≥ 90°C) (return automatically.)			
	Overcurrent	Mute the output (return automatically.)			
	Low load impedance	Mute the output (return automatically.)			
Power Supply Protection	Thermal	Power supply shutdown (heatsink temp. ≥ 100°C)			
	Integrated power	Gain reduction (return automatically.)			
Limiter Circuit	Clip limiting	Clip limiter			
Cooling		3 speed fan x 2, front-to-back airflow			
Maximum Input Level		+24dBu			
Input Impedance		20kΩ (balanced) 10kΩ (unbalanced)			
Sampling Frequency		48kHz			
A/D, D/A Converters		AD: 24-bit linear, 128 times over sampling DA: 24-bit linear, 128 times over sampling			
Signal Processing		32 bit digital signal processing			
Latency	Analog input → [SPEAKERS] output	1.85msec			
	[YDIF] input → [SPEAKERS] output (fs=48kHz)	1.08msec	—		
	[YDIF] input → [SPEAKERS] output (fs=44.1kHz)	1.17msec	—		
	Dante [PRIMARY]/[SECONDARY] input → [SPEAKERS] output (fs=48kHz, Dante latency setup = 0.25msec)	—	1.33msec		
	Dante [PRIMARY]/[SECONDARY] input → [SPEAKERS] output (fs=44.1kHz, Dante latency setup = 0.25msec)	—	1.42msec		

		XMV8280	XMV8140	XMV8280-D	XMV8140-D
Controls	Front panel	Power switch (rocker), Rotary encoder x 1, [FUNCTION] button x 1, [SELECT] button x 8, [MUTE] button x 1			
	Front panel (software)	ATT (-99dB to 0dB, 1dB step), POLARITY, HPF (OFF, 40Hz, 80Hz), *40Hz or 80Hz for Hi-Z output setup INPUT SOURCE (ANALOG/DIGITAL), SIGNAL LED (INPUT/OUTPUT)			
	Rear panel	AMP SETTING switch x 2 (OUTPUT FORMAT, IMPEDANCE, DOUBLE POWER MODE, HI-Z LEVEL, per 2 channels), SETUP switch (UNIT ID, LED DIMMER, PANEL LOCK, IP SETTING, START UP MODE), Rotary switch (UNIT ID)		AMP SETTING switch x 2 (OUTPUT FORMAT, IMPEDANCE, DOUBLE POWER MODE, HI-Z LEVEL, per 2 channels), SETUP switch (SECONDARY PORT, LED DIMMER, PANEL LOCK, IP SETTING, START UP MODE), Rotary switch x 2 (UNIT ID HIGH, UNIT ID LOW)	
Connectors	Analog input	Euroblock (5.08mm pitch, balanced) /ch			
	Digital I/O	RJ45 x 2 ([YDIF] IN/OUT)		RJ45 x 2 (Dante [PRIMARY]/[SECONDARY])	
	Speakers	Barrier strip /ch			
	Network	RJ45 x 1		—	
	Remote	Euroblock (3.50mm pitch) x 1			
	Fault output	Euroblock (3.50mm pitch) x 1			
	Power	AC inlet x1			
Indicators		[POWER] x 1 (green), [ALERT] x 1 (red), [PANEL LOCK] x 1 (orange), [PROTECTION] x 8 (orange), [LIMIT] x 8 (red), [MUTE] x 8 (yellow), [SIGNAL] x 8 (green), [SELECT] x 8 (green), [NETWORK] x 1 (green), [YDIF] x 1 (green)		[POWER] x 1 (green), [ALERT] x 1 (red), [PANEL LOCK] x 1 (orange), [PROTECTION] x 8 (orange), [LIMIT] x 8 (red), [MUTE] x 8 (yellow), [SIGNAL] x 8 (green), [SELECT] x 8 (green), [PRIMARY] x 1 (green), [SECONDARY] x 1 (green), [SYNC] x 2 (green, orange)	
Display		3 digit, 7 segment numeric display			

AC Power Requirement		100V, 120V, 230V–240V 50Hz/60Hz			
Power Consumption	1/8 MAX power (4Ω)	450 W	250 W	450 W	250 W
	Idle (4Ω)	73 W	73 W	73 W	73 W
	Standby	23 W	23 W	23 W	23 W
Operating Temperature		0°C to +40°C			
Storage Temperature		-20°C to +60°C			

Dimensions (W x H x D, including knob)	480 x 88 x 422 mm (18.9 x 3.5 x 16.6 inches)
Net Weight	10.1 kg (22.3 lbs)
Included Accessories	AC power cord (2.5m) x 1, Euroblock plug (3-pin, 3.50mm pitch) x 2, Euroblock plug with tabs (3-pin, 5.08mm pitch) x 8, Cable tie x 4, Owner's Manual x 1
Optional Accessories	—

■ [SIGNAL] Indicator Lit Level

XMV8280/XMV8280-D

	Lit level		
	dBu	Vrms	W
100V	8.7	2.11	—
70V	5.6	1.48	—
560W/8Ω	5.2	1.41	0.249
560W/4Ω	2.2	1.00	0.250
280W/8Ω	2.2	1.00	0.125
280W/4Ω	-0.8	0.71	0.125

XMV8140/XMV8140-D

	Lit level		
	dBu	Vrms	W
100V	8.7	2.11	—
70V	5.6	1.48	—
280W/8Ω	2.2	1.00	0.125
280W/4Ω	-0.8	0.71	0.125
140W/8Ω	-0.8	0.71	0.063
140W/4Ω	-3.8	0.50	0.063

Block Diagram

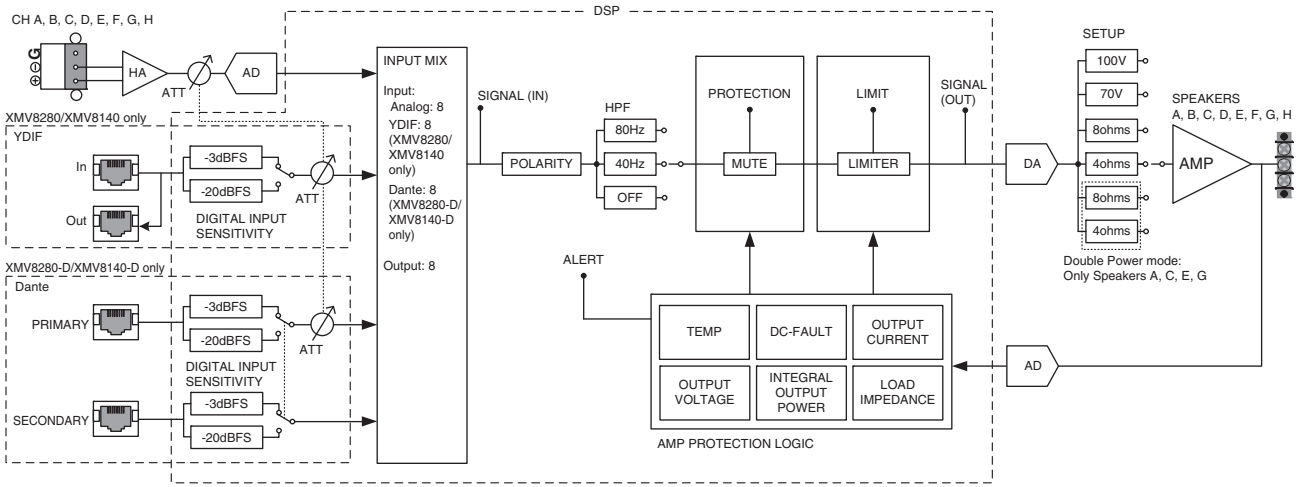

Dimensions

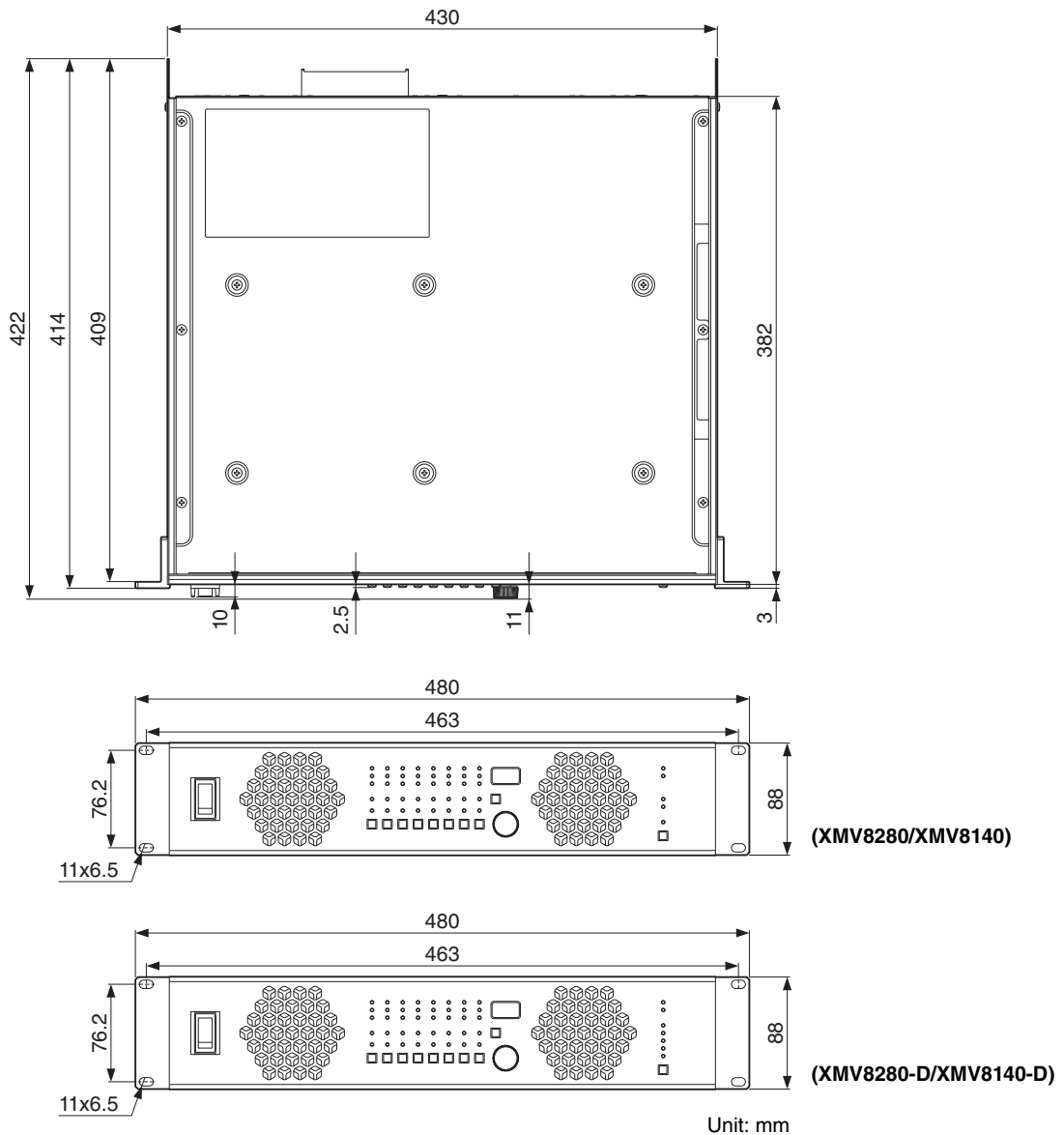

Current Draw and Heat Dissipation

● **XMV8280/XMV8280-D**

Power Specifications (PINK NOISE, 100V/50Hz mains)

	MODE	Line Current (A)	Power Consumption (W)	Watts Dissipated (W)	Heat Dissipation	
					Btu/h	kcal/h
standby	280W/4Ω	0.4	23	23	77	20
	280W/8Ω					
	560W/4Ω					
	560W/8Ω					
	100V					
	70V					
idle	280W/4Ω	0.8	70	70	238	60
	280W/8Ω	0.8	70	70	238	60
	560W/4Ω	0.7	56	56	189	48
	560W/8Ω	0.8	67	67	228	58
	100V	1.0	95	95	323	82
	70V	1.0	94	94	320	81
1/8 output power	280W/4Ω	4.3	418	138	469	119
	280W/8Ω	4.1	397	117	398	101
	560W/4Ω	4.2	404	124	422	107
	560W/8Ω	4.3	416	136	462	117
	100V	3.8	375	125	425	108
	70V	3.9	382	132	449	114
1/3 output power	280W/4Ω	10.8	1031	284	967	245
	280W/8Ω	10.3	980	233	793	201
	560W/4Ω	10.7	1016	269	916	232
	560W/8Ω	10.8	1040	293	997	253
	100V	9.1	873	206	702	178
	70V	9.4	905	238	810	205

Power Specifications (PINK NOISE, 120V/60Hz mains)

	MODE	Line Current (A)	Power Consumption (W)	Watts Dissipated (W)	Heat Dissipation	
					Btu/h	kcal/h
standby	280W/4Ω	0.4	23	23	77	20
	280W/8Ω					
	560W/4Ω					
	560W/8Ω					
	100V					
	70V					
idle	280W/4Ω	0.7	70	70	238	60
	280W/8Ω	0.7	70	70	236	60
	560W/4Ω	0.6	57	57	195	49
	560W/8Ω	0.7	67	67	228	58
	100V	0.9	94	94	318	81
	70V	0.9	94	94	319	81
1/8 output power	280W/4Ω	3.6	415	135	459	116
	280W/8Ω	3.4	394	114	388	98
	560W/4Ω	3.4	401	121	411	104
	560W/8Ω	3.5	412	132	449	114
	100V	3.2	371	121	411	104
	70V	3.2	377	127	432	109
1/3 output power	280W/4Ω	8.8	1014	267	909	230
	280W/8Ω	8.3	955	208	708	179
	560W/4Ω	8.6	990	243	827	210
	560W/8Ω	8.8	1010	263	895	227
	100V	7.4	857	190	647	164
	70V	7.6	882	215	732	185

Power Specifications (PINK NOISE, 230V/50Hz mains)

	MODE	Line Current (A)	Power Consumption (W)	Watts Dissipated (W)	Heat Dissipation	
					Btu/h	kcal/h
standby	280W/4Ω	0.4	23	23	77	20
	280W/8Ω					
	560W/4Ω					
	560W/8Ω					
	100V					
	70V					
idle	280W/4Ω	0.5	67	67	229	58
	280W/8Ω	0.5	67	67	226	57
	560W/4Ω	0.5	53	53	181	46
	560W/8Ω	0.5	65	65	220	56
	100V	0.6	90	90	306	77
	70V	0.6	90	90	307	78
1/8 output power	280W/4Ω	1.9	405	125	425	108
	280W/8Ω	1.8	385	105	357	90
	560W/4Ω	1.8	392	112	381	96
	560W/8Ω	1.9	403	123	418	106
	100V	1.7	363	113	384	97
	70V	1.7	370	120	408	103
1/3 output power	280W/4Ω	4.4	961	214	729	185
	280W/8Ω	4.2	914	167	569	144
	560W/4Ω	4.3	939	192	654	166
	560W/8Ω	4.4	959	212	722	183
	100V	3.7	821	154	525	133
	70V	3.9	846	179	610	154

1/8 power is typical of program material with occasional clipping. Refer to these figures for most applications.

1/3 power represents program material with extremely heavy clipping.

Test signal: Pink Noise, bandwidth limited from 22Hz to 22kHz

All channels driven

1W = 0.860kcal/h, 1BTU = 0.252kcal

Note that Line Voltage [V] x Line Current [A] = [VA], not equals to [W].

● **XMV8140/XMV8140-D**

Power Specifications (PINK NOISE, 100V/50Hz mains)

	MODE	Line Current (A)	Power Consumption (W)	Watts Dissipated (W)	Heat Dissipation	
					Btu/h	kcal/h
standby	140W/4Ω	0.4	23	23	77	20
	140W/8Ω					
	280W/4Ω					
	280W/8Ω					
	100V					
	70V					
idle	140W/4Ω	0.8	73	73	247	63
	140W/8Ω	0.8	73	73	247	62
	280W/4Ω	0.7	58	58	198	50
	280W/8Ω	0.8	70	70	239	61
	100V	1.1	96	96	326	83
	70V	1.1	96	96	326	83
1/8 output power	140W/4Ω	2.5	241	101	343	87
	140W/8Ω	2.4	230	90	306	77
	280W/4Ω	2.4	230	90	306	77
	280W/8Ω	2.6	249	109	371	94
	100V	2.4	233	108	367	93
	70V	2.4	237	112	381	96
1/3 output power	140W/4Ω	5.4	525	152	516	131
	140W/8Ω	5.1	502	129	437	111
	280W/4Ω	5.3	515	142	482	122
	280W/8Ω	5.4	525	152	516	131
	100V	4.8	467	134	454	115
	70V	4.9	482	149	505	128

Power Specifications (PINK NOISE, 120V/60Hz mains)

	MODE	Line Current (A)	Power Consumption (W)	Watts Dissipated (W)	Heat Dissipation	
					Btu/h	kcal/h
standby	140W/4Ω	0.4	23	23	77	20
	140W/8Ω					
	280W/4Ω					
	280W/8Ω					
	100V					
	70V					
idle	140W/4Ω	0.8	72	72	244	62
	140W/8Ω	0.8	72	72	244	62
	280W/4Ω	0.7	59	59	201	51
	280W/8Ω	0.7	70	70	236	60
	100V	0.9	96	96	328	83
	70V	0.9	96	96	327	83
1/8 output power	140W/4Ω	2.1	240	100	340	86
	140W/8Ω	2.0	229	89	303	77
	280W/4Ω	2.0	229	89	303	77
	280W/8Ω	2.2	249	109	371	94
	100V	2.0	233	108	367	93
	70V	2.1	237	112	381	96
1/3 output power	140W/4Ω	4.4	520	147	499	126
	140W/8Ω	4.2	495	122	414	105
	280W/4Ω	4.3	508	135	458	116
	280W/8Ω	4.4	520	147	499	126
	100V	3.9	463	130	441	112
	70V	4.1	478	145	492	125

Power Specifications (PINK NOISE, 230V/50Hz mains)

	MODE	Line Current (A)	Power Consumption (W)	Watts Dissipated (W)	Heat Dissipation	
					Btu/h	kcal/h
standby	140W/4Ω	0.4	23	23	77	20
	140W/8Ω					
	280W/4Ω					
	280W/8Ω					
	100V					
	70V					
idle	140W/4Ω	0.5	69	69	236	60
	140W/8Ω	0.5	69	69	234	59
	280W/4Ω	0.5	55	55	188	48
	280W/8Ω	0.5	67	67	227	58
	100V	0.6	94	94	318	81
	70V	0.6	94	94	319	81
1/8 output power	140W/4Ω	1.2	234	94	320	81
	140W/8Ω	1.1	223	83	282	71
	280W/4Ω	1.1	223	83	282	71
	280W/8Ω	1.2	244	104	354	90
	100V	1.2	228	103	350	89
	70V	1.2	232	107	364	92
1/3 output power	140W/4Ω	2.3	506	133	451	114
	140W/8Ω	2.2	482	109	369	94
	280W/4Ω	2.3	495	122	414	105
	280W/8Ω	2.3	505	132	448	113
	100V	2.1	452	119	403	102
	70V	2.2	465	132	448	113

1/8 power is typical of program material with occasional clipping. Refer to these figures for most applications.

1/3 power represents program material with extremely heavy clipping.

Test signal: Pink Noise, bandwidth limited from 22Hz to 22kHz

All channels driven

1W = 0.860kcal/h, 1BTU = 0.252kcal

Note that Line Voltage [V] x Line Current [A] = [VA], not equals to [W].

Information for Users on Collection and Disposal of Old Equipment



This symbol on the products, packaging, and/or accompanying documents means that used electrical and electronic products should not be mixed with general household waste.

For proper treatment, recovery and recycling of old products, please take them to applicable collection points, in accordance with your national legislation and the Directives 2002/96/EC.

By disposing of these products correctly, you will help to save valuable resources and prevent any potential negative effects on human health and the environment which could otherwise arise from inappropriate waste handling.

For more information about collection and recycling of old products, please contact your local municipality, your waste disposal service or the point of sale where you purchased the items.

[For business users in the European Union]

If you wish to discard electrical and electronic equipment, please contact your dealer or supplier for further information.

[Information on Disposal in other Countries outside the European Union]

This symbol is only valid in the European Union. If you wish to discard these items, please contact your local authorities or dealer and ask for the correct method of disposal.

(weee_eu_en_01)

Verbraucherinformation zur Sammlung und Entsorgung alter Elektrogeräte



Befindet sich dieses Symbol auf den Produkten, der Verpackung und/oder beiliegenden Unterlagen, so sollten benutzte elektrische Geräte nicht mit dem normalen Haushaltsabfall entsorgt werden.

In Übereinstimmung mit Ihren nationalen Bestimmungen und den Richtlinien 2002/96/EC bringen Sie alte Geräte bitte zur fachgerechten Entsorgung, Wiederaufbereitung und Wiederverwendung zu den entsprechenden Sammelstellen.

Durch die fachgerechte Entsorgung der Elektrogeräte helfen Sie, wertvolle Ressourcen zu schützen, und verhindern mögliche negative Auswirkungen auf die menschliche Gesundheit und die Umwelt, die andernfalls durch unsachgerechte Müllentsorgung auftreten könnten.

Für weitere Informationen zum Sammeln und Wiederaufbereiten alter Elektrogeräte kontaktieren Sie bitte Ihre örtliche Stadt- oder Gemeindeverwaltung, Ihren Abfallentsorgungsdienst oder die Verkaufsstelle der Artikel.

[Information für geschäftliche Anwender in der Europäischen Union]

Wenn Sie Elektrogeräte ausrangieren möchten, kontaktieren Sie bitte Ihren Händler oder Zulieferer für weitere Informationen.

[Entsorgungsinformation für Länder außerhalb der Europäischen Union]

Dieses Symbol gilt nur innerhalb der Europäischen Union. Wenn Sie solche Artikel ausrangieren möchten, kontaktieren Sie bitte Ihre örtlichen Behörden oder Ihren Händler und fragen Sie nach der sachgerechten Entsorgungsmethode.

(weee_eu_de_01)

Information concernant la Collecte et le Traitement des déchets d'équipements électriques et électroniques.



Le symbole sur les produits, l'emballage et/ou les documents joints signifie que les produits électriques ou électroniques usagés ne doivent pas être mélangés avec les déchets domestiques habituels.

Pour un traitement, une récupération et un recyclage appropriés des déchets d'équipements électriques et électroniques, veuillez les déposer aux points de collecte prévus à cet effet, conformément à la réglementation nationale et aux Directives 2002/96/EC.

En vous débarrassant correctement des déchets d'équipements électriques et électroniques, vous contribuerez à la sauvegarde de précieuses ressources et à la prévention de potentiels effets négatifs sur la santé humaine qui pourraient advenir lors d'un traitement inapproprié des déchets.

Pour plus d'informations à propos de la collecte et du recyclage des déchets d'équipements électriques et électroniques, veuillez contacter votre municipalité, votre service de traitement des déchets ou le point de vente où vous avez acheté les produits.

[Pour les professionnels dans l'Union Européenne]

Si vous souhaitez vous débarrasser des déchets d'équipements électriques et électroniques veuillez contacter votre vendeur ou fournisseur pour plus d'informations.

[Information sur le traitement dans d'autres pays en dehors de l'Union Européenne]

Ce symbole est seulement valable dans l'Union Européenne. Si vous souhaitez vous débarrasser de déchets d'équipements électriques et électroniques, veuillez contacter les autorités locales ou votre fournisseur et demander la méthode de traitement appropriée.

(weee_eu_fr_01)



Información para Usuarios sobre Recolección y Disposición de Equipamiento Viejo

Este símbolo en los productos, embalaje, y/o documentación que se acompañe significa que los productos electrónicos y eléctricos usados no deben ser mezclados con desechos hogareños corrientes.

Para el tratamiento, recuperación y reciclado apropiado de los productos viejos, por favor llévelos a puntos de recolección aplicables, de acuerdo a su legislación nacional y las directivas 2002/96/EC.

Al disponer de estos productos correctamente, ayudará a ahorrar recursos valiosos y a prevenir cualquier potencial efecto negativo sobre la salud humana y el medio ambiente, el cual podría surgir de un inapropiado manejo de los desechos.

Para mayor información sobre recolección y reciclado de productos viejos, por favor contacte a su municipio local, su servicio de gestión de residuos o el punto de venta en el cual usted adquirió los artículos.

[Para usuarios de negocios en la Unión Europea]

Si usted desea deshacerse de equipamiento eléctrico y electrónico, por favor contacte a su vendedor o proveedor para mayor información.

[Información sobre la Disposición en otros países fuera de la Unión Europea]

Este símbolo sólo es válido en la Unión Europea. Si desea deshacerse de estos artículos, por favor contacte a sus autoridades locales y pregunte por el método correcto de disposición.

(weee_eu_es_01)



Informazioni per gli utenti sulla raccolta e lo smaltimento di vecchia attrezzatura

Questo simbolo sui prodotti, sull'imbballaggio e/o sui documenti che li accompagnano significa che i prodotti elettrici ed elettronici non dovrebbero essere mischiati con i rifiuti domestici generici.

Per il trattamento, recupero e riciclaggio appropriati di vecchi prodotti, li porti, prego, ai punti di raccolta appropriati, in accordo con la Sua legislazione nazionale e le direttive 2002/96/CE.

Smaltendo correttamente questi prodotti, Lei aiuterà a salvare risorse preziose e a prevenire alcuni potenziali effetti negativi sulla salute umana e l'ambiente, che altrimenti potrebbero sorgere dal trattamento improprio dei rifiuti.

Per ulteriori informazioni sulla raccolta e il riciclaggio di vecchi prodotti, prego contatti la Sua amministrazione comunale locale, il Suo servizio di smaltimento dei rifiuti o il punto vendita dove Lei ha acquistato gli articoli.

[Per utenti imprenditori dell'Unione europea]

Se Lei desidera disfarsi di attrezzatura elettrica ed elettronica, prego contatti il Suo rivenditore o fornitore per ulteriori informazioni.

[Informazioni sullo smaltimento negli altri Paesi al di fuori dell'Unione europea]

Questo simbolo è valido solamente nell'Unione Europea. Se Lei desidera disfarsi di questi articoli, prego contatti le Sue autorità locali o il rivenditore e richieda la corretta modalità di smaltimento.

(weee_eu_it_01)

NEDERLAND / THE NETHERLANDS

- Dit apparaat bevat een lithium batterij voor geheugen back-up.
- This apparatus contains a lithium battery for memory back-up.
- Raadpleeg uw leverancier over de verwijdering van de batterij op het moment dat u het apparaat aan het einde van de levensduur of gelieve dan contact op te nemen met de vertegenwoordiging van Yamaha in uw land.
- For the removal of the battery at the moment of the disposal at the end of life please consult your retailer or Yamaha representative office in your country.
- Gooi de batterij niet weg, maar lever hem in als KCA.
- Do not throw away the battery. Instead, hand it in as small chemical waste.

(lithium disposal)

Important Notice: Guarantee Information for customers in European Economic Area (EEA) and Switzerland

Important Notice: Guarantee Information for customers in EEA* and Switzerland	English
For detailed guarantee information about this Yamaha product, and Pan-EEA* and Switzerland warranty service, please either visit the website address below (Printable file is available at our website) or contact the Yamaha representative office for your country. * EEA: European Economic Area	
Wichtiger Hinweis: Garantie-Information für Kunden in der EWR* und der Schweiz	Deutsch
Für nähere Garantie-Information über dieses Produkt von Yamaha, sowie über den Pan-EWR*- und Schweizer Garantieservice, besuchen Sie bitte entweder die folgend angegebene Internetadresse (eine druckfähige Version befindet sich auch auf unserer Webseite), oder wenden Sie sich an den für Ihr Land zuständigen Yamaha-Vertrieb. *EWR: Europäischer Wirtschaftsraum	
Remarque importante: informations de garantie pour les clients de l'EEE et la Suisse	Français
Pour des informations plus détaillées sur la garantie de ce produit Yamaha et sur le service de garantie applicable dans l'ensemble de l'EEE ainsi qu'en Suisse, consultez notre site Web à l'adresse ci-dessous (le fichier imprimable est disponible sur notre site Web) ou contactez directement Yamaha dans votre pays de résidence. * EEE : Espace Economique Européen	
Belangrijke mededeling: Garantie-informatie voor klanten in de EER* en Zwitserland	Nederlands
Voor gedetailleerde garantie-informatie over dit Yamaha-product en de garantieservice in heel de EER* en Zwitserland, gaat u naar de onderstaande website (u vindt een afdrukbaar bestand op onze website) of neemt u contact op met de vertegenwoordiging van Yamaha in uw land. * EER: Europese Economische Ruimte	
Aviso importante: información sobre la garantía para los clientes del EEE* y Suiza	Español
Para una información detallada sobre este producto Yamaha y sobre el soporte de garantía en la zona EEE* y Suiza, visite la dirección web que se incluye más abajo (la versión del archivo para imprimir esta disponible en nuestro sitio web) o póngase en contacto con el representante de Yamaha en su país. * EEE: Espacio Económico Europeo	
Avviso importante: informazioni sulla garanzia per i clienti residenti nell'EEA* e in Svizzera	Italiano
Per informazioni dettagliate sulla garanzia relativa a questo prodotto Yamaha e l'assistenza in garanzia nei paesi EEA* e in Svizzera, potete consultare il sito Web all'indirizzo riportato di seguito (è disponibile il file in formato stampabile) oppure contattare l'ufficio di rappresentanza locale della Yamaha. * EEA: Area Economica Europea	
Aviso importante: informações sobre as garantias para clientes da AEE* e da Suíça	Português
Para obter uma informação pormenorizada sobre este produto da Yamaha e sobre o serviço de garantia na AEE* e na Suíça, visite o site a seguir (o arquivo para impressão está disponível no nosso site) ou entre em contato com o escritório de representação da Yamaha no seu país. * AEE: Área Económica Europeia	
Σημαντική σημείωση: Πληροφορίες εγγύησης για τους πελάτες στον ΕΟΧ* και Ελβετία	Ελληνικά
Για λεπτομερείς πληροφορίες εγγύησης σχετικά με το παρόν προϊόν της Yamaha και την κάλυψη εγγύησης σε όλες τις χώρες του ΕΟΧ και την Ελβετία, επισκεφτείτε την παρακάτω ιστοσελίδα (Εκτυπώσιμη μορφή είναι διαθέσιμη στην ιστοσελίδα μας) ή απευθυνθείτε στην αντιπροσωπεία της Yamaha στη χώρα σας. * ΕΟΧ: Ευρωπαϊκός Οικονομικός Χώρος	
Viktigt: Garantiinformation för kunder i EES-området* och Schweiz	Svenska
För detaljerad information om denna Yamahaprodukt samt garantiservice i hela EES-området* och Schweiz kan du antingen besöka nedanstående webbadress (en utskriftsvänlig fil finns på webbplatsen) eller kontakta Yamahas officiella representant i ditt land. * EES: Europeiska Ekonomiska Samarbetsområdet	
Viktig merknad: Garantiinformasjon for kunder i EØS* og Sveits	Norsk
Detaljert garantiinformasjon om dette Yamaha-produktet og garantiservice for hele EØS-området* og Sveits kan fås enten ved å besøke nettstedene nedenfor (utskriftsversjon finnes på våre nettsider) eller kontakte Yamahas kontoret i landet der du bor. *EØS: Det europeiske økonomiske samarbeidsområdet	
Vigtig oplysning: Garantioplysninger til kunder i EØO* og Schweiz	Dansk
De kan finde detaljerede garantioplysninger om dette Yamaha-produkt og den fælles garantiserviceordning for EØO* (og Schweiz) ved at besøge det websted, der er angivet nedenfor (der findes en fil, som kan udskrives, på vores websted), eller ved at kontakte Yamahas nationale repræsentationskontor i det land, hvor De bor. * EØO: Det Europæiske Økonomiske Område	
Tärkeä ilmoitus: Takuutiedot Euroopan talousalueen (ETA)* ja Sveitsin asiakkaille	Suomi
Tämä on Yamaha-tuotteen sekä ETA-alueen ja Sveitsin takuuta koskevat yksityiskohtaiset tiedot saatte alla olevasta nettiosoitteesta. (Tulostettava tiedosto saatavissa sivustollamme.) Voit myös ottaa yhteyttä paikalliseen Yamaha-edustajaan. *ETA: Euroopan talousalue	
Ważne: Warunki gwarancyjne obowiązujące w EOG* i Szwajcarii	Polski
Aby dowiedzieć się więcej na temat warunków gwarancyjnych tego produktu firmy Yamaha i serwisu gwarancyjnego w całym EOG* i Szwajcarii, należy odwiedzić wskazaną poniżej stronę internetową (Plik gotowy do wydruku znajduje się na naszej stronie internetowej) lub skontaktować się z przedstawicielstwem firmy Yamaha w swoim kraju. * EOG — Europejski Obszar Gospodarczy	
Důležité oznámení: Záruční informace pro zákazníky v EHS* a ve Švýcarsku	Česky
Podrobné záruční informace o tomto produktu Yamaha a záručním servisu v celém EHS* a ve Švýcarsku naleznete na níže uvedené webové adrese (soubor k tisku je dostupný na našich webových stránkách) nebo se můžete obrátit na zastoupení firmy Yamaha ve své zemi. * EHS: Evropský hospodářský prostor	
Fontos figyelemztetés: Garancia-információk az EGT* területén és Svájcban élő vásárlók számára	Magyar
A jelen Yamaha termékre vonatkozó részletes garancia-információk, valamint az EGT*-re és Svájcra kiterjedő garanciális szolgáltatás tekintetében keresse fel webhelyünket az alábbi címen (a webhelyen nyomtatható fájl is talál), vagy pedig lépjen kapcsolatba az országában működő Yamaha képviselői irodával. * EGT: Európai Gazdasági Térség	
Oluline märkus: Garantiiteave Euroopa Majanduspiirkonna (EMP)* ja Šveitsi klientidele	Eesti keel
Täpsemat teabe saamiseks selle Yamaha toote garantii ning kogu Euroopa Majanduspiirkonna ja Šveitsi garantiiteeninduse kohta, külastage palun veebisaiti alljärgneval aadressil (meie saidil on saadaval printitav fail) või pöörduge Teie regiooni Yamaha esinduse poole. * EMP: Euroopa Majanduspiirkond	
Svarīgs paziņojums: garantijas informācija klientiem EEZ* un Šveicē	Latviešu
Lai saņemtu detalizētu garantijas informāciju par šo Yamaha produktu, kā arī garantijas apkalpošanu EEZ* un Šveicē, lūdzu, apmeklējiet zemāk norādīto tīmekļa vietnes adresi (tīmekļa vietnē ir pieejams drukājams fails) vai sazinieties ar jūsu valstī apkalpojošo Yamaha pārstāvniecību. * EEZ: Eiropas Ekonomikas zona	
Dēmesio: informacija dėl garantijos pirkėjams EEE* ir Šveicarijoje	Lietuvių kalba
Jei reikia išsamios informacijos apie šį „Yamaha“ produktą ir jo techninę priežiūrą visoje EEE* ir Šveicarijoje, apsilankykite mūsų svetainėje toliau nurodytu adresu (svetainėje yra spausdintinas failas) arba kreipkitės į „Yamaha“ atstovybę savo šaliai. * EEE – Europos ekonominė erdvė	
Dôležité upozornenie: Informácie o záruke pre zákazníkov v EHP* a Švajčiarsku	Slovenčina
Podrobné informácie o záruke týkajúce sa tohto produktu od spoločnosti Yamaha a garančnom servise v EHP* a Švajčiarsku nájdete na webovej stránke uvedenej nižšie (na našej webovej stránke je k dispozícii súbor na tlač) alebo sa obráťte na zástupcu spoločnosti Yamaha vo svojej krajine. * EHP: Európsky hospodársky priestor	
Pomembno obvestilo: Informacije o garanciji za kupce v EGP* in Švici	Slovenščina
Za podrobnejše informacije o tem Yamahinem izdelku ter garancijskem servisu v celotnem EGP in Švici, obiščite spletno mesto, ki je navedeno spodaj (natisljiva datoteka je na voljo na našem spletnem mestu), ali se obrnite na Yamahinega predstavnika v svoji državi. * EGP: Evropski gospodarski prostor	
Важно съобщение: Информация за гаранцията за клиенти в ЕИП* и Швейцария	Български език
За подробна информация за гаранцията за този продукт на Yamaha и гаранционното обслужване в паневропейската зона на ЕИП* и Швейцария или посетете посочения по-долу уеб сайт (на нашия уеб сайт има файл за печат), или се свържете с представителния офис на Yamaha във вашата страна. * ЕИП: Европейско икономическо пространство	
Notificare importantă: Informații despre garanție pentru clienții din SEE* și Elveția	Limba română
Pentru informații detaliate privind acest produs Yamaha și serviciul de garanție Pan-SEE* și Elveția, vizitați site-ul la adresa de mai jos (fișierul imprimabil este disponibil pe site-ul nostru) sau contactați biroul reprezentanței Yamaha din țara dumneavoastră. * SEE: Spațiul Economic European	

<http://europe.yamaha.com/warranty/>

For details of products, please contact your nearest Yamaha representative or the authorized distributor listed below.

Pour plus de détails sur les produits, veuillez-vous adresser à Yamaha ou au distributeur le plus proche de vous figurant dans la liste suivante.

Die Einzelheiten zu Produkten sind bei Ihrer unten aufgeführten Niederlassung und bei Yamaha Vertragshändlern in den jeweiligen Bestimmungsländern erhältlich.

Para detalles sobre productos, contacte su tienda Yamaha más cercana o el distribuidor autorizado que se lista debajo.

NORTH AMERICA

CANADA

Yamaha Canada Music Ltd.
135 Milner Avenue, Toronto, Ontario,
M1S 3R1, Canada
Tel: 416-298-1311

U.S.A.

Yamaha Corporation of America
6600 Orangethorpe Avenue, Buena Park, CA 90620,
U.S.A.
Tel: 714-522-9011

CENTRAL & SOUTH AMERICA

MEXICO

Yamaha de México, S.A. de C.V.
Av. Insurgentes Sur 1647 Piso 9, Col. San José
Insurgentes, Delegación Benito Juárez, México,
D.F., C.P. 03900
Tel: 55-5804-0600

BRAZIL

Yamaha Musical do Brasil Ltda.
Rua Joaquim Floriano, 913 - 4º andar, Itaim Bibi,
CEP 04534-013 São Paulo, SP. BRAZIL
Tel: 011-3704-1377

ARGENTINA

**Yamaha Music Latin America, S.A.,
Sucursal Argentina**
Olga Cossetini 1553, Piso 4 Norte,
Madero Este-C1107CEK
Buenos Aires, Argentina
Tel: 011-4119-7000

VENEZUELA

**Yamaha Music Latin America, S.A.,
Sucursal Venezuela**
C.C. Manzanares Plaza P4
Ofic. 0401- Manzanares-Baruta
Caracas Venezuela
Tel: 58-212-943-1877

PANAMA AND OTHER LATIN AMERICAN COUNTRIES/ CARIBBEAN COUNTRIES

Yamaha Music Latin America, S.A.
Torre Banco General, Piso No.7, Marbella,
Calle 47 y Aquilino de la Guardia,
Ciudad de Panamá, República de Panamá
Tel: +507-269-5311

EUROPE

THE UNITED KINGDOM/IRELAND

Yamaha Music Europe GmbH (UK)
Sherbourne Drive, Tilbrook, Milton Keynes,
MK7 8BL, U.K.
Tel: 01908-366700

GERMANY

Yamaha Music Europe GmbH
Siemensstraße 22-34, 25462 Rellingen, Germany
Tel: 04101-3030

SWITZERLAND/LIECHTENSTEIN

**Yamaha Music Europe GmbH
Branch Switzerland in Zürich**
Seefeldstrasse 94, 8008 Zürich, Switzerland
Tel: 044-387-8080

AUSTRIA/BULGARIA

Yamaha Music Europe GmbH Branch Austria
Schleiergasse 20, A-1100 Wien, Austria
Tel: 01-60203900

CZECH REPUBLIC/HUNGARY/ ROMANIA/SLOVAKIA/SLOVENIA

**Yamaha Music Europe GmbH
Branch Austria (Central Eastern Europe Office)**
Schleiergasse 20, A-1100 Wien, Austria
Tel: 01-60203900

POLAND/LITHUANIA/LATVIA/ESTONIA

**Yamaha Music Europe GmbH
Branch Poland Office**
ul. Wrotkowa 14 02-553 Warsaw, Poland
Tel: 022-500-2925

MALTA

Olimpus Music Ltd.
The Emporium, Level 3, St. Louis Street Msida
MSD06
Tel: 02133-2144

NETHERLANDS/BELGIUM/ LUXEMBOURG

Yamaha Music Europe Branch Benelux
Clarissenhof 5-b, 4133 AB Vianen, Netherlands
Tel: 0347-358 040

FRANCE

Yamaha Music Europe
7 rue Ambroise Croizat, Zone d'activités Pariest,
77183 Croissy-Beaubourg, France
Tel: 01-64-61-4000

ITALY

Yamaha Music Europe GmbH, Branch Italy
Viale Italia 88, 20020 Lainate (Milano), Italy
Tel: 02-935-771

SPAIN/PORTUGAL

**Yamaha Music Europe GmbH Ibérica, Sucursal
en España**
Ctra. de la Coruna km. 17,200, 28231
Las Rozas (Madrid), Spain
Tel: +34-91-639-88-88

GREECE

Philippos Nakas S.A. The Music House
147 Skiathou Street, 112-55 Athens, Greece
Tel: 01-228 2160

SWEDEN/FINLAND/ICELAND

**Yamaha Music Europe GmbH Germany filial
Scandinavia**
J. A. Wettergrensgata 1, Box 30053
S-400 43 Göteborg, Sweden
Tel: +46 31 89 34 00

DENMARK

**Yamaha Music Europe GmbH, Tyskland – filial
Denmark**
Generatorvej 6A, DK-2730 Herlev, Denmark
Tel: 44 92 49 00

NORWAY

**Yamaha Music Europe GmbH Germany -
Norwegian Branch**
Grini Næringspark 1, N-1361 Østerås, Norway
Tel: 67 16 78 00

RUSSIA

Yamaha Music (Russia) LLC.
Room 37, bld. 7, Kievskaya street, Moscow,
121059, Russia
Tel: 495 626 5005

OTHER EUROPEAN COUNTRIES

Yamaha Music Europe GmbH
Siemensstraße 22-34, 25462 Rellingen, Germany
Tel: +49-4101-3030

AFRICA

Yamaha Music Gulf FZE
Office JAFZA 16-512, P.O.Box 17328,
Jebel Ali - Dubai, UAE
Tel: +971-4-881-5868

MIDDLE EAST

TURKEY

**Yamaha Music Europe GmbH
Merkezi Almanya Türkiye İstanbul Şubesi**
Maslak Meydan Sokak No:5 Spring Giz Plaza
Bağımsız Böl. No:3, 34398 Şişli İstanbul
Tel: +90-212-999-8010

CYPRUS

Yamaha Music Europe GmbH
Siemensstraße 22-34, 25462 Rellingen, Germany
Tel: 04101-3030

OTHER COUNTRIES

Yamaha Music Gulf FZE
Office JAFZA 16-512, P.O.Box 17328,
Jebel Ali - Dubai, U.A.E
Tel: +971-4-881-5868

ASIA

THE PEOPLE'S REPUBLIC OF CHINA

Yamaha Music & Electronics (China) Co.,Ltd.
2F, Yunhedasha, 1818 Xinzha-lu, Jingan-qu,
Shanghai, China
Tel: 021-6247-2211

INDIA

Yamaha Music India Pvt. Ltd.
Spazedge building, Ground Floor, Tower A, Sector
47, Gurgaon- Sohna Road, Gurgaon, Haryana, India
Tel: 0124-485-3300

INDONESIA

PT. Yamaha Musik Indonesia (Distributor)
Yamaha Music Center Bldg. Jalan Jend. Gatot
Subroto Kav. 4, Jakarta 12930, Indonesia
Tel: 021-520-2577

KOREA

Yamaha Music Korea Ltd.
8F, 9F, Dongsung Bldg. 158-9 Samsung-Dong,
Kangnam-Gu, Seoul, Korea
Tel: 02-3467-3300

MALAYSIA

Yamaha Music (Malaysia) Sdn., Bhd.
No.8, Jalan Perbandaran, Kelana Jaya, 47301
Petaling Jaya, Selangor, Malaysia
Tel: 03-78030900

SINGAPORE

Yamaha Music (Asia) Private Limited
Block 202 Hougang Street 21, #02-00,
Singapore 530202, Singapore
Tel: 65-6747-4374

TAIWAN

Yamaha Music & Electronics Taiwan Co.,Ltd.
3F, No.6, Section 2 Nan-Jing East Road, Taipei,
Taiwan R.O.C.
Tel: 02-2511-8688

THAILAND

Siam Music Yamaha Co., Ltd.
3, 4, 15 and 16th floor, Siam Motors Building,
891/1 Rama 1 Road, Wangmai,
Pathumwan, Bangkok 10330, Thailand
Tel: 02-215-2622

VIETNAM

Yamaha Music Vietnam Company Limited
15th Floor, Nam A Bank Tower, 201-203 Cach
Mang Thang Tam St., Ward 4, Dist.3,
Ho Chi Minh City, Vietnam
Tel: +84-8-3818-1122

OTHER ASIAN COUNTRIES

**Yamaha Corporation
Sales & Marketing Division**
Nakazawa-cho 10-1, Naka-ku, Hamamatsu,
Japan 430-8650
Tel: +81-53-460-2312

OCEANIA

AUSTRALIA

Yamaha Music Australia Pty. Ltd.
Level 1, 99 Queensbridge Street, Southbank,
Victoria 3006, Australia
Tel: 3-9693-5111

COUNTRIES AND TRUST

TERRITORIES IN PACIFIC OCEAN

**Yamaha Corporation
Sales & Marketing Division**
Nakazawa-cho 10-1, Naka-ku, Hamamatsu,
Japan 430-8650
Tel: +81-53-460-2312



雅马哈乐器音响（中国）投资有限公司
上海市静安区新闻路1818号云和大厦2楼
客户服务热线：4000517700
公司网址：<http://www.yamaha.com.cn>

厂名：雅马哈电子（苏州）有限公司
厂址：江苏省苏州市苏州新区鹿山路18号

Yamaha Pro Audio global web site
<http://www.yamahaproaudio.com/>

Yamaha Manual Library
<http://www.yamaha.co.jp/manual/>

C.S.G., PA Development Division
© 2013-2014 Yamaha Corporation

Published 05/2014 改版 POHD-C0
Printed in China

ZF31880