

Manuel d'utilisation Manuel des fonctions

Projecteur DLP™ Utilisation commerciale

N° De Modèle. **PT-RZ12K**
PT-RS11K

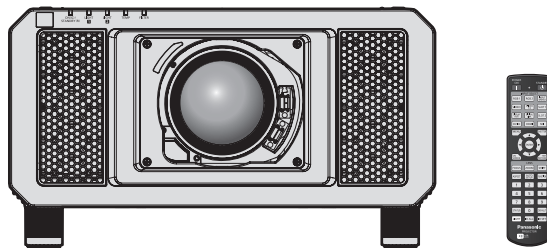

La lentille de projection est vendue séparément.

Merci d'avoir acheté cet appareil Panasonic.

- Le manuel d'utilisation correspond à la version principale 2.00 et supérieure du firmware.
- Ce manuel est commun à tous les modèles indépendamment des suffixes du numéro de modèle.
 - pour l'Inde
PT-RZ12KD / PT-RS11KD
 - pour les autres pays ou régions
PT-RZ12K / PT-RS11K
- Avant toute utilisation de cet appareil, veuillez lire attentivement les instructions d'utilisation et conservez ce mode d'emploi afin de pouvoir vous y référer ultérieurement.
- Avant d'utiliser cet appareil, assurez-vous de lire la section « Avis important concernant la sécurité » (➔ pages 5 à 16).



real D) 3D



Sommaire

Avis important concernant la sécurité 5

Chapitre 1 Préparation

Précautions d'emploi	20
Précautions à prendre lors du transport.....	20
Précautions lors de l'installation.....	20
Sécurité.....	23
DIGITAL LINK.....	24
Art-Net.....	24
Logiciel de contrôle et de pré-alerte.....	24
Mise au rebut.....	24
Précautions d'emploi.....	24
Accessoires.....	26
Accessoires optionnels.....	27
À propos de votre projecteur	28
Télécommande.....	28
Boîtier du projecteur.....	30
Préparation de la télécommande	33
Insérer et retirer les piles.....	33
En cas d'utilisation de plusieurs projecteurs.....	33
Raccordement de la télécommande au projecteur avec un câble.....	34

Chapitre 2 Mise en route

Installation	36
Mode d'installation.....	36
Pièces pour la fixation au plafond (optionnelles).....	37
Distance de projection et de l'image projetée.....	37
Réglage des pieds réglables.....	47
Fixation/Retrait de l'objectif de projection (optionnel)	48
Fixation de l'objectif de projection.....	48
Retrait de l'objectif de projection.....	49
Raccordement	50
Avant le raccordement.....	50
Exemple de branchement : appareil audio/vidéo.....	51
Exemple de branchement : les ordinateurs.....	52
Exemple de branchement utilisant DIGITAL LINK.....	53
Exemple de connexion lors de l'utilisation de la fonction de synchronisation de contraste/de la fonction de synchronisation de l'obturateur.....	54

Chapitre 3 Opérations de base

Mise sous/hors tension du projecteur	57
Branchement du cordon d'alimentation.....	57
Voyant d'alimentation.....	57
Mise sous tension du projecteur.....	58
Lorsque l'écran de réglage initial est affiché.....	59
Faire des réglages et des sélections.....	65
Mise hors tension du projecteur.....	66
Projection	67
Sélection du signal d'entrée.....	67
Comment régler la mise au point, le zoom et le déplacement.....	67
Réglage de la position d'objectif et mise au point quand l'Objectif à focale fixe (N° de modèle : ET-D75LE90) est utilisé.....	68
Réglage de la position d'objectif.....	69
Plage de réglage par le déplacement de position de l'objectif (déplacement optique).....	69
Réglage de la monture d'objectif lorsque la mise au point est asymétrique.....	70
Fonctionnement avec la télécommande	73
Commutation de l'entrée.....	73
Utilisation de la fonction obturateur.....	74
Utilisation de la fonction menu à l'écran.....	75
Utilisation de la fonction de configuration automatique.....	75
Commutation du rapport d'aspect d'image.....	75
Utilisation de la touche de fonction.....	76
Affichage de la mire de test interne.....	76
Utilisation de la fonction d'état.....	76
Utilisation de la fonction de contrôle de tension CA.....	77
Réglage du numéro ID de la télécommande.....	77

Chapitre 4 Réglages

Navigation dans le menu	79
Naviguer dans les menus.....	79
Menu principal.....	80
Sous-menu.....	81

Sommaire

Menu [IMAGE]	85	Menu [OPTION D’AFFICHAGE]	111
[MODE IMAGE].....	85	[APPARIEMENT COULEUR].....	111
[CONTRASTE].....	85	[CORRECTION ÉCRAN LARGE].....	112
[LUMINOSITÉ].....	86	[RÉGLAGE IMAGE].....	112
[COULEUR].....	86	[SIGNAL AUTO].....	113
[TEINTE].....	86	[RÉGLAGE AUTOMATIQUE].....	113
[TEMPÉRATURE DE COULEUR].....	86	[RÉGLAGE ENTRÉE AUXILIAIRE].....	114
[GAMMA].....	88	[RÉGLAGE DES ENTRÉES SIMULTANÉES].....	115
[SYSTEM DAYLIGHT VIEW].....	89	[RGB IN].....	116
[DÉTAIL].....	89	[DVI-D IN].....	117
[RÉDUCTION DE BRUIT].....	90	[HDMI IN].....	119
[CONTRASTE DYNAMIQUE].....	90	[DIGITAL LINK IN].....	120
[SÉLECTION SYSTÈME].....	92	[SDI IN].....	121
Vidéo compatible avec sRGB.....	92	[MENU A L’ÉCRAN].....	123
Menu [POSITION]	94	[ROTATION IMAGE].....	125
[DÉCALAGE].....	94	[COULEUR DE FOND].....	125
[ASPECT].....	94	[DÉMARRAGE LOGO].....	125
[ZOOM].....	95	[UNIFORMITE].....	125
[RÉG.PHASE].....	96	[RÉGLAGE OBTURATEUR].....	126
[GÉOMÉTRIE].....	96	[GEL D’IMAGE].....	129
Menu [MENU AVANÇÉ]	99	[MONITEUR DE PROFIL].....	129
[DIGITAL CINEMA REALITY].....	99	[DESACTIVATION PUCE DLP].....	130
[EFFACEMENT].....	99	Menu [RÉGLAGE PROJECTEUR]	131
[RÉSOLUTION ENTRÉE].....	100	[NUMÉRO DU PROJECTEUR].....	131
[POSITION DU CLAMP].....	100	[MÉTHODE DE PROJECTION].....	131
[FUSION BORDURE].....	100	[RÉGLAGE FONCT.].....	131
[RÉGLAGE RETARD].....	102	[PUISS. LAMPE].....	136
[CRÉATION DE TRAME].....	103	[CONTRÔLE DE LA LUMINOSITÉ].....	136
[BLOCAGE DE TRAME].....	103	[MODE STANDBY].....	141
[MODE TRAME].....	103	[HORS MAR. SANS SIG.].....	141
Menu [LANGUE À L’ÉCRAN(LANGUAGE)]	105	[ARRÊT SANS SIGNAL].....	141
Changement de la langue de l’affichage.....	105	[DEMARRAGE INITIAL].....	142
Menu [RÉGLAGES 3D]	106	[ENTRÉE AU DÉMARRAGE].....	142
[REGLAGE 3D].....	106	[DATE ET HEURE].....	142
[REGLAGE SYNC 3D].....	106	[PLANIFICATEUR].....	143
[FORMAT DU SIGNAL 3D].....	107	[MULTI PROJECTOR SYNC].....	145
[CHANGE GAUCHE/DROIT].....	107	[RS-232C].....	147
[APPARIEMENT COULEUR 3D].....	108	[MODE REMOTE2].....	149
[RÉGLAGE IMAGE 3D].....	108	[FONCTION DU BOUTON].....	149
[INTERVALE LUNETTE OFF].....	109	[CALIBRATION OPTIQUE].....	149
[RETARD DE TRAME 3D].....	109	[MÉMOIRE OPTIQUE].....	150
[MODE TEST 3D].....	109	[ÉTAT].....	152
[MIRE DE TEST 3D].....	109	[MONITEUR DE VOLTAGE AC].....	153
[MESSAGE "PRECAUTION D’USAGE"].....	110	[SAUVEGARDER LES DONNÉES UTILIS.].....	153
[PRÉCAUTIONS D’USAGE].....	110	[CHARGER LES DONNÉES UTILISATEUR].....	154
		[INITIALISER].....	154
		[MOT DE PASSE SERVICE].....	154
		Menu [P IN P]	155
		Utilisation de la fonction P IN P.....	155
		Menu [MIRE DE TEST]	157
		[MIRE DE TEST].....	157

Menu [LISTE SIGNAUX ENREGISTRÉS].....	158	Chapitre 6 Annexe	
Enregistrement de nouveaux signaux.....	158	Informations techniques.....	204
Changement du nom du signal enregistré.....	158	Protocole PJLink.....	204
Effacement du signal enregistré.....	159	Utilisation de la fonction Art-Net.....	205
Protection du signal enregistré.....	159	Commandes de contrôle via le réseau local.....	208
Extension de la gamme de verrouillage de signaux.....	159	Borne <SERIAL IN>/<SERIAL OUT>.....	211
Mémoire secondaire.....	160	Borne <REMOTE 2 IN>.....	215
Menu [SÉCURITÉ].....	162	Liste de combinaisons d'affichage à deux fenêtres.....	216
[MOT DE PASSE SÉCURITÉ].....	162	Mot de passe du dispositif de commande.....	217
[CHANGER MOT DE PASSE SÉCURITÉ].....	162	Kit de mise à niveau.....	217
[RÉGLAGE AFFICHAGE].....	163	Liste des signaux compatibles.....	218
[CHANGE TEXTE].....	163	Caractéristiques techniques.....	224
[RÉGLAGE APPAREIL DE CONTRÔLE].....	163	Dimensions.....	228
[CHGT MOT PASSE APPAREIL DE CONTRÔLE].....	165	Précautions à prendre pour fixer le Support de montage au plafond.....	229
Menu [RÉG.RÉSEAU].....	166	Index.....	230
[MODE DIGITAL LINK].....	166		
[REGLAGE DIGITAL LINK].....	166		
[ÉTAT DIGITAL LINK].....	167		
[RÉGLAGE RÉSEAU].....	167		
[CONTRÔLE RÉSEAU].....	168		
[ÉTAT DU RÉSEAU].....	168		
[MENU DIGITAL LINK].....	169		
[RÉGLAGE Art-Net].....	169		
[PARAMÈTRE CHAÎNE Art-Net].....	169		
[ÉTAT Art-Net].....	170		
Connexion réseau.....	170		
Connexion à un émetteur sur câble à paires torsadées.....	171		
Accès par le navigateur Web.....	172		
 Chapitre 5 Entretien			
Voyants de source lumineuse/température/ filtre.....	193		
Quand un voyant s'allume.....	193		
Entretien/Remplacement.....	195		
Avant d'exécuter l'entretien/le remplacement.....	195		
Entretien.....	195		
Remplacement de l'unité.....	197		
Résolution des problèmes.....	198		
Affichage d'auto-diagnostic.....	200		

Avis important concernant la sécurité

AVERTISSEMENT : CET APPAREIL DOIT ÊTRE RELIÉ À LA MASSE.

AVERTISSEMENT : Afin d'éviter des dommages qui risquent de causer un incendie ou des chocs électriques, ne pas exposer cet appareil à la pluie ou à l'humidité.
Cet appareil n'a pas été conçu pour être utilisé dans le champ de vision direct sur le lieu de visionnage. Pour éviter les reflets gênants, ne le placez pas dans le champ direct de vision.
Cet équipement n'est pas conçu pour être utilisé avec des stations de travail pour affichage vidéo selon BildscharbV.

Le niveau de pression sonore à la hauteur de l'opérateur est inférieur ou égal à 70 dB (A) selon ISO 7779.

AVERTISSEMENT :

1. Débrancher la fiche de la prise secteur lorsque celui-ci n'est pas utilisé pendant une longue période.
2. Pour prévenir tout risque de choc électrique, ne retirez pas le capot. Cet appareil ne contient aucune pièce réparable par l'utilisateur. Confiez les réparations à un technicien qualifié.
3. Ne pas retirer la broche de mise à la terre de la fiche d'alimentation. Cet appareil est équipé d'une fiche d'alimentation de type mise à la terre à trois broches. Cette fiche ne s'adapte que sur une prise de secteur de type mise à la terre. Il s'agit d'une caractéristique de sécurité. S'il n'est pas possible d'insérer la fiche dans la prise, contacter un électricien. Ne pas invalider le but de la mise à la terre.

AVERTISSEMENT :

Cet appareil est conforme à la Classe A de la norme CISPR32.
Dans un environnement résidentiel, cet appareil peut provoquer des interférences radio.

MISE EN GARDE : Pour assurer une conformité continue, suivez les instructions d'installation ci-jointes. Celles-ci comprennent l'utilisation du cordon d'alimentation et des câbles d'interface blindés fournis pour le raccordement à un ordinateur ou à des périphériques. De même, tous les changements ou modifications non autorisés apportés à cet appareil pourraient annuler le droit de l'utilisateur d'utiliser cet appareil.

Il s'agit d'un appareil conçu pour projeter des images sur un écran, etc. et qui n'est pas destiné à servir d'éclairage intérieur dans un environnement domestique.

Directive 2009/125/CE

AVERTISSEMENT : POUR RÉDUIRE LES RISQUES D'INCENDIE OU DE CHOC ÉLECTRIQUE, NE PAS EXPOSER CE PRODUIT À LA PLUIE OU À L'HUMIDITÉ.

AVERTISSEMENT : RISQUE DE CHOC ÉLECTRIQUE. NE PAS OUVRIR.



Indiqué sur le projecteur



Le symbole éclair avec une tête en forme de flèche à l'intérieur d'un triangle équilatéral, est destiné à alerter l'utilisateur de la présence de « tension dangereuse » non isolées à l'intérieur du produit pouvant être d'une puissance suffisante pour constituer un risque de choc électrique pour les individus.



Le point d'exclamation dans un triangle équilatéral a pour but d'alerter l'utilisateur de la présence d'importantes instructions de fonctionnement et de maintenance (entretien) dans les documents accompagnant l'appareil.

Avis important concernant la sécurité

AVERTISSEMENT : Ne regardez pas la lumière émise par l'objectif lorsque le projecteur est en cours d'utilisation.
Comme avec toute source brillante, ne regardez pas le faisceau directement, RG2 IEC 62471-5:2015.



RG2

Indiqué sur le projecteur

Précautions laser

(pour les États-Unis et le Canada)

Ce projecteur est un produit laser de la Classe 3R, certifié conforme avec la norme IEC 60825-1:2007.

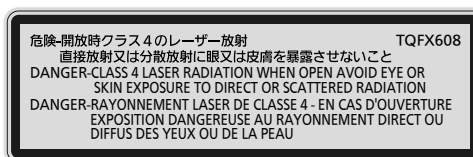
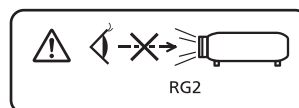
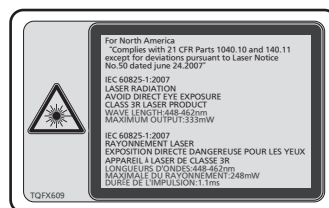

(Intérieur du produit)

(pour l'Inde)

Ce projecteur est un produit laser de la Classe 1, certifié conforme avec la norme IEC/EN 60825-1:2014.

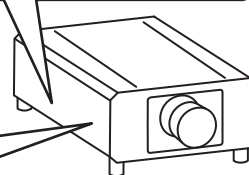

(pour les autres pays ou régions)

Ce projecteur est un produit laser de la Classe 1, certifié conforme avec la norme IEC/EN 60825-1:2014.

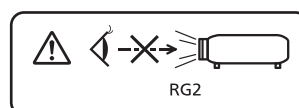

MISE EN GARDE (Amérique du Nord/centrale/du Sud/Taiwan)

Alimentation électrique: Ce projecteur est conçu pour fonctionner sur un courant domestique ca de 100 V - 240 V, 50 Hz/60 Hz AC uniquement.

MISE EN GARDE: Le cordon d'alimentation CA qui est fourni avec le projecteur en tant qu'accessoire ne peut être utilisé que pour des alimentations électriques jusqu'à 125 V. Si vous avez besoin d'utiliser des tensions supérieures à celle-ci, vous devrez vous procurer un cordon d'alimentation séparé de 250 V. Si vous utilisez le cordon d'accessoire dans de telles situations, cela peut entraîner un incendie.

MISE EN GARDE (Amérique du Nord/centrale/du Sud/Taiwan)

Cet appareil est équipé d'une fiche d'alimentation de type mise à la terre à trois broches. Ne pas retirer la broche de mise à la terre de la fiche d'alimentation. Il s'agit d'une caractéristique de sécurité. S'il n'est pas possible d'insérer la fiche dans la prise, contacter un électricien. Ne pas invalider le but de la mise à la terre.

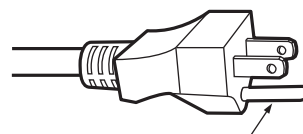

Ne pas retirer

AVERTISSEMENT (États-Unis et Canada)

- Ne peut être utilisé dans une salle d'ordinateurs telle que définie dans la norme ANSI/NFPA 75 Standard for Protection of Electronic Computer/Data Processing Equipment.
- Pour un appareil connecté en permanence, dispositif de déconnexion facile d'accès devra être incorporé dans le câblage de l'installation du bâtiment.
- Pour des appareils enfichables, la prise de courant devra être installée à proximité de l'équipement et doit être facile d'accès.

NOTIFICATION (Canada)

Cet appareil numérique de classe A est conforme à la norme NMB-003 du Canada.

AVIS DE LA FCC (États-Unis)

Vérification

Numéro du modèle : PT-RZ12K / PT-RS11K
Raison sociale : Panasonic
Partie responsable : Panasonic Corporation of North America
Adresse : Two Riverfront Plaza, Newark, NJ 07102-5490
Coordonnées générales : <http://www.panasonic.com/support>
Coordonnées concernant les projecteurs : <https://panasonic.net/cns/projector/>

Cet appareil est conforme à la partie 15 du Règlement de la FCC.

Son fonctionnement est soumis aux deux conditions suivantes :

(1) l'appareil ne peut pas provoquer d'interférences nuisibles, et (2) il doit accepter les interférences reçues, y compris celles pouvant provoquer un fonctionnement non désiré.

Mise en garde :

Cet appareil a été testé et jugé conforme aux limites des appareils numériques de Classe A, conformément à la partie 15 du Règlement de la FCC. Ces limites sont conçues pour fournir une protection raisonnable contre les interférences nuisibles lorsque l'appareil est utilisé dans un environnement commercial. Cet appareil génère, utilise et peut émettre de l'énergie de radiofréquence ; par conséquent, s'il n'est pas installé et utilisé conformément au mode d'emploi, il est possible qu'il provoque des interférences nuisibles aux communications radio. Le fonctionnement de cet appareil dans une zone résidentielle est susceptible de provoquer des interférences nuisibles, auquel cas l'utilisateur sera tenu de corriger les interférences à ses propres frais.

Avertissement de la FCC :

Pour assurer une conformité continue, suivez les instructions d'installation ci-jointes. Celles-ci comprennent l'utilisation du cordon d'alimentation et des câbles d'interface blindés fournis pour le raccordement à un ordinateur ou à des périphériques. De même, tous les changements ou modifications non autorisés apportés à cet appareil pourraient annuler le droit de l'utilisateur d'utiliser cet appareil.

Nom et adresse de l'importateur dans l'Union Européenne

Panasonic Marketing Europe GmbH

Panasonic Testing Centre

Winsbergring 15, 22525 Hamburg, Germany

■ Distance du risque (IEC 62471-5:2015)

La distance à partir de la surface de l'objectif de projection, à laquelle le niveau d'exposition a atteint le niveau de la Valeur limite d'exposition applicable, est connue sous le nom de distance du risque (HD) ou distance de sécurité.

Ne pas regarder le faisceau lumineux à une distance inférieure à la distance du risque (zone RG3). L'irradiation directe pourrait provoquer une lésion au niveau des yeux. Au-delà de cette distance (zone RG2), le faisceau lumineux est considéré comme sûr.

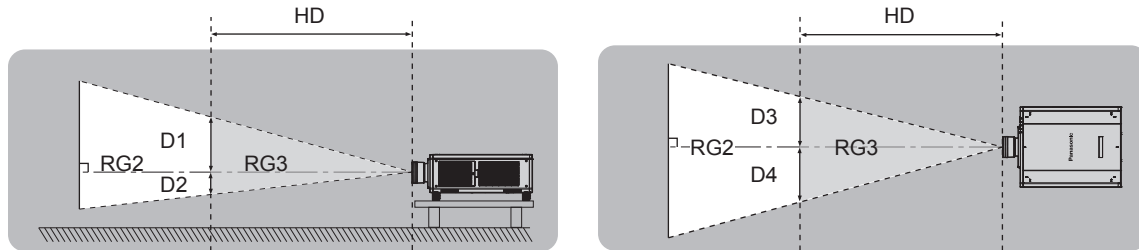

À l'exception du modèle ET-D75LE90

■ Groupe de risque

L'ensemble projecteur-objectif de projection est classé dans le groupe de risque 2 lorsque la distance du risque est inférieure à 1 m (39-3/8"). Il est classé dans le groupe de risque 3 lorsque la distance du risque est supérieure à 1 m (39-3/8"), et est destiné dès lors à un usage professionnel et non personnel.

Dans le cas du groupe de risque 3, le fait de regarder le faisceau lumineux à une distance inférieure à la distance du risque (zone RG3) peut provoquer une lésion au niveau des yeux à cause de l'irradiation directe.

Dans le cas du groupe de risque 2, l'ensemble projecteur-objectif de projection peut être utilisé sans danger dans toutes les situations.

La combinaison du projecteur et de l'objectif de projection dont la distance du risque dépasse 1 m (39-3/8") et est classée dans le groupe de risque 3 est la suivante.

N° de modèle de l'objectif de projection	Groupe de risque
ET-D75LE30	Groupe de risque 3 ^{*1}
ET-D75LE40	
ET-D75LE8	

*1 Lorsque le projecteur est utilisé avec l'objectif zoom optionnel (N° de modèle : ET-D75LE30, ET-D75LE40, ET-D75LE8) fixé, la distance du risque excède 1 m (39-3/8"), et quelle que soit la condition d'utilisation, le rapport de la distance de projection est supérieur à 2,4:1. Dans ce cas, le projecteur est classé dans le groupe de risque 3.

THIS PROJECTOR MAY BECOME RG3 FOR PROFESSIONAL USE ONLY AND IS NOT INTENDED FOR CONSUMER USE WHEN AN INTERCHANGEABLE PROJECTION LENS IS USED UNDER THE CONDITION THAT THROW RATIO IS GREATER THAN 2.4. REFER TO THE OPERATING INSTRUCTIONS OR LEAFLET FOR HAZARD DISTANCE BEFORE OPERATION.

CE PROJECTEUR PEUT DEVENIR RG3 POUR UNE UTILISATION PROFESSIONNELLE UNIQUEMENT ET N'EST PAS DESTINÉ À UNE UTILISATION DOMESTIQUE LORSQU'UN OBJECTIF DE PROJECTION INTERCHANGEABLE EST UTILISÉ À CONDITION QUE LE RAPPORT DE PROJECTION SOIT SUPÉRIEUR À 2,4. CONSULTEZ LE MANUEL D'UTILISATION OU LA BROCHURE ET PRENEZ CONNAISSANCE DE LA DISTANCE DU RISQUE AVANT DE L'UTILISER.

DIESER PROJEKTOR KANN ALS RG3 NUR FÜR DIE PROFESSIONELLE VERWENDUNG EINGESTUFT WERDEN UND IST NICHT FÜR DIE VERWENDUNG DURCH VERBRÄUCHER KONZIPIERT, WENN EIN AUSTAUSCHPROJEKTIONSOBJEKTIV VERWENDET WIRD, UNTER DER VORAUSSETZUNG, DASS DAS PROJEKTIONSVERHÄLTNIS ÜBER 2,4 LIEGT.

BEACHTEN SIE VOR DER BEDIENUNG DIE BEDIENUNGSANLEITUNG UND DAS FALTBLATT IN BEZUG AUF DEN GEFÄHRDUNGSABSTAND.

ДАННЫЙ ПРОЕКТОР МОЖЕТ ВХОДИТЬ В ГРУППУ РИСКА RG3 — ТОЛЬКО ДЛЯ ПРОФЕССИОНАЛЬНОГО ИСПОЛЬЗОВАНИЯ, И ОН НЕ ПРЕДНАЗНАЧЕН ДЛЯ ИСПОЛЬЗОВАНИЯ ПОТРЕБИТЕЛЯМИ ПРИ ИСПОЛЬЗОВАНИИ СМЕННЫХ ПРОЕКЦИОННЫХ ОБЪЕКТИВОВ ПРИ УСЛОВИИ, ЧТО ПРОЕКЦИОННОЕ ОТНОШЕНИЕ (THROW RATIO) БОЛЬШЕ ЧЕМ 2,4. ПЕРЕД НАЧАЛОМ РАБОТЫ ОБРАТИТЕСЬ К ИНСТРУКЦИЯМ ПО ЭКСПЛУАТАЦИИ ИЛИ БРОШЮРЕ, ЧТОБЫ УЗНАТЬ ПРО ОПАСНОЕ РАССТОЯНИЕ.

이 프로젝트는 투사 비율이 2.4보다 큰 교체식 투사 렌즈를 사용한 경우, 전문가 전용인 RG3 등급이 될 수 있으며, 일반 소비자용이 아닙니다. 작동하기 전에 위험 거리에 대해서는 사용 설명서 또는 안내책자를 참조하십시오.

スローレシオが2.4以上の条件ではRG3になり、民生用ではなく業務用になります。

障害距離：取扱説明書またはリーフレットをご覧ください。

DPQT1424ZA

Avis important concernant la sécurité

Chaque dimension à l'intérieur de la distance du risque (zone RG3) pour la combinaison avec l'objectif de projection dont la distance du risque dépasse 1 m (39-3/8") est la suivante.

(Unité : m)

N° de modèle de l'objectif de projection	HD*1	D1*2	D2*2	D3*2	D4*2
ET-D75LE30	2,1	0,6	0,6	0,68	0,68
ET-D75LE40	2,5	0,38	0,38	0,43	0,43
ET-D75LE8	4,9	0,46	0,46	0,53	0,53

*1 HD : distance du risque

*2 Les valeurs comprises entre D1 et D4 varient selon le décalage de l'objectif de projection. Chaque valeur du tableau correspond à la valeur maximale.

Remarque

- La valeur indiquée dans le tableau est basée sur la norme IEC 62471-5:2015.

AVERTISSEMENT :

■ ALIMENTATION

La prise de courant ou le disjoncteur doivent être installés à proximité de l'appareil et doivent être d'accès facile en cas de problèmes. Si les problèmes suivants surviennent, coupez immédiatement l'alimentation électrique.

Une utilisation continue du projecteur dans ces conditions entraînera un incendie ou des chocs électriques.

- Si des objets étrangers ou de l'eau pénètrent dans le projecteur, couper l'alimentation électrique.
- Si le projecteur tombe ou si le boîtier est cassé, couper l'alimentation électrique.
- Si l'on remarque une émission de fumée, d'odeurs suspectes ou de bruits provenant du projecteur, couper l'alimentation électrique.

Veuillez contacter un centre technique agréé pour des réparations et ne pas tenter de réparer le projecteur vous-même.

Pendant un orage, ne pas toucher le projecteur ou le câble.

Des chocs électriques peuvent se produire.

Faire attention à ne pas endommager le cordon d'alimentation.

Si le cordon d'alimentation est utilisé tout en étant endommagé, des chocs électriques, des court-circuits ou un incendie risquent de se produire.

- Ne pas endommager le cordon d'alimentation, ne pas le modifier, ne pas le placer à proximité d'objets chauds quelconques, ne pas le couder excessivement, ne pas le tordre, ne pas le tirer, ne pas placer d'objets lourds au-dessus ni le rouler en boule.

Si le cordon d'alimentation est endommagé, le faire réparer par un centre technique agréé.

Ne pas utiliser un câble électrique autre que celui fourni.

Faute de quoi, cela pourrait entraîner un choc électrique ou un incendie. Veuillez noter que si vous n'utilisez pas le cordon d'alimentation fourni pour relier l'appareil à la terre sur le côté de la prise, des chocs électriques risquent de se produire.

Insérez complètement la fiche dans la prise murale, et le connecteur d'alimentation dans la borne du projecteur.

Si la fiche n'est pas complètement insérée, des chocs électriques ou une surchauffe peuvent se produire.

- Ne pas utiliser de fiches endommagées ou de prises murales descellées.

Ne pas manipuler le cordon ou la fiche d'alimentation avec les mains mouillées.

Cela peut entraîner des chocs électriques.

Ne pas surcharger la prise murale.

Si l'alimentation est surchargée (par exemple, par l'utilisation de trop d'adaptateurs), une surchauffe risque de se produire et peut entraîner un incendie.

Nettoyer la prise d'alimentation régulièrement afin d'éviter toute accumulation de poussière.

Le fait de ne pas respecter ces consignes peut entraîner un incendie.

- Si de la poussière s'accumule sur la fiche du cordon d'alimentation, l'humidité résultante peut endommager l'isolant.
- Si le projecteur n'est pas utilisé pendant une période prolongée, débrancher la fiche d'alimentation de la prise de courant.

Débrancher la fiche d'alimentation de la prise de courant et l'essuyer régulièrement avec un tissu sec.

AVERTISSEMENT :

■ LORS DE L'UTILISATION/INSTALLATION

Ne pas placer le projecteur sur des matériaux mous comme un tapis ou du tissu éponge.

Cela peut provoquer une surchauffe du projecteur, pouvant entraîner des brûlures, un incendie ou endommager le projecteur.

Ne pas placer le projecteur dans des endroits humides ou poussiéreux ou dans des endroits où le projecteur peut entrer en contact avec des fumées grasses ou de la vapeur.

L'utilisation du projecteur dans de telles conditions provoque un incendie, des chocs électriques ou une détérioration des composants. Une détérioration des composants (tels que les supports de montage au plafond) peut entraîner la chute du projecteur monté au plafond.

Ne pas installer ce projecteur dans un endroit qui n'est pas assez résistant pour supporter le poids du projecteur ou sur une surface en pente ou instable.

Cela peut faire tomber le projecteur ou le faire basculer, ce qui peut entraîner des dommages ou des blessures sévères.

Ne couvrez pas les orifices d'aspiration et de refoulement d'air et ne placez rien à moins de 500 mm (19-11/16") de ces de ces derniers.

Cela risque de faire surchauffer le projecteur, et causer un incendie ou endommager le projecteur.

- N'installez pas le projecteur dans un lieu étroit et mal ventilé.
- N'installez pas le projecteur sur du tissu ou du papier, ces matériaux pourraient être aspirés dans le port d'arrivée d'air.

Ne pas exposer vos yeux et votre peau aux faisceaux lumineux émis depuis l'objectif du projecteur lors de son utilisation.

Cela peut entraîner des brûlures ou une perte de la vue.

- Une lumière intense est émise par l'objectif du projecteur. Ne pas exposer vos yeux ou vos mains directement à cette lumière.
- Veiller particulièrement à ce que les enfants en bas âge ne regardent pas dans l'objectif. En outre, éteindre le projecteur et couper l'alimentation principale si vous vous en éloignez.

Ne pas projeter une image avec le couvercle de l'objectif de la lentille de projection (facultatif) attaché.

Cela peut entraîner un incendie ou des chocs électriques.

Ne jamais tenter de remodeler ou de démonter le projecteur.

Des hautes tensions peuvent entraîner un incendie ou des chocs électriques.

- Pour toute inspection, réglage ou réparation, s'adresser à un centre technique agréé.

Cela peut vous exposer à des radiations laser dangereuses.

- Le module laser est intégré à ce projecteur. Suivez les instructions dans le manuel d'utilisation pour vous en servir et pour vous en servir et pour l'ajuster.

Veiller à ce qu'aucun objet métallique, objet inflammable ni liquide n'entre à l'intérieur du projecteur.

Veiller à ce que le projecteur ne prenne pas l'humidité.

Cela peut entraîner un court-circuit ou une surchauffe et peut causer un incendie, un choc électrique ou un dysfonctionnement du projecteur.

- Ne pas placer de récipients contenant du liquide ou des objets métalliques à proximité du projecteur.
- Si du liquide entre à l'intérieur du projecteur, consultez votre revendeur.
- Faire particulièrement attention aux enfants.

Utiliser le support de montage au plafond indiqué par Panasonic.

Utiliser un autre support de montage au plafond que celui spécifié risque de provoquer la chute de l'appareil.

- Fixer le câble de sécurité fourni sur le support de montage au plafond pour éviter la chute du projecteur.

Toute installation (telle que le support de montage au plafond) doit être effectuée uniquement par un technicien qualifié.

Si l'installation n'est pas correctement effectuée et fixée, cela peut entraîner des blessures ou des accidents, tels que des chocs électriques.

- Assurez-vous d'utiliser le câble fourni avec le support de montage au plafond en tant que mesure de sécurité supplémentaire afin d'empêcher le projecteur de tomber. (Installer dans un endroit différent du support de montage au plafond.)

AVERTISSEMENT :

■ ACCESSOIRES

Ne pas utiliser ou manipuler les piles de manière inappropriée, se référer à ce qui suit.

Sinon, cela peut entraîner des brûlures, les piles risquent de fuir, de surchauffer, d'exploser ou de prendre feu.

- Utiliser uniquement les piles spécifiées.
- Ne pas recharger des piles à anode sèche.
- Ne pas démonter des piles à anode sèche.
- Ne pas chauffer les piles ou ne pas les mettre dans de l'eau ou au feu.
- Veiller à ce que les bornes + et – des piles n'entrent pas en contact avec des objets métalliques tels que colliers ou épingles à cheveux.
- Ne stockez ou ne déplacez pas les piles avec des objets métalliques.
- Ranger les piles dans un sac en plastique, et les maintenir à l'écart d'objets métalliques.
- Vérifier que les polarités (+ et –) sont correctes lors de l'insertion des piles.
- Ne pas utiliser une pile neuve avec une ancienne, ni mélanger différents types de piles.
- Ne pas utiliser des piles dont le revêtement externe s'écaille ou a été retiré.

Si le fluide de la pile fuit, ne pas le toucher à mains nues et prendre les mesures suivantes le cas échéant.

- Le fluide de pile sur votre peau ou vos vêtements risque d'entraîner une inflammation cutanée ou des blessures. Rincer à l'eau claire et consulter un médecin immédiatement.
- Si du fluide de pile entre en contact avec vos yeux, cela peut entraîner une perte de la vue. Dans ce cas, ne pas se frotter les yeux. Rincer à l'eau claire et consulter un médecin immédiatement.

Tenir la vis de fixation de l'objectif à l'écart des enfants.

Les avaler accidentellement peut causer des dommages physiques.

- Si une pile est ingérée, consultez immédiatement un médecin.

Retirer les piles épuisées de la télécommande sans délai.

- Laisser les piles dans la télécommande peut entraîner la fuite du fluide, une surchauffe ou l'explosion des piles.

MISE EN GARDE :

■ ALIMENTATION

Lors du débranchement du cordon d'alimentation, assurez-vous de tenir la prise et le connecteur d'alimentation.

Si vous tirez sur le cordon d'alimentation lui-même, le fil de sortie risque d'être endommagé et cela peut causer un incendie, des courts-circuits ou des chocs électriques sérieux.

Lorsque vous n'utilisez pas le projecteur pendant une période prolongée, débranchez la fiche d'alimentation de la prise murale.

Le non-respect de cette instruction peut provoquer un incendie ou des choc électrique.

Avant le remplacement de l'objectif de projection, veillez à couper l'alimentation et à débrancher la fiche d'alimentation de la prise murale.

- Les projections de lumière inattendues peuvent causer des blessures aux yeux.
- Remplacer l'objectif de projection sans avoir retiré la fiche d'alimentation peut causer un choc électrique.

Débrancher la fiche du cordon d'alimentation de la prise de courant avant d'effectuer tout nettoyage ou remplacement de l'unité.

Le non-respect de cette instruction peut provoquer un choc électrique.

■ LORS DE L'UTILISATION/INSTALLATION

Ne pas placer d'autres objets lourds sur le projecteur.

Cela peut déséquilibrer le projecteur et le faire tomber, ce qui peut entraîner des dommages ou des blessures. Le projecteur sera endommagé ou déformé.

Ne pas peser de tout son poids sur le projecteur.

Vous risquez de tomber ou le projecteur peut casser ce qui peut causer des blessures.

- Veiller tout particulièrement à ce que les enfants ne marchent pas ou ne s'asseyent pas sur le projecteur.

Ne pas utiliser le projecteur dans des lieux extrêmement chauds.

Cela peut entraîner la détérioration du boîtier externe ou des composants internes, ou causer un incendie.

- Soyez particulièrement vigilant(e) dans des lieux exposés à la lumière solaire directe ou à proximité d'appareils de chauffage.

N'installez pas le projecteur dans un lieu avec des risques de pollution saline ou d'émanation de gaz corrosifs.

Faute de quoi, la corrosion le ferait chuter. Ceci peut également causer des dysfonctionnements.

Ne placez pas vos mains ou tout autre objet à proximité de l'orifice de refoulement d'air.

Cela peut entraîner des brûlures ou abîmer vos mains ou d'autres objets.

- De l'air chaud est évacué par l'orifice de refoulement d'air. Ne placez pas vos mains ou votre visage ou des objets ne pouvant supporter la chaleur près de l'orifice de refoulement d'air.

Ne placez pas vos mains dans les orifices à côté de l'objectif optique, tandis que vous déplacez l'objectif.

Le fait de ne pas respecter cette consigne peut entraîner des blessures corporelles.

Ne pas se tenir devant l'objectif lorsque le projecteur est utilisé.

Ceci risque d'endommager et de brûler les vêtements.

- Une lumière intense est émise par l'objectif du projecteur.

Ne placez pas d'objets devant l'objectif lorsque le projecteur est utilisé.

Faute de quoi, cela provoquerait un incendie, endommagerait un objet, ou entraînerait un dysfonctionnement du projecteur.

- Une lumière intense est émise par l'objectif du projecteur.

Le projecteur doit être transporté ou installé par au moins deux personnes.

Faute de quoi, ceci risque sinon de provoquer un accident dû à une chute.

Débrancher toujours tous les câbles avant de déplacer le projecteur.

Déplacer le projecteur avec des câbles branchés peut endommager les câbles, ce qui pourrait causer un incendie ou des chocs électriques.

Lorsque vous montez le projecteur au plafond, faites attention à ne pas faire entrer en contact les vis de montage et le cordon d'alimentation avec des parties métalliques dans le plafond.

Le contact avec des parties métalliques du plafond peut causer des chocs électriques.

MISE EN GARDE :

■ ACCESSOIRES

Lorsque vous n'utilisez pas le projecteur pendant une longue période, enlevez les piles de la télécommande.

Si vous ne respectez pas cette consigne, les piles risqueront de fuir, de surchauffer, de prendre feu ou d'exploser, et cela pourrait provoquer un incendie ou une contamination de la zone environnante.

■ ENTRETIEN

Ne pas installer le filtre à air du projecteur lorsqu'il est humide.

Cela peut causer un choc électrique ou des dysfonctionnements.

- Après avoir nettoyé les filtres à air, les sécher soigneusement avant de les réinstaller.

Demandez à votre revendeur de nettoyer l'intérieur du projecteur environ toutes les 20 000 heures d'utilisation.

Une utilisation continue alors que de la poussière s'accumule à l'intérieur du projecteur pourrait provoquer un incendie.

- Demandez à votre revendeur le tarif du nettoyage.

■ AFFICHAGE DE VIDÉO 3D

Visionner des images 3D est déconseillé aux personnes ayant des antécédents médicaux d'hypermensibilité à la lumière, de problèmes cardiaque ou de mauvaise santé.

Ceci peut conduire à une aggravation de l'état médical.

Si vous ressentez de la fatigue ou de l'inconfort ou une autre anomalie en regardant avec des lunettes 3D, cessez de visionner.

Leur usage continu peut engendrer des problèmes de santé. Marquer une pause si nécessaire.

Lors du visionnage de films 3D, chercher à ne visionner qu'un seul film à la fois et marquer une pause si nécessaire.

Lors du visionnage d'images 3D par exemple en jouant à des jeux 3D ou en utilisant un PC où une interaction dans les deux sens est possible marquer une pause appropriée toutes les 30 à 60 minutes.

Une vision prolongée peut entraîner une fatigue oculaire.

Lors de la préparation du contenu, utilisez un contenu adéquatement créé pour être utilisé en 3D.

Cela peut engendrer une fatigue oculaire ou un risque sur la santé.

Lors de la visualisation d'images 3D, faire attention aux personnes et aux objets dans le voisinage.

La vidéo 3D peut être confondue avec des objets réels, et les mouvements corporels liés peuvent endommager des objets et conduire à des blessures.

Utiliser des lunettes 3D lors du visionnage de vidéos 3D.

Ne pas basculer la tête lors du visionnage de vidéos avec des lunettes 3D.

Les personnes myopes ou hypermétropes, avec une vision plus faible dans un œil ou astigmatas doivent utiliser des verres correctifs etc. en utilisant des lunettes 3D.

Si l'image apparaît distinctement en double pendant le visionnage d'une vidéo 3D, stoppez le visionnage.

Le visionnage prolongé peut entraîner de la fatigue oculaire.

Regarder à une distance au moins 3 fois supérieure à la hauteur de l'écran.

Regarder à une distance inférieure à celle recommandée peut provoquer une fatigue oculaire. Comme pour les films, s'il existe des bandes noires en haut et en bas de la vidéo, regarder à une distance de 3 fois ou plus la hauteur de la section vidéo.

Le port de lunettes 3D est déconseillé aux enfants de moins de 5 ou 6 ans.

Il est difficile de mesurer les réactions des enfants à la fatigue ou l'inconfort ; leur condition peut se dégrader brutalement.

Si un enfant porte les lunettes 3D, son tuteur doit surveiller la fatigue des yeux de l'enfant.

Pour retirer les piles

Piles de la télécommande

1. Appuyer sur le guide et soulever le couvercle.

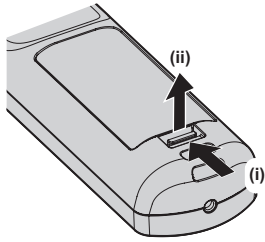

2. Retirer les piles.

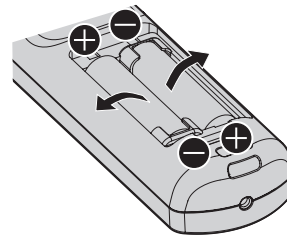

■ Marques commerciales

- SOLID SHINE est une marque commerciale de Panasonic Corporation.
 - Windows et Internet Explorer sont des marques déposées ou des marques commerciales de Microsoft Corporation aux États-Unis et dans d'autres pays.
 - Mac, macOS et Safari sont des marques d'Apple Inc. déposées aux États-Unis et dans d'autres pays.
 - La marque commerciale PJLink est une marque commerciale appliquée pour les droits des marques au Japon, aux États-Unis et dans d'autres pays ou régions.
 - Les termes HDMI et High-Definition Multimedia Interface et le logo HDMI sont des marques commerciales ou des marques déposées de HDMI Licensing Administrator, Inc. aux États-Unis et dans d'autres pays.
 - Crestron Connected, le logo Crestron Connected, Crestron Fusion, Crestron RoomView et RoomView sont des marques commerciales ou des marques déposées de Crestron Electronics, Inc. aux États-Unis et/ou dans d'autres pays.
 - HDBaseT™ est une marque commerciale de HDBaseT Alliance.
 - Art-Net™ Designed by and Copyright Artistic Licence Holdings Ltd
 - DisplayPort est une marque commerciale ou une marque déposée de Video Electronics Standards Association.
 - Adobe, Acrobat, Flash Player et Reader sont des marques déposées ou des marques commerciales d'Adobe Systems Incorporated aux États-Unis et/ou dans d'autres pays.
 - RealD 3D est une marque commerciale de RealD Inc.
 - Certaines des polices utilisées dans le menu à l'écran sont des polices bitmap Ricoh, qui sont fabriquées et vendues par Ricoh Company, Ltd.
 - Tous les autres noms, noms d'entreprise et noms de produit mentionnés dans ce manuel sont des marques commerciales ou des marques déposées de leurs propriétaires respectifs.
- Veillez noter que les symboles ® et ™ ne sont pas spécifiés dans ce manuel.

■ Illustrations de ce manuel

- Les illustrations du projecteur, de l'écran et d'autres pièces peuvent être différentes du produit réel.
- Les illustrations du projecteur auquel le cordon d'alimentation est fixé sont uniquement des exemples. La forme des cordons d'alimentation fournis varie selon le pays où vous avez acheté l'appareil.

■ Pages de référence

- Les pages de référence de ce manuel sont indiquées comme suit : (➡ page 00).

■ Terme

- Dans ce manuel, l'accessoire « Télécommande sans fil/filaire » est appelé « Télécommande ».

Caractéristiques du projecteur

Luminance et contraste élevés

- ▶ Avec le système optique haute efficacité qui maximise la sortie de la source lumineuse semi-conductrice, ainsi que le système de commande unique, la luminance élevée de 12 000 lm et le contraste élevé de 20 000:1 sont possibles en plus de la reproduction des couleurs élevée.

Installation facile et très flexible

- ▶ En plus de la prise en charge de DIGITAL LINK et d'Art-Net, ainsi que de la vaste gamme de l'objectif optionnel, l'application à de nombreux usages est possible avec la prise en charge de la projection dans tous les sens à 360° à l'aide des caractéristiques de la source lumineuse semi-conductrice.

Longue durée et grande fiabilité

- ▶ Les frais d'entretien pour une utilisation de longue durée sont réduits grâce à la technologie unique de contrôle du refroidissement de la source lumineuse et à l'amélioration de la résistance à la poussière. En outre, cela contribue à la stabilité du fonctionnement grâce à la mise en place de la fonction de sauvegarde qui continue la projection en basculant immédiatement vers le signal d'entrée de sauvegarde, même en cas d'arrêt du signal d'entrée, sans oublier l'adoption de la source lumineuse semi-conductrice qui a une longue durée de vie.

Étapes rapides

Pour plus de détails, consultez les pages correspondantes.

1. **Installez le projecteur.**
(→ page 36)



2. **Fixez l'objectif de projection (optionnel).**
(→ page 48)



3. **Branchez des périphériques externes.**
(→ page 50)



4. **Branchez le cordon d'alimentation.**
(→ page 57)



5. **Mettez le projecteur en marche.**
(→ page 58)



6. **Effectuez les réglages initiaux.**
(→ page 59)
 - Suivez cette étape lorsque vous mettez le projecteur sous tension pour la première fois après son achat.



7. **Sélectionnez le signal d'entrée.**
(→ page 67)



8. **Régalez l'image.**
(→ page 67)

Chapitre 1 Préparation

Ce chapitre décrit ce que vous devez savoir ou vérifier avant d'utiliser le projecteur.

Précautions d'emploi

Précautions à prendre lors du transport

- Avant d'utiliser le projecteur, enlevez l'éponge anti-poussière de la zone de montage de l'objectif de projection et stockez-la pour une utilisation future. Pour transporter le projecteur, retirez l'objectif de projection avant de fixer l'éponge anti-poussière. Dans le cas contraire, la poussière risque de s'accumuler à l'intérieur et de provoquer des dysfonctionnements.
- Déplacez le projecteur à deux ou plus. Sinon, vous risquez de faire tomber le projecteur, ce qui peut avoir pour conséquence des dommages ou une déformation de l'appareil, ou entraîner des blessures corporelles.
- Lors du transport du projecteur, tenez-le fermement par sa base et évitez les vibrations et les chocs excessifs. Ne pas suivre cette précaution peut endommager les composants internes et entraîner des dysfonctionnements.
- Ne transportez pas le projecteur avec les pieds réglables déployés. Cela pourrait endommager les pieds réglables.

Précautions lors de l'installation

■ Ne pas installer le projecteur à l'extérieur.

Le projecteur a été conçu pour une utilisation en intérieur uniquement.

■ Ne pas installer le projecteur dans les emplacements suivants.

- Dans des endroits où des vibrations et des chocs peuvent se produire, tels que dans une voiture ou tout autre véhicule : cela pourrait endommager les composants internes ou entraîner un dysfonctionnement.
- Emplacement proche de la mer ou susceptible de contenir du gaz corrosif : le projecteur risque de tomber en raison de la corrosion. En outre, cela risque de compromettre la durée de vie des composants et de provoquer des dysfonctionnements.
- À proximité de l'échappement d'un climatiseur : en fonction des conditions d'utilisation, l'écran peut, en de rares cas, osciller à cause de l'air chaud sortant du port d'échappement d'air, ou de l'air chaud ou refroidi provenant d'un climatiseur. Veillez à ce que l'échappement du projecteur ou d'un autre appareil, ou l'air d'un climatiseur, ne soit pas dirigé directement vers le projecteur.
- Dans des endroits subissant de grandes fluctuations de température, par exemple à proximité de lumières (lampes de studio) : cela peut réduire la durée de vie de la source lumineuse ou provoquer des déformations du projecteur en raison de la chaleur, ce qui risque d'entraîner des dysfonctionnements.
Suivez la température ambiante d'utilisation du projecteur.
- À proximité de lignes à haute tension ou de moteurs : cela pourrait interférer avec le fonctionnement du projecteur.
- Dans des endroits où se trouvent des équipements laser à haute puissance : l'orientation d'un faisceau laser sur la surface de l'objectif de projection peut endommager les puces DLP.

■ Assurez-vous de faire appel à un technicien spécialisé ou à votre revendeur lors de l'installation du projecteur à un plafond.

Le Support de montage au plafond optionnel est nécessaire.

N° de modèle : ET-PKD520H (pour plafond élevé), ET-PKD520S (pour plafond bas), ET-PKD520B (Support d'installation du projecteur)

■ Faites appel à un technicien qualifié ou à votre revendeur pour installer le câblage en vue de la connexion DIGITAL LINK.

L'image et le son peuvent être perturbés si les caractéristiques de transmission par câble ne peuvent pas être obtenues en raison d'une mauvaise installation.

■ Le projecteur peut ne pas fonctionner correctement en raison d'une forte onde radio de la station de radiodiffusion ou de la radio.

Si une installation ou un équipement émet des ondes radio fortes à proximité de l'emplacement d'installation, installez le projecteur à un endroit suffisamment éloigné de la source de l'onde radio. Vous pouvez également enrayer le câble réseau local branché sur la borne <DIGITAL LINK/LAN> à l'aide d'un morceau de feuille métallique ou d'un tube métallique mis à la terre aux deux extrémités.

■ Réglage de la mise au point

L'objectif de projection à clarté élevée est thermiquement affecté par la lumière de la source lumineuse, ce qui rend la mise au point instable immédiatement après avoir mis le projecteur sous tension. Il est conseillé de projeter les images en continu pendant au moins 30 minutes avant de régler la mise au point.

■ N'installez pas le projecteur à une altitude de 4 200 m (13 780') ou plus au-dessus du niveau de la mer.

■ N'utilisez pas le projecteur dans un lieu où la température ambiante dépasse 50 °C (122 °F).

L'usage du projecteur dans un lieu où l'altitude ou la température ambiante est trop élevée peut réduire la durée de vie des composants ou entraîner des dysfonctionnements.

La limite supérieure de la température ambiante d'utilisation diffère en fonction de l'altitude ou du réglage de [MODE DE FONCT.] dans le menu [RÉGLAGE PROJECTEUR] → [RÉGLAGE FONCT.] (➔ page 131).

Altitude au-dessus du niveau de la mer	Réglage de [MODE DE FONCT.]	
	[NORMAL], [UTILISATEUR1], [UTILISATEUR2], [UTILISATEUR3]	[ECO], [LONGUE VIE1], [LONGUE VIE2], [LONGUE VIE3]
Altitude de 0 m (0') ou plus à moins de 1 400 m (4 593')	0 °C (32 °F) à 50 °C (122 °F)	0 °C (32 °F) à 45 °C (113 °F)
Altitude de 1 400 m (4 593') ou plus à moins de 2 700 m (8 858')	0 °C (32 °F) à 45 °C (113 °F)	
Altitude de 2 700 m (8 858') ou plus à moins de 4 200 m (13 780')		

Lorsque le Filtre coupe-fumée est utilisé, la température ambiante d'utilisation doit être comprise entre 0 °C (32 °F) et 40 °C (104 °F) indépendamment du réglage de [MODE DE FONCT.]. Il ne peut pas être utilisé à une altitude de 1 400 m (4 593') ou plus au-dessus du niveau de la mer.

■ La projection dans tous les sens à 360° est possible.

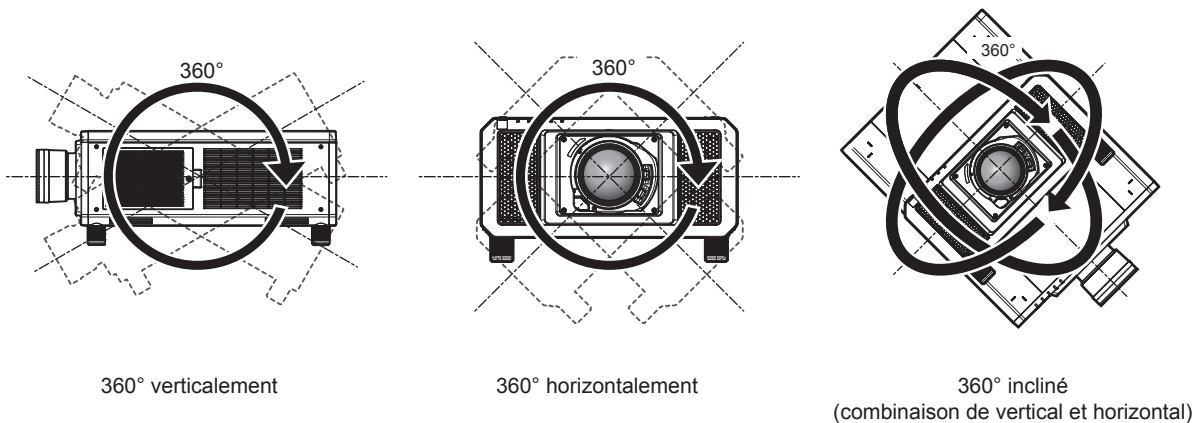

■ Précautions lors de l'installation du projecteur

- Utilisez les pieds réglables uniquement pour l'installation au sol et le réglage de l'angle. Les utiliser à d'autres fins pourrait endommager le projecteur.
 - Les pieds réglables peuvent être ôtés s'ils ne sont pas nécessaires pour l'installation. Cependant, n'utilisez pas les orifices de vis d'où les pieds réglables ont été ôtés pour maintenir le projecteur en place.
- En outre, insérez uniquement les vis spécifiées dans le manuel d'utilisation des accessoires optionnels dans les trous de vis des pieds réglables. Dans le cas contraire, vous risquez d'endommager le projecteur.

- Pour installer le projecteur selon une méthode autre que l'installation au sol à l'aide des pieds réglables ou l'installation de plafond, retirez les pieds réglables (4 emplacements) et utilisez les six orifices pour les vis de montage au plafond afin de fixer le projecteur à une fixation (comme indiqué dans le schéma). (Diamètre de vis : M6, profondeur de taraudage à l'intérieur du projecteur : 27 mm (1-1/16"), couple de serrage : $4 \pm 0,5 \text{ N}\cdot\text{m}$)

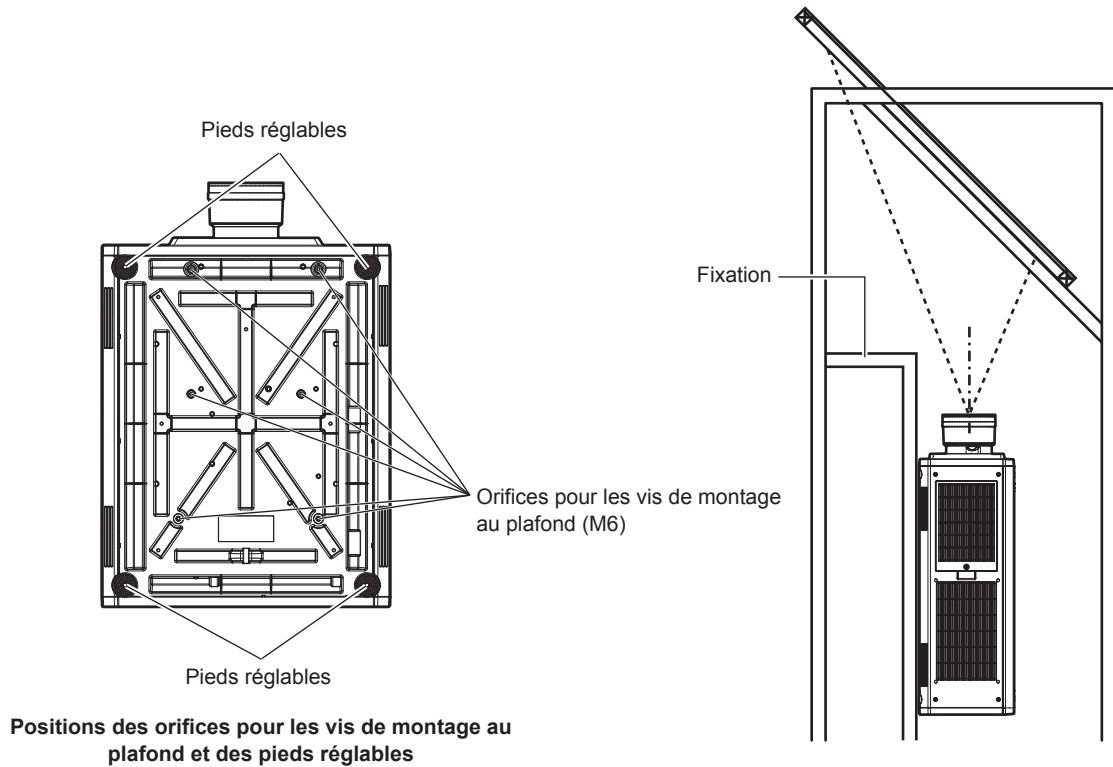

- N'empilez pas trois projecteurs ou plus.
- N'empilez pas deux projecteurs en vue de les utiliser simultanément. Si vous empilez deux projecteurs, utilisez-en un, et utilisez l'autre comme projecteur de secours. En outre, prenez des mesures de précaution pour éviter tout glissement. Utilisez le Cadre optionnel (N° de modèle : ET-PFD510) si vous empilez deux projecteurs et les utilisez simultanément.
- N'utilisez pas le projecteur en le soutenant par le dessus.
- Ne pas entraver les orifices de ventilation du projecteur (entrée et échappement).

- Évitez de diriger de l'air chaud ou de l'air froid provenant d'un climatiseur directement sur les orifices de ventilation du projecteur (entrée et échappement).

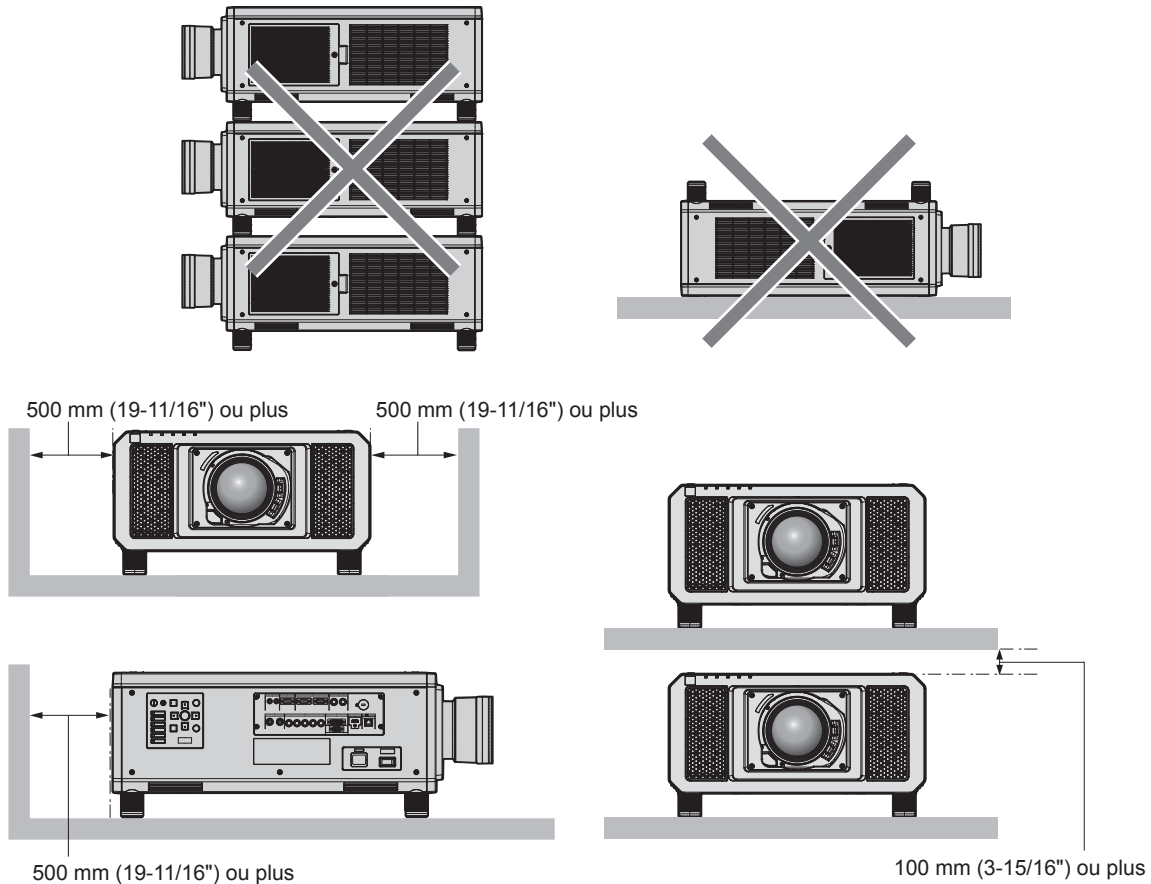

- Ne pas installer le projecteur dans un espace confiné.
Pour installer le projecteur dans un espace confiné, fournissez la climatisation ou la ventilation séparément. La chaleur de l'échappement peut s'accumuler si l'aération n'est pas suffisante, ce qui déclenche le circuit de protection du projecteur.

Sécurité

Lors de l'utilisation de cet appareil, prenez des mesures de sécurité contre les incidents suivants.

- Divulgarion d'informations personnelles par l'intermédiaire de cet appareil
 - Utilisation non autorisée de cet appareil par un tiers malveillant
 - Interférence ou arrêt de cet appareil par un tiers malveillant
- Prenez des mesures de sécurité suffisantes. (➔ pages 162, 187)
- Assurez-vous de rendre votre mot de passe aussi difficile à deviner que possible.
 - Changez régulièrement votre mot de passe.
 - Panasonic Corporation ou ses sociétés affiliées ne vous demanderont jamais votre mot de passe directement. Ne communiquez pas votre mot de passe si vous recevez de telles demandes.
 - Le réseau de connexion doit être sécurisé par un pare-feu, etc.
 - Protégez le contrôle Web avec un mot de passe et limitez les utilisateurs pouvant s'y connecter.

DIGITAL LINK

« DIGITAL LINK » est une technologie permettant de transmettre les signaux de commande en série, vidéo, audio et Ethernet à l'aide d'un câble à paires torsadées en ajoutant des fonctions uniques de Panasonic à la norme de communication HDBaseT™ formulée par HDBaseT Alliance.

Ce projecteur prend en charge le périphérique optionnel prenant en charge la sortie DIGITAL LINK de Panasonic (N° de modèle : ET-YFB100G, ET-YFB200G) et des périphériques d'autres fabricants (émetteurs sur câble à paires torsadées tels que l'« émetteur XTP » d'Extron Electronics) utilisant la même norme HDBaseT™. Pour les périphériques d'autres fabricants dont le fonctionnement a été vérifié avec ce projecteur, visitez le site Web de Panasonic (<https://panasonic.net/cns/projector/>). Notez que la vérification des périphériques d'autres fabricants a été faite en ce qui concerne les éléments définis par Panasonic Corporation, mais que toutes les opérations n'ont pas été vérifiées. Concernant les problèmes de fonctionnement ou de performances causés par les périphériques d'autres fabricants, contactez ces derniers. Ce projecteur ne prend pas en charge la transmission audio parce qu'il n'est pas équipé de la fonction audio.

Art-Net

« Art-Net » est un protocole de communication Ethernet basé sur le protocole TCP/IP.

Il est possible de commander l'éclairage et la scène à l'aide du contrôleur DMX et du logiciel d'application. Art-Net est conçu à partir du protocole de communication DMX512.

Logiciel de contrôle et de pré-alerte

Le projecteur prend en charge le « Logiciel de contrôle et de pré-alerte », qui surveille l'état de l'affichage (projecteur ou affichage à écran plat) et les périphériques à l'intérieur d'un intranet, puis notifie toute anomalie de cet équipement et détecte des signes d'anomalie possible. En outre, l'entretien peut être exécuté à l'avance, parce que ce logiciel donne une notification de l'heure approximative de remplacement des consommables de l'affichage, de nettoyage de chaque pièce de l'affichage et de remplacement des composants de l'affichage.

Le nombre d'affichages pouvant être enregistrés pour la surveillance varie selon le type de licence. Il est possible d'enregistrer gratuitement jusqu'à 2048 unités d'affichage dans les 90 premiers jours après installation sur un ordinateur.

Téléchargez le logiciel à partir du site Web de Panasonic (<https://panasonic.net/cns/projector/pass/>). Il est nécessaire de s'inscrire et d'ouvrir une session sur PASS*1 pour le télécharger.

*1 PASS: Panasonic Professional Display and Projector Technical Support Website

Pour plus de détails, visitez le site Web de Panasonic (<https://panasonic.net/cns/projector/pass/>).

Mise au rebut

Pour mettre ce produit au rebut, renseignez-vous auprès des autorités locales ou de votre revendeur pour connaître les méthodes de mise au rebut approuvées.

Précautions d'emploi

■ Pour obtenir une bonne qualité d'image

Afin d'obtenir une belle image dans un contraste élevé, préparez un environnement approprié. Fermez les rideaux ou les volets des fenêtres et éteignez toutes les lumières à proximité de l'écran afin d'empêcher la lumière extérieure ou la lumière des lampes intérieures de briller sur l'écran.

■ Ne pas toucher la surface de l'objectif de projection à mains nues.

Si la surface de l'objectif de projection présente des empreintes de doigt ou toute autre saleté, elles seront agrandies et projetées sur l'écran.

Fixez le cache-objectif fourni sur l'objectif de projection optionnel lorsque vous n'utilisez pas le projecteur.

■ Puces DLP

- Les puces DLP sont fabriquées à l'aide d'une technologie de très haute précision. Veuillez noter que dans de rares cas, des pixels de haute précision peuvent ne pas s'allumer ou au contraire rester allumés en permanence. Un tel phénomène n'est pas un signe de dysfonctionnement.
- L'orientation d'un faisceau laser de haute puissance sur la surface de l'objectif de projection peut endommager les puces DLP.

■ **Ne déplacez pas le projecteur et ne le soumettez pas à des vibrations ou à des chocs pendant son fonctionnement.**

Ne pas suivre cette précaution peut abrégé la durée de vie du moteur intégré.

■ **Source lumineuse**

La source lumineuse du projecteur utilise des lasers et présente les caractéristiques suivantes.

- Selon la température ambiante d'utilisation, la luminance de la source lumineuse diminue.

Plus la température augmente, plus la luminance de la source lumineuse diminue.

- La luminance de la source lumineuse diminue avec la durée d'utilisation.

La durée avant la diminution de moitié de la luminance de la source lumineuse diffère selon le réglage du menu [RÉGLAGE PROJECTEUR] → [RÉGLAGE FONCT.] → [MODE DE FONCT.].

La durée estimée avant la diminution de moitié de la luminance de la source lumineuse est la suivante.

(La durée est estimée lorsque le menu [IMAGE] → [CONTRASTE DYNAMIQUE] est réglé sur [3].)

- Lorsque [MODE DE FONCT.] est réglé sur [NORMAL] : environ 20 000 heures
- Lorsque [MODE DE FONCT.] est réglé sur [ECO] : environ 24 000 heures
- Lorsque [MODE DE FONCT.] est réglé sur [LONGUE VIE1] : environ 43 000 heures
- Lorsque [MODE DE FONCT.] est réglé sur [LONGUE VIE2] : environ 61 000 heures
- Lorsque [MODE DE FONCT.] est réglé sur [LONGUE VIE3] : environ 87 000 heures

La luminance peut être conservée autant que possible pour la même durée d'utilisation en réglant le menu [RÉGLAGE PROJECTEUR] → [RÉGLAGE FONCT.] → [MODE CONSTANT] sur [AUTO]. Ces durées sont une estimation brute au moment où le projecteur est utilisé sans modifier les réglages de [MODE DE FONCT.] et [MODE CONSTANT], et elles varient selon les différences individuelles et les conditions d'utilisation.

Si la luminosité est sensiblement réduite et si la source lumineuse ne s'allume pas, demandez à votre revendeur de nettoyer l'intérieur du projecteur ou de remplacer la source lumineuse.

■ **Branchement de l'ordinateur et des périphériques externes**

- Pour raccorder un ordinateur ou un périphérique externe, lisez attentivement ce manuel concernant l'utilisation des cordons d'alimentation et des câbles blindés.

■ **Visionnement d'images 3D**

Le projecteur peut afficher le signal vidéo 3D reçu dans divers formats tels que la « mise en trame », le « côte-à-côte », etc.

Vous êtes tenu de préparer les périphériques externes pour le visionnage d'images 3D (comme les lunettes 3D, les périphériques en sortie de signal vidéo) appropriés à votre système 3D. Les branchements entre le projecteur et les périphériques externes sont différents selon le système 3D à utiliser. Reportez-vous au manuel d'utilisation des périphériques externes que vous utilisez.

Reportez-vous à la section « Liste des signaux 3D compatibles » (➔ page 221) pour connaître les types de signaux vidéo 3D pouvant être utilisés avec le projecteur.

Accessoires

Assurez-vous que les accessoires suivants sont fournis avec votre projecteur. Les numéros inclus dans < > indiquent le nombre d'accessoires.

Télécommande sans fil/filaire <1>
(N2QAYB001052)



(K2CZ3YY00058)

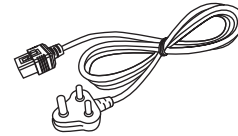

(K2CZ3YY00032)

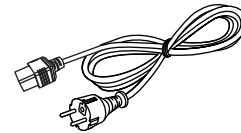

Cordon d'alimentation
(K2CM3YY00007)

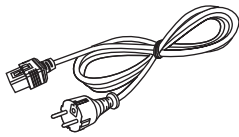

(K2CT3YY00014)

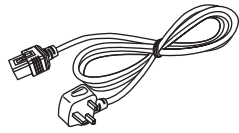

(K2CG3YY00189)

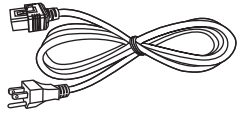

CD-ROM <1>
(TXFQB02WQGZ)



Pile AA/R6 ou AA/LR6 <2>

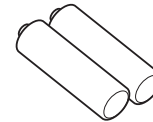

(pour la télécommande)

Vis de fixation de l'objectif <1>
(XYN4+J18FJ)



Attention

- Après avoir déballé le projecteur, jetez le capuchon du cordon d'alimentation et le matériau d'emballage de manière appropriée.
- N'utilisez pas le cordon d'alimentation fourni pour des périphériques autres que ce projecteur.
- Si des accessoires manquent, consultez votre revendeur.
- Entreposez les petites pièces de manière appropriée et gardez-les à distance des jeunes enfants.

Remarque

- Le type et le nombre de cordons d'alimentation fournis varient selon le pays ou la région dans laquelle vous avez acheté le produit.
- Les numéros de modèle des accessoires sont sujets à des modifications sans préavis.

Contenu du CD-ROM fourni

Voici le contenu du CD-ROM fourni.

Instruction/liste (PDF)	Manuel d'utilisation – Manuel des fonctions	
	Multi Monitoring & Control Software Manuel d'utilisation	
	Logo Transfer Software Manuel d'utilisation	
List of Compatible Device Models	Voici la liste des écrans (projecteur ou affichage à écran plat) qui sont compatibles avec le logiciel contenu dans le CD-ROM et leurs restrictions.	

Logiciel	Multi Monitoring & Control Software (Windows)	Ce logiciel vous permet de surveiller et contrôler plusieurs écrans (projecteur ou affichage à écran plat) connectés au réseau local.
	Logo Transfer Software (Windows)	Ce logiciel vous permet de transférer au projecteur des images originales, telles que des logos de société à afficher lorsque la projection débute.

Accessoires optionnels

Accessoires optionnels (nom du produit)	N° de modèle	
Objectif de projection	Objectif zoom	ET-D75LE6, ET-D75LE8, ET-D75LE10, ET-D75LE20, ET-D75LE30, ET-D75LE40
	Objectif à focale fixe	ET-D75LE50, ET-D75LE90
Support de montage au plafond	ET-PKD520H (pour plafond élevé), ET-PKD520S (pour plafond bas), ET-PKD520B (Support d'installation du projecteur)	
Cadre	ET-PFD510	
Unité de remplacement du filtre	ET-EMF330	
Filtre coupe-fumée	ET-SFR330	
Logiciel de contrôle et de pré-alerte (Licence de base/licence de trois ans)	Série ET-SWA100*1	
Kit de mise à niveau	ET-UK20	
Kit de mise à niveau du réglage d'écran automatique	ET-CUK10*2	
Kit de mise à niveau du réglage d'écran automatique (PC)	ET-CUK10P*2	
Boîtier d'interface digitale	ET-YFB100G	
Commutateur DIGITAL LINK	ET-YFB200G	

*1 Le suffixe du N° de modèle diffère selon le type de licence.

*2 Disponible dans le monde entier excepté aux États-Unis.

Remarque

- Les numéros de modèle des accessoires optionnels sont sujets à des modifications sans préavis.

À propos de votre projecteur

Télécommande

■ Avant

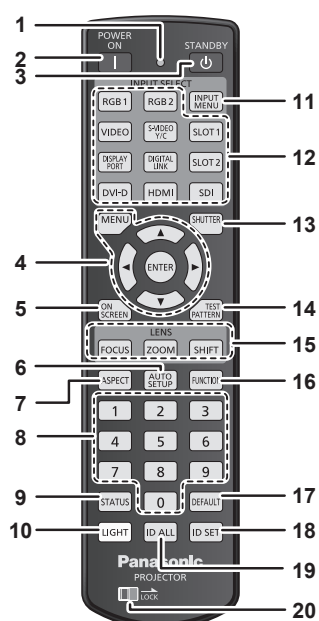

■ Dessus

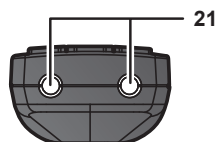

■ Dessous

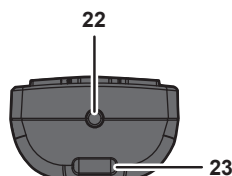

Une courroie peut être fixée selon l'utilisation.

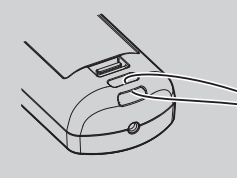

- 1 Voyant de la télécommande**
Clignote si une touche de la télécommande est pressée.
- 2 Touche de mise en marche <|>**
Règle le mode de projection du projecteur lorsque le commutateur <MAIN POWER> sur le projecteur est réglé sur <ON> et lorsque l'appareil est éteint (en mode de veille).
- 3 Touche de mise en veille <⏻>**
Règle le projecteur sur l'état dans lequel le projecteur est éteint (mode de veille) lorsque l'interrupteur <MAIN POWER> du projecteur est réglé sur <ON> et en mode de projection.
- 4 Touche <MENU>/touche <ENTER>/touches ▲▼◀▶**
Sert à naviguer sur l'écran du menu. (➔ page 79)
- 5 Touche <ON SCREEN>**
Active (affichage) ou désactive (masquage) la fonction de menu à l'écran. (➔ page 75)
- 6 Touche <AUTO SETUP>**
Règle automatiquement la position d'affichage de l'image pendant la projection de l'image.
[EN COURS] est affiché pendant l'ajustement automatique. (➔ page 75)
- 7 Touche <ASPECT>**
Commute le rapport d'aspect de l'image. (➔ page 75)
- 8 Touches numériques (<0> à <9>)**
Sert à saisir un numéro ID ou un mot de passe dans un environnement à plusieurs projecteurs.
- 9 Touche <STATUS>**
Affiche les informations concernant le projecteur.
- 10 Touche <LIGHT>**
L'appui de cette touche illumine les touches de la télécommande. La lumière s'éteindra lorsque le fonctionnement de la télécommande se met en veille pendant 10 secondes.
- 11 Touche <INPUT MENU>**
Affiche l'écran de sélection d'entrée. (➔ page 74)
- 12 Touches de sélection d'entrée (<RGB1>, <RGB2>, <VIDEO>, <S-VIDEO Y/C>, <DIGITAL LINK>, <DVI-D>, <HDMI>, <SDI>)**
Commute le signal d'entrée à projeter. (➔ page 73)
La touche <DISPLAY PORT>, la touche <SLOT1> et la touche <SLOT2> ne sont pas utilisées avec le projecteur.
- 13 Touche <SHUTTER>**
Utilisé pour éteindre l'image momentanément. (➔ page 74)
- 14 Touche <TEST PATTERN>**
Affiche la mire de test. (➔ page 76)
- 15 Touches de l'objectif (<FOCUS>, <ZOOM>, <SHIFT>)**
Ajuste l'objectif de projection. (➔ page 67)
- 16 Touche <FUNCTION>**
Assigne une opération fréquemment utilisée à une touche de raccourci. (➔ page 76)
- 17 Touche <DEFAULT>**
Restaure le réglage par défaut du contenu du sous-menu. (➔ page 80)
- 18 Touche <ID SET>**
Spécifie le numéro ID de la télécommande dans un environnement à plusieurs projecteurs. (➔ page 33)
- 19 Touche <ID ALL>**
Sert à commander simultanément tous les projecteurs avec une télécommande unique dans un environnement à plusieurs projecteurs. (➔ page 33)
- 20 Touche <LOCK>**
Utilisé pour éviter un fonctionnement involontaire en appuyant négligemment sur les touches et pour éviter de vider les piles de la télécommande.
Le fonctionnement de chaque touche de la télécommande se désactive en glissant la touche <LOCK> vers la flèche.
- 21 Transmetteur du signal de télécommande**
- 22 Borne de télécommande filaire**
Cette borne permet de se raccorder au projecteur via un câble quand la télécommande est utilisée en tant que télécommande filaire. (➔ page 34)
- 23 Fixation pour la courroie**

Attention

- Ne faites pas tomber la télécommande.
- Évitez tout contact avec des liquides ou de l'humidité.
- N'essayez jamais de modifier ou de démonter la télécommande.
- Ne balancez pas la télécommande en la tenant par la courroie quand une courroie est fixée.
- Respectez les instructions suivantes indiquées sur l'étiquette de mise en garde située à l'arrière de la télécommande :
 - N'utilisez pas simultanément une pile usagée et une pile neuve.
 - N'utilisez pas de piles autres que du type spécifié.
 - Vérifiez que les piles sont insérées correctement.

Pour connaître les autres instructions, lisez les instructions relatives aux piles décrites dans la section « Avis important concernant la sécurité ».

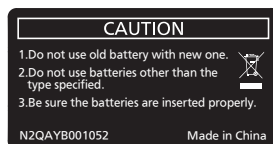

Étiquette de mise en garde située à l'arrière de la télécommande

Remarque

- Pour utiliser la télécommande en orientant directement le récepteur du signal de télécommande du projecteur, actionnez la télécommande à une distance maximale d'environ 30 m (98'5") du récepteur du signal de télécommande. La télécommande peut commander à des angles atteignant $\pm 15^\circ$ verticalement et $\pm 30^\circ$ horizontalement, mais la plage de contrôle efficace peut être réduite.
- La présence d'obstacles entre la télécommande et le récepteur du signal de télécommande peut empêcher la télécommande de fonctionner correctement.
- Le signal sera réfléchi par l'écran. Cependant, la portée d'utilisation peut être limitée par le réfléchissement de la lumière causé par le matériau de l'écran.
- Si le récepteur du signal de télécommande reçoit directement une forte lumière, comme par exemple une lumière fluorescente, la télécommande peut ne pas fonctionner correctement. Utilisez-la dans un endroit éloigné de la source lumineuse.
- Le voyant d'alimentation <ON (G)/STANDBY (R)> clignotera si le projecteur reçoit un signal de la télécommande.

Boîtier du projecteur

■ Avant

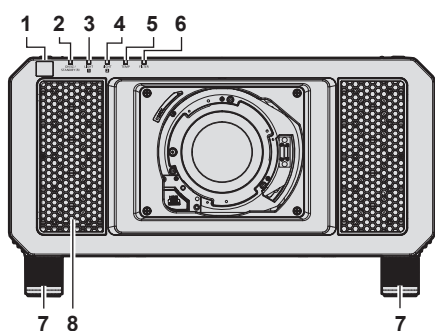

■ Coté

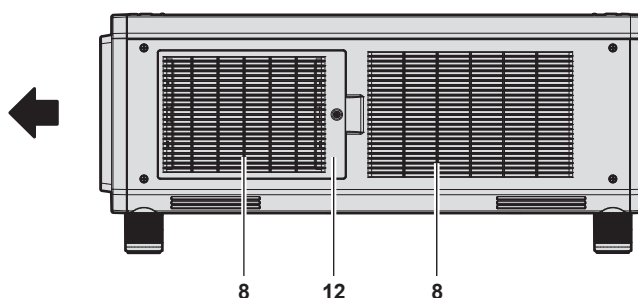

■ Arrière

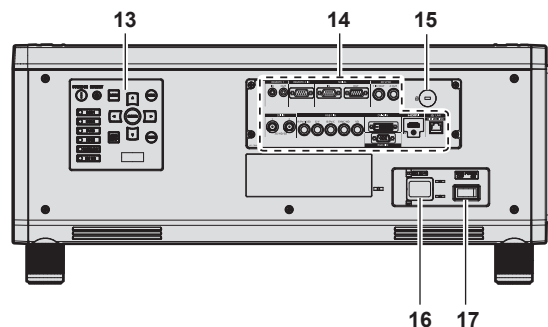
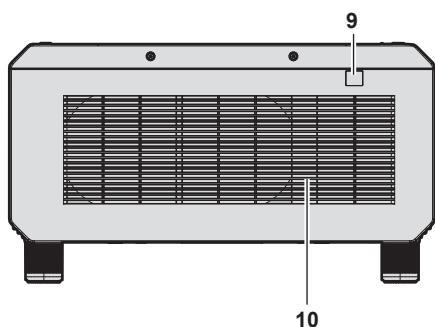

■ Dessous

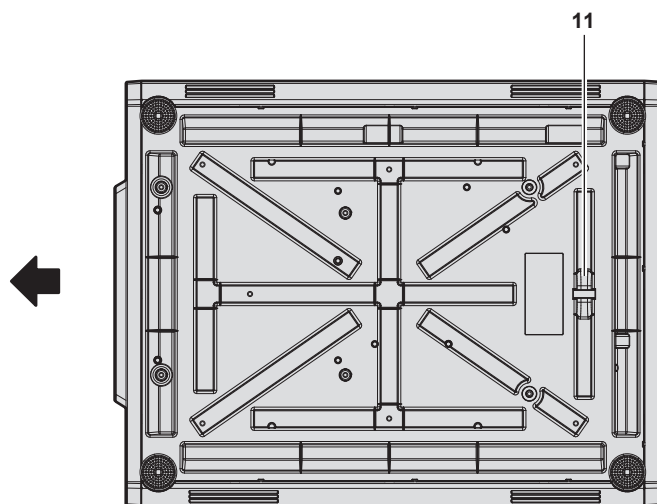

- 4 Voyant de source lumineuse <LIGHT2>**
Indique l'état de la source lumineuse 2.
- 5 Voyant de température <TEMP>**
Signale l'état de la température interne.
- 6 Voyant de filtre <FILTER>**
Signale l'état du filtre à air.
- 7 Pieds réglables**
Règle l'angle de projection.
- 8 Port d'entrée d'air**
- 9 Récepteur du signal de télécommande (arrière)**
- 10 Port d'échappement d'air**
- 11 Port pour crochet antivol**
Permet de fixer un câble de prévention antivol, etc.
- 12 Couvercle de filtre à air**
Le filtre à air est à l'intérieur.
- 13 Panneau de commande (→ page 31)**
- 14 Bornes de connexion (→ page 32)**
- 15 Fente de sécurité**
Cette fente de sécurité est compatible avec les câbles de sécurité Kensington.
- 16 Borne <AC IN>**
Branchez le cordon d'alimentation fourni.
- 17 Commutateur <MAIN POWER>**
Allume/éteint l'alimentation principale.

← : Sens de projection

- 1 Récepteur du signal de télécommande (avant)**
- 2 Voyant d'alimentation <ON (G)/STANDBY (R)>**
Signale l'état de l'alimentation.
- 3 Voyant de source lumineuse <LIGHT1>**
Indique l'état de la source lumineuse 1.

Attention

- Ne pas entraver les orifices de ventilation du projecteur (entrée et échappement).

■ Panneau de commande

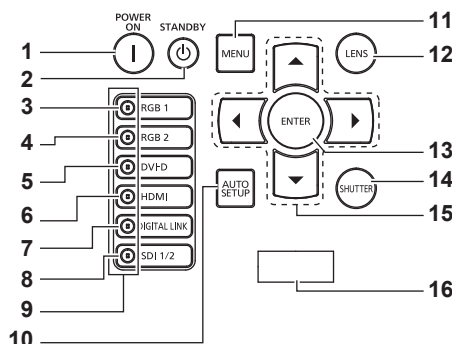

- 1 Touche de mise en marche <|>**
Règle le mode de projection du projecteur lorsque le commutateur <MAIN POWER> sur le projecteur est réglé sur <ON> et lorsque l'appareil est éteint (en mode de veille).
- 2 Touche de mise en veille <⏻>**
Règle le projecteur sur l'état dans lequel le projecteur est éteint (mode de veille) lorsque l'interrupteur <MAIN POWER> du projecteur est réglé sur <ON> et en mode de projection.
- 3 Touche <RGB1>**
Commute l'entrée sur RGB1.
- 4 Touche <RGB2>**
Commute l'entrée sur RGB2.
- 5 Touche <DVI-D>**
Commute l'entrée sur DVI-D.
- 6 Touche <HDMI>**
Commute l'entrée sur HDMI.
- 7 Touche <DIGITAL LINK>**
Commute l'entrée sur DIGITAL LINK.
- 8 Touche <SDI 1/2>**
Commute l'entrée sur SDI.
- 9 Voyant de borne de sélection d'entrée**
Voyant indiquant la borne d'entrée sélectionnée. Ce voyant s'allume lorsqu'un signal vidéo est reçu par la borne sélectionnée, et clignote quand aucun signal vidéo n'est reçu.
- 10 Touche <AUTO SETUP>**
Règle automatiquement la position d'affichage de l'image pendant la projection de l'image. [EN COURS] est affiché pendant l'ajustement automatique. (➔ page 75)
- 11 Touche <MENU>**
Affiche ou masque le menu principal. (➔ page 79)
Revient au menu précédent lorsqu'un sous-menu s'affiche. Si vous maintenez enfoncée la touche <MENU> du panneau de commande pendant au moins trois secondes alors que le menu à l'écran est éteint (masqué), ce dernier s'allume.
- 12 Touche <LENS>**
Règle la mise au point, le zoom et le déplacement (position) de l'objectif.
- 13 Touche <ENTER>**
Détermine et lance un élément depuis l'écran du menu.
- 14 Touche <SHUTTER>**
Utilisé pour éteindre l'image momentanément. (➔ page 74)
- 15 Touches ▲▼◀▶**
Sert à sélectionner les éléments depuis l'écran du menu, à changer les réglages et à ajuster les niveaux.
Sert également à saisir un mot de passe dans [SÉCURITÉ] ou à saisir des caractères.
- 16 Affichage d'auto-diagnostic**
Affiche automatiquement la valeur de la tension d'alimentation de l'entrée et les détails des erreurs ou avertissements quand ils se produisent.
(➔ pages 77, 200)

■ Bornes de connexion

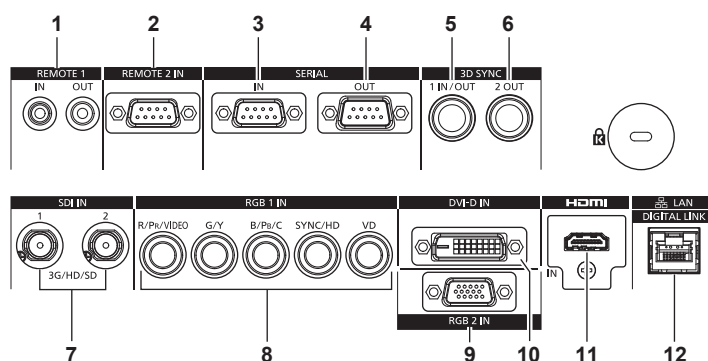

1 Borne <REMOTE 1 IN>/Borne <REMOTE 1 OUT>

Ces bornes permettent de connecter la télécommande pour une commande en série dans un environnement à plusieurs projecteurs.

2 Borne <REMOTE 2 IN>

Cette borne permet de commander le projecteur à distance à l'aide du circuit de commande externe.

3 Borne <SERIAL IN>

Cette borne compatible avec le RS-232C permet de commander le projecteur de l'extérieur en connectant un ordinateur.

4 Borne <SERIAL OUT>

Cette borne permet d'émettre le signal connecté à la borne <SERIAL IN>.

5 Borne <3D SYNC 1 IN/OUT>

Cette borne est utilisée pour brancher plusieurs projecteurs lors de l'équilibrage du contraste en tant qu'écran combiné ou d'une synchronisation des effets avec la fonction d'obturateur comprenant le fondu en ouverture/fondu en fermeture avec un système utilisant plusieurs projecteurs.

Cette borne est également utilisée pour entrer ou sortir des signaux de contrôle lorsque le projecteur est utilisé en système 3D.

6 Borne <3D SYNC 2 OUT>

Cette borne est utilisée pour brancher plusieurs projecteurs lors de l'équilibrage du contraste en tant qu'écran combiné ou d'une synchronisation des effets avec la fonction d'obturateur comprenant le fondu en ouverture/fondu en fermeture avec un système utilisant plusieurs projecteurs.

Cette borne est également utilisée pour sortir des signaux de contrôle lorsque le projecteur est utilisé en système 3D.

7 Borne <SDI IN 1>/borne <SDI IN 2>

Ces bornes permettent de recevoir des signaux SDI.

8 Bornes <RGB 1 IN> (<R/P_R/VIDEO>, <G/Y>, <B/P_B/C>, <SYNC/HD>, <VD>)

Ces bornes permettent d'entrer des signaux RGB, YC_BC_R/YP_BP_R, Y/C ou des signaux vidéo.

9 Borne <RGB 2 IN>

Cette borne permet d'entrer des signaux RGB ou des signaux YC_BC_R/YP_BP_R.

10 Borne <DVI-D IN>

Cette borne permet d'entrer des signaux DVI-D.

11 Borne <HDMI IN>

Cette borne permet d'entrer des signaux HDMI.

12 Borne <DIGITAL LINK/LAN>

Cette borne réseau local permet de se connecter au réseau. Elle sert également au raccordement d'un périphérique de transmission de signal vidéo via la borne réseau local.

Attention

- Lorsqu'un câble réseau local est directement connecté au projecteur, la connexion réseau doit être effectuée à l'intérieur.

Préparation de la télécommande

Insérer et retirer les piles

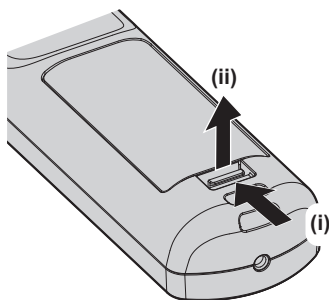

Fig. 1

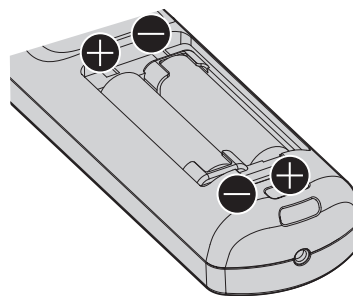

Fig. 2

- 1) Ouvrez le couvercle. (Fig. 1)
- 2) Insérez les piles et fermez le couvercle (insérez d'abord le côté \ominus). (Fig. 2)
 - Lorsque vous retirez les piles, suivez les étapes dans l'ordre inverse.

En cas d'utilisation de plusieurs projecteurs

Si vous utilisez plusieurs projecteurs, vous pouvez tous les faire fonctionner simultanément ou faire fonctionner chaque projecteur individuellement en utilisant une seule télécommande, dès lors qu'un numéro ID unique est affecté à chaque projecteur.

Si vous utilisez les projecteurs en définissant les numéros ID, définissez le numéro ID du boîtier du projecteur après que les réglages initiaux ont été effectués. Puis, réglez le numéro ID de la télécommande. Pour les réglages initiaux, reportez-vous à la section « Lorsque l'écran de réglage initial est affiché » (➔ page 59).

Le numéro ID défini par défaut en usine du projecteur (boîtier du projecteur et télécommande) est réglé sur [TOUT], vous pouvez ainsi l'utiliser tel quel. Réglez les numéros ID du boîtier du projecteur et de la télécommande comme il convient.

Pour voir des informations détaillées sur le réglage du numéro ID de la télécommande, reportez-vous à la section « Réglage du numéro ID de la télécommande » (➔ page 77).

Remarque

- Réglez le numéro ID du corps du projecteur depuis le menu [RÉGLAGE PROJECTEUR] → [NUMÉRO DU PROJECTEUR].

Raccordement de la télécommande au projecteur avec un câble

Lorsque vous utilisez plusieurs projecteurs avec une seule télécommande, utilisez les câbles de mini prise stéréo M3 du commerce pour le raccordement aux bornes <REMOTE 1 IN>/<REMOTE 1 OUT> des projecteurs. La télécommande est opérationnelle même à des endroits où un obstacle est sur la trajectoire de la lumière ou avec des appareils susceptibles de produire de la lumière.

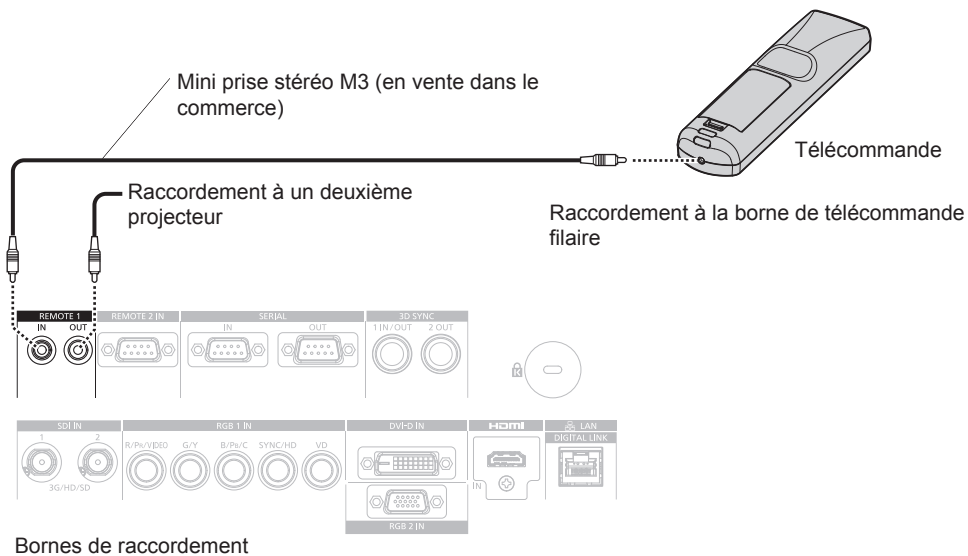

Attention

- Utilisez un câble de 15 m (49'3") ou moins, avec 2 noyaux de blindage. La télécommande peut ne pas fonctionner si la longueur du câble excède 15 m (49'3") ou si le blindage du câble est insuffisant.

Chapitre 2 Mise en route

Ce chapitre décrit la marche à suivre avant d'utiliser le projecteur, par exemple l'installation et les branchements.

Installation

Mode d'installation

Les modes d'installation du projecteur sont les suivantes. Réglez le menu [RÉGLAGE PROJECTEUR] → [MÉTHODE DE PROJECTION] (➔ page 131) selon le mode d'installation.

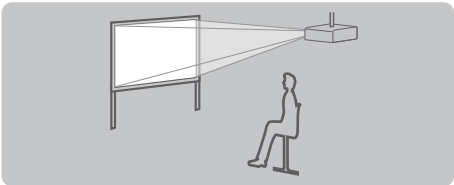
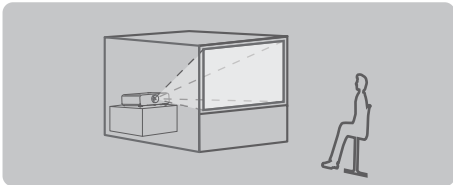
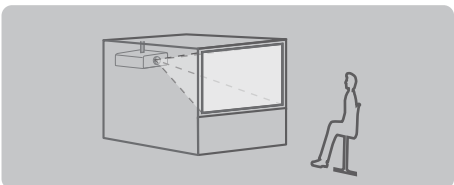
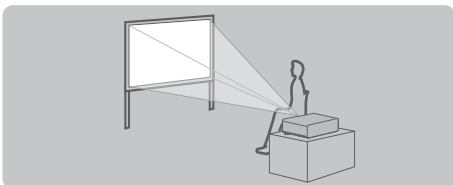
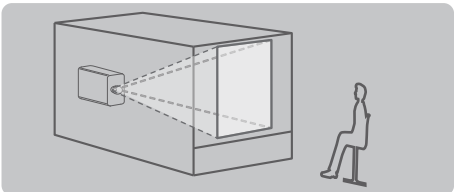
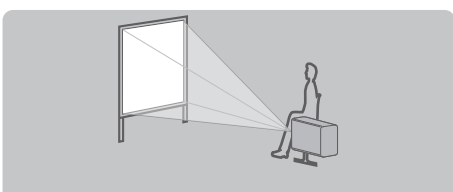
Fixation au plafond et projection vers l'avant 		Installation sur un bureau/sur le sol et projection par l'arrière (Utilisation de l'écran transparent) 	
Élément de menu	Valeur de réglage	Élément de menu	Valeur de réglage
[MÉTHODE DE PROJECTION]	[FAÇADE/PLA.]	[MÉTHODE DE PROJECTION]	[ARRIÈRE/SOL]
Fixation au plafond et projection par l'arrière (Utilisation de l'écran transparent) 		Installation sur un bureau/sur le sol et projection vers l'avant 	
Élément de menu	Valeur de réglage	Élément de menu	Valeur de réglage
[MÉTHODE DE PROJECTION]	[ARRIÈRE/PLA.]	[MÉTHODE DE PROJECTION]	[FAÇADE/SOL]
Configuration en portrait et projection de l'arrière (Utilisation de l'écran transparent) 		Configuration en portrait et projection vers l'avant 	
Élément de menu	Valeur de réglage	Élément de menu	Valeur de réglage
[MÉTHODE DE PROJECTION]	[ARRIÈRE/SOL]	[MÉTHODE DE PROJECTION]	[FAÇADE/SOL]

Remarque

- Dans la configuration en portrait, le menu à l'écran s'affiche dans le sens de la longueur.
 Pour afficher le menu à l'écran en mode portrait, allez dans le menu [OPTION D'AFFICHAGE] → [MENU A L'ÉCRAN] (➔ page 123) et modifiez le réglage [ROTATION OSD].

Pièces pour la fixation au plafond (optionnelles)

Le projecteur peut être installé au plafond en combinant le Support de montage au plafond optionnel (N° de modèle : ET-PKD520H (pour plafond élevé), ET-PKD520S (pour plafond bas)) et le Support de montage au plafond (N° de modèle : ET-PKD520B (Support d'installation du projecteur)).

- Assurez-vous d'utiliser le Support de montage au plafond spécifié pour ce projecteur.
- Pour installer et configurer le projecteur, consultez les Instructions de montage fournies avec le Support de montage au plafond.

Deux projecteurs peuvent être empilés et utilisés simultanément à l'aide du Cadre optionnel (N° de modèle : ET-PFD510).

Attention

- Pour assurer la performance et la sécurité du projecteur, l'installation du Support de montage au plafond doit être effectuée par votre revendeur ou par un technicien qualifié.

Distance de projection et de l'image projetée

Pour installer le projecteur, reportez-vous à la distance de projection et à la taille de l'image projetée. Vous pouvez régler la taille et la position de l'image en fonction de la taille et de la position de l'écran. Lorsque l'Objectif à focale fixe (N° de modèle : ET-D75LE90) est fixé, la relation de projection entre l'écran et le projecteur diffère de celle des autres objectifs. Reportez-vous à la section « Pour l'Objectif à focale fixe (N° de modèle : ET-D75LE90) » (➔ page 38) pour plus de détails.

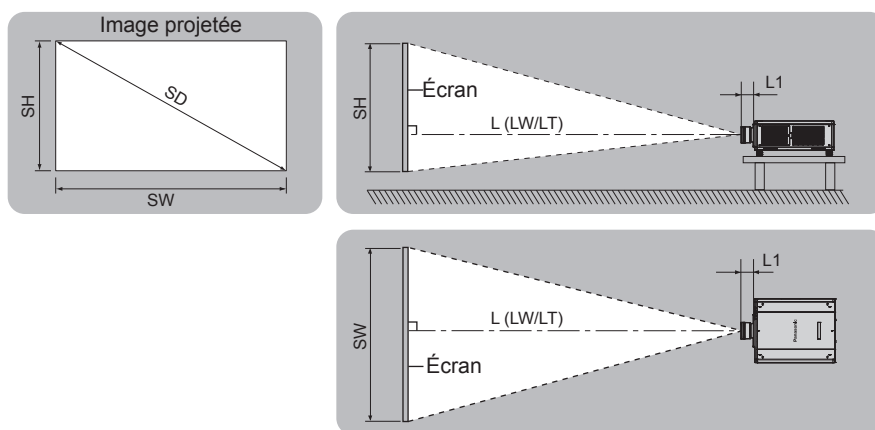

(Unité : m)

L (LW/LT)*1	Distance de projection
L1	Dimension de la partie saillante de l'objectif
SH	Hauteur de l'image projetée
SW	Largeur de l'image projetée
SD	Taille de l'image projetée

*1 LW : distance de projection minimale lorsque vous utilisez l'Objectif zoom
 LT : distance de projection maximale lorsque vous utilisez l'Objectif zoom

(Unité : m)

N° de modèle de l'objectif de projection	Dimension pour L1 (valeur approximative)
ET-D75LE6	0,212
ET-D75LE8	0,262
ET-D75LE10	0,125
ET-D75LE20	0,121
ET-D75LE30	0,121
ET-D75LE40	0,124
ET-D75LE50	0,203

■ Pour l'Objectif à focale fixe (N° de modèle : ET-D75LE90)

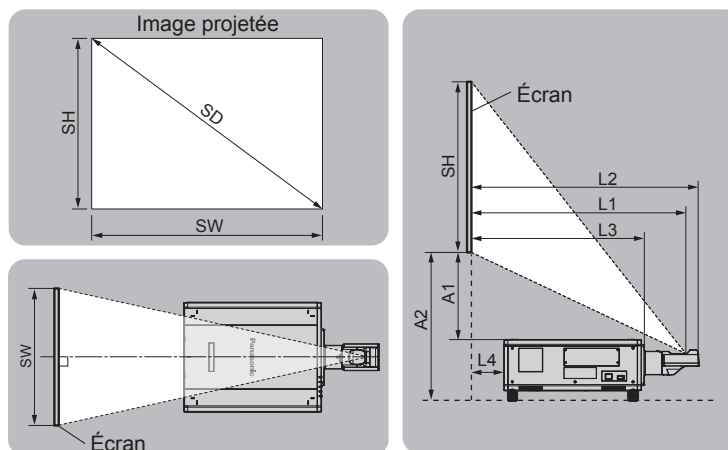

(Unité : m)

SH	Hauteur de l'image projetée
SW	Largeur de l'image projetée
SD	Taille de l'image projetée
L1	Distance de projection (de l'écran à la surface réfléchissante de miroir*1)
L2	Distance entre le projecteur et l'écran (de l'écran à l'extrémité de l'objectif)
L3	Distance entre le projecteur et l'écran (de l'écran à la surface frontale du projecteur)
L4	Distance entre le projecteur et l'écran (de l'écran à la surface arrière du projecteur)
A1	Distance entre le projecteur et l'écran (du bord inférieur de l'écran à la partie supérieure du projecteur)
A2	Distance entre le projecteur et l'écran (du bord inférieur de l'écran à la partie inférieure du projecteur)

*1 La surface réfléchissante du miroir est invisible de l'extérieur parce qu'elle est située à l'intérieur de l'Objectif à focale fixe.

(Unité : m)

Distance entre le projecteur et l'écran	Formule
L2	$= L1^{*1} + 0,029$
L3	$= L1^{*1} - 0,277$
L4	$= L1^{*1} - 1,002$
A2	$= A1^{*1} + 0,324$

*1 Pour plus de détails sur les valeurs de calcul, reportez-vous à la section « Formule de calcul de la distance de projection par rapport à l'objectif de projection » (➔ page 46).

Attention

- Avant l'installation, lisez les « Précautions d'emploi » (➔ page 20)
Plus précisément, lorsque l'Objectif à focale fixe (N° de modèle : ET-D75LE90) est utilisé, installez le projecteur de sorte que son plan arrière soit parallèle à l'écran, pour rendre l'image projetée rectangulaire.
La distorsion trapézoïdale verticale dans la plage modérée peut être corrigée avec le menu [POSITION] → [GÉOMÉTRIE] → [CORRECTION DE TRAPÈZE] → [TRAPÈZE VERTICAL] (➔ page 97) même après l'installation du projecteur. Pour connaître la plage corrigible, reportez-vous à la section « Plage de projection [GÉOMÉTRIE] » (➔ page 39).
- Ne pas utiliser le projecteur et un laser de forte puissance dans la même pièce. Les puces DLP peuvent être endommagées si un faisceau laser rencontre la surface de l'objectif de projection.
- La dimension L4 n'est pas la distance entre l'arrière du boîtier du projecteur et le mur, mais la distance entre l'arrière du boîtier du projecteur et la surface de l'écran. Installez le projecteur avec 500 mm (19-11/16") ou plus d'espace entre l'arrière du boîtier du projecteur et le mur ou n'importe quel objet de sorte que la ventilation ne soit pas obstruée.
Pour installer le projecteur dans un espace confiné, fournissez la climatisation ou la ventilation séparément. La chaleur de l'échappement peut s'accumuler si l'aération n'est pas suffisante, ce qui déclenche le circuit de protection du projecteur.

Plage de projection [GÉOMÉTRIE]

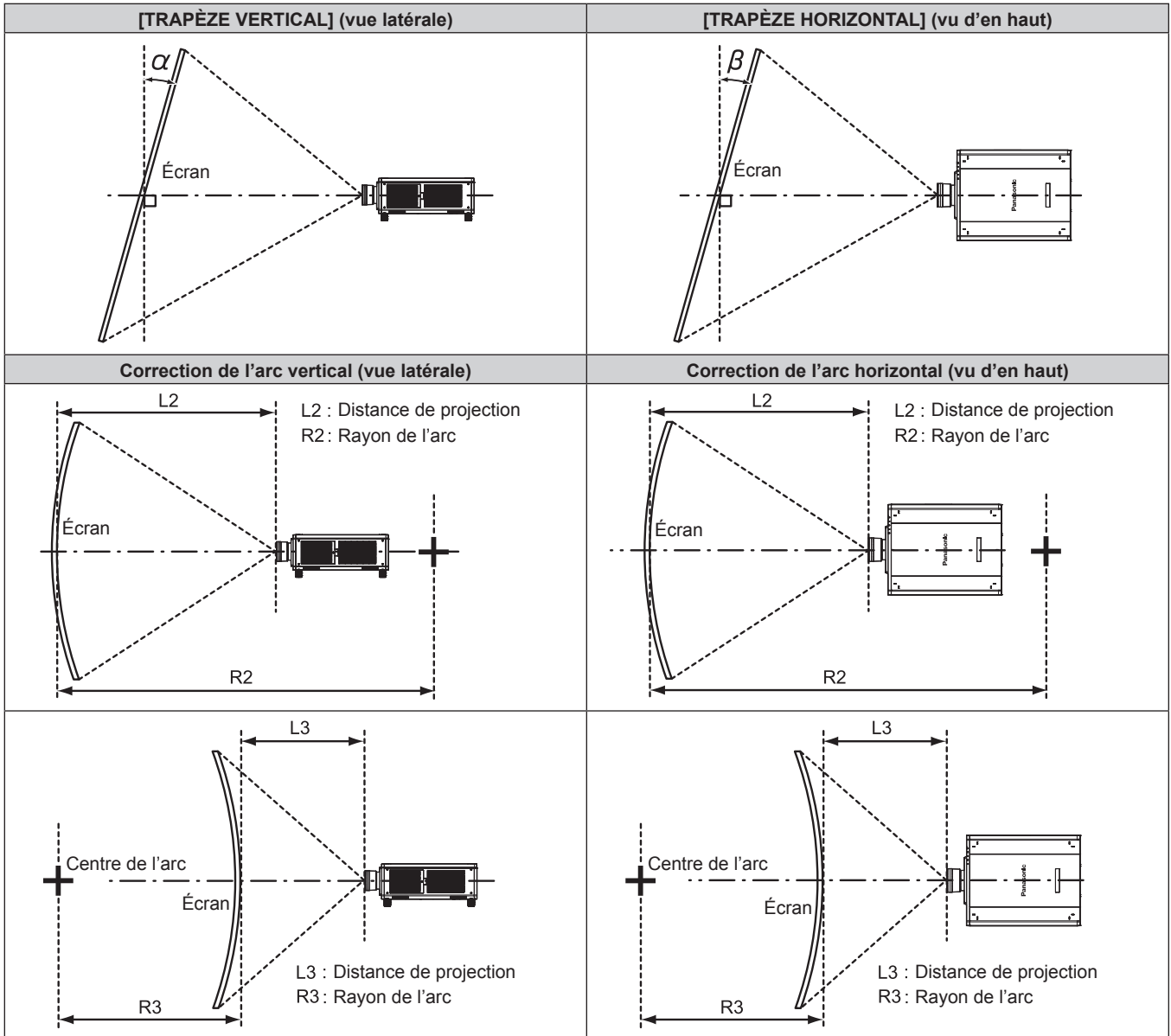

État standard

N° de modèle de l'objectif de projection	Seul le paramètre [CORRECTION DE TRAPÈZE] est utilisé		[CORRECTION DE TRAPÈZE] et [COURBE] utilisés ensemble				Seul le paramètre [COURBE] est utilisé	
	Angle de correction trapézoïdale verticale α (°)	Angle de correction trapézoïdale horizontale β (°)	Angle de correction trapézoïdale verticale α (°)	Angle de correction trapézoïdale horizontale β (°)	Valeur mini. de R2/L2	Valeur mini. de R3/L3	Valeur mini. de R2/L2	Valeur mini. de R3/L3
ET-D75LE6	±28	±15	±10	±10	1,6	3,9	0,9	2,3
ET-D75LE8	±40	±15	±20	±15	0,2	0,4	0,2	0,3
ET-D75LE10	±40	±15	±20	±15	1,1	2,6	0,6	1,5
ET-D75LE20	±40	±15	±20	±15	0,9	1,7	0,5	1,0
ET-D75LE30	±40	±15	±20	±15	0,6	1,2	0,4	0,7
ET-D75LE40	±40	±15	±20	±15	0,4	0,7	0,2	0,4
ET-D75LE50	±22	±15	±8	±8	2,0	4,9	1,2	2,9
ET-D75LE90 ^{*1}	+5 / -0	0	—	—	—	—	—	—

*1 Seul l'angle de correction verticale trapézoïdale peut être corrigé dans la direction dans laquelle le boîtier du projecteur s'éloigne de l'écran.

Lors de l'utilisation du Kit de mise à niveau optionnel (N° de modèle : ET-UK20)

N° de modèle de l'objectif de projection	Seul le paramètre [CORRECTION DE TRAPÈZE] est utilisé ^{*1}		[CORRECTION DE TRAPÈZE] et [COURBE] sont utilisés ensemble				Seul le paramètre [COURBE] est utilisé	
	Angle de correction trapézoïdale verticale α (°)	Angle de correction trapézoïdale horizontale β (°)	Angle de correction trapézoïdale verticale α (°)	Angle de correction trapézoïdale horizontale β (°)	Valeur mini. de R2/L2	Valeur mini. de R3/L3	Valeur mini. de R2/L2	Valeur mini. de R3/L3
ET-D75LE6	±28	±15	±10	±10	1,2	3,0	0,7	1,7
ET-D75LE8	±45	±40	±20	±15	0,2	0,3	0,1	0,2
ET-D75LE10	±40	±40	±20	±15	0,9	2,0	0,5	1,1
ET-D75LE20	±40	±40	±20	±15	0,7	1,3	0,4	0,7
ET-D75LE30	±45	±40	±20	±15	0,5	0,9	0,3	0,5
ET-D75LE40	±45	±40	±20	±15	0,3	0,5	0,2	0,3
ET-D75LE50	±22	±15	±8	±8	1,5	3,7	0,9	2,2
ET-D75LE90 ^{*2}	+5 / -0	0	—	—	—	—	—	—

*1 Lorsque [TRAPÈZE VERTICAL] et [TRAPÈZE HORIZONTAL] sont utilisés simultanément, la correction ne peut pas être faite si elle dépasse un angle total de 55°.

*2 Seul l'angle de correction verticale trapézoïdale peut être corrigé dans la direction dans laquelle le boîtier du projecteur s'éloigne de l'écran.

Remarque

- Lorsque [GÉOMÉTRIE] est utilisé, la mise au point de la totalité de l'écran peut être perdue si la correction augmente.
- Faire prendre à l'écran incurvé une forme circulaire avec une partie d'un cercle parfait retiré.
- La plage de réglage des éléments [GÉOMÉTRIE] pourrait ne pas correspondre à la plage de projection énumérée selon l'objectif de projection. Utilisez ce projecteur dans la plage de projection, sans quoi la correction risque de ne pas fonctionner.

Distance de projection de chaque objectif de projection

Une erreur de $\pm 5\%$ dans des distances de projection énumérées peut se produire.

Lorsque [GÉOMÉTRIE] est utilisé, la distance est corrigée pour devenir inférieure à la taille d'image spécifiée.

Pour PT-RZ12K

■ Lorsque le rapport d'aspect de l'image est 16:10

(Unité : m)

Type d'objectif			Objectif zoom											
N° de modèle de l'objectif de projection			ET-D75LE6		ET-D75LE10		ET-D75LE20		ET-D75LE30		ET-D75LE40		ET-D75LE8	
Rapport de la distance de projection ^{*1}			0,9-1,1:1		1,3-1,7:1		1,7-2,4:1		2,4-4,7:1		4,6-7,4:1		7,3-13,8:1	
Taille de l'image projetée			Distance de projection (L)											
Diagonale (SD)	Hauteur (SH)	Largeur (SW)	Mini. (LW)	Maxi. (LT)	Mini. (LW)	Maxi. (LT)	Mini. (LW)	Maxi. (LT)	Mini. (LW)	Maxi. (LT)	Mini. (LW)	Maxi. (LT)	Mini. (LW)	Maxi. (LT)
1,78 (70")	0,942	1,508	1,35	1,62	1,90	2,46	2,46	3,58	3,56	6,94	6,87	11,04	10,78	20,56
2,03 (80")	1,077	1,723	1,55	1,86	2,19	2,83	2,82	4,11	4,08	7,96	7,88	12,65	12,37	23,55
2,29 (90")	1,212	1,939	1,76	2,10	2,47	3,20	3,19	4,64	4,61	8,98	8,88	14,25	13,97	26,54
2,54 (100")	1,346	2,154	1,96	2,34	2,76	3,56	3,55	5,17	5,13	9,99	9,88	15,85	15,57	29,53
3,05 (120")	1,615	2,585	2,36	2,82	3,32	4,30	4,28	6,22	6,18	12,03	11,89	19,05	18,76	35,50
3,81 (150")	2,019	3,231	2,96	3,55	4,18	5,40	5,37	7,81	7,75	15,08	14,90	23,85	23,54	44,47
5,08 (200")	2,692	4,308	3,97	4,75	5,60	7,24	7,19	10,45	10,38	20,16	19,92	31,86	31,52	59,41
6,35 (250")	3,365	5,385	4,98	5,96	7,02	9,07	9,00	13,09	13,00	25,25	24,95	39,86	39,49	74,36
7,62 (300")	4,039	6,462	5,99	7,17	8,44	10,91	10,82	15,73	15,62	30,34	29,97	47,87	47,47	89,30
8,89 (350")	4,712	7,539	6,99	8,37	9,86	12,74	12,64	18,37	18,24	35,42	34,99	55,87	55,44	104,24
10,16 (400")	5,385	8,616	8,00	9,58	11,28	14,58	14,46	21,01	20,86	40,51	40,01	63,87	63,42	119,19
12,70 (500")	6,731	10,770	10,01	11,99	14,12	18,25	18,09	26,29	26,11	50,68	50,05	79,88	79,37	149,08
15,24 (600")	8,077	12,923	12,03	14,40	16,96	21,92	21,73	31,58	31,35	60,85	60,09	95,89	95,32	178,96
17,78 (700")	9,423	15,077	14,04	16,82	19,80	25,60	25,36	36,86	36,60	71,02	70,13	111,90	111,27	—
20,32 (800")	10,770	17,231	16,06	19,23	22,64	29,27	29,00	42,14	41,84	81,19	80,17	127,91	127,23	—
22,86 (900")	12,116	19,385	18,07	21,64	25,48	32,94	32,63	47,42	47,09	91,36	90,21	143,92	143,18	—
25,40 (1000")	13,462	21,539	20,08	24,06	28,33	36,61	36,27	52,70	52,33	101,53	100,25	159,93	159,13	—

Type d'objectif			Objectif à focale fixe			
N° de modèle de l'objectif de projection			ET-D75LE90 ^{*2}			ET-D75LE50
Rapport de la distance de projection ^{*1}			0,36:1			0,7:1
Taille de l'image projetée			Distance de projection (L1)	Distance entre le projecteur et l'écran		Distance de projection (L)
Diagonale (SD)	Hauteur (SH)	Largeur (SW)		(L4)	(A1)	
1,78 (70")	0,942	1,508	—	—	—	1,01
2,03 (80")	1,077	1,723	—	—	—	1,16
2,29 (90")	1,212	1,939	—	—	—	1,32
2,54 (100")	1,346	2,154	—	—	—	1,47
3,05 (120")	1,615	2,585	0,94	-0,06	0,24 - 0,33	1,78
3,81 (150")	2,019	3,231	1,18	0,17	0,33 - 0,44	2,24
5,08 (200")	2,692	4,308	1,56	0,56	0,49 - 0,63	3,01
6,35 (250")	3,365	5,385	1,95	0,94	0,64 - 0,82	3,78
7,62 (300")	4,039	6,462	2,33	1,33	0,80 - 1,01	4,56
8,89 (350")	4,712	7,539	2,72	1,71	0,95 - 1,21	5,33
10,16 (400")	5,385	8,616	3,10	2,10	1,11 - 1,40	6,10
12,70 (500")	6,731	10,770	3,87	2,87	1,41 - 1,78	7,64
15,24 (600")	8,077	12,923	4,64	3,64	1,72 - 2,16	9,18
17,78 (700")	9,423	15,077	—	—	—	10,72
20,32 (800")	10,770	17,231	—	—	—	12,27
22,86 (900")	12,116	19,385	—	—	—	13,81
25,40 (1000")	13,462	21,539	—	—	—	15,35

*1 Le rapport de projection est basé sur la valeur en cours de projection avec une taille de l'image projetée de 3,81 m (150").

*2 Lorsque l'Objectif à focale fixe (N° de modèle : ET-D75LE90) est fixé, la relation de projection entre l'écran et le projecteur diffère de celle des autres objectifs. Reportez-vous à la section « Pour l'Objectif à focale fixe (N° de modèle : ET-D75LE90) » (► page 38) pour plus de détails.

■ Lorsque le rapport d'aspect de l'image est 16:9

(Unité : m)

Type d'objectif			Objectif zoom											
N° de modèle de l'objectif de projection			ET-D75LE6		ET-D75LE10		ET-D75LE20		ET-D75LE30		ET-D75LE40		ET-D75LE8	
Rapport de la distance de projection ^{*1}			0,9-1,1:1		1,3-1,7:1		1,7-2,4:1		2,4-4,7:1		4,6-7,4:1		7,3-13,8:1	
Taille de l'image projetée			Distance de projection (L)											
Diagonale (SD)	Hauteur (SH)	Largeur (SW)	Mini. (LW)	Maxi. (LT)	Mini. (LW)	Maxi. (LT)	Mini. (LW)	Maxi. (LT)	Mini. (LW)	Maxi. (LT)	Mini. (LW)	Maxi. (LT)	Mini. (LW)	Maxi. (LT)
1,78 (70")	0,872	1,550	1,39	1,66	1,96	2,53	2,53	3,68	3,66	7,14	7,07	11,36	11,09	21,14
2,03 (80")	0,996	1,771	1,60	1,91	2,25	2,91	2,91	4,23	4,20	8,19	8,10	13,00	12,73	24,21
2,29 (90")	1,121	1,992	1,81	2,16	2,54	3,29	3,28	4,77	4,74	9,23	9,13	14,65	14,37	27,29
2,54 (100")	1,245	2,214	2,01	2,41	2,83	3,67	3,65	5,31	5,28	10,28	10,16	16,29	16,01	30,36
3,05 (120")	1,494	2,657	2,43	2,90	3,42	4,42	4,40	6,40	6,35	12,37	12,23	19,58	19,29	36,50
3,81 (150")	1,868	3,321	3,05	3,65	4,29	5,55	5,52	8,03	7,97	15,50	15,32	24,52	24,21	45,72
5,08 (200")	2,491	4,428	4,08	4,89	5,75	7,44	7,39	10,74	10,67	20,73	20,48	32,75	32,40	61,08
6,35 (250")	3,113	5,535	5,12	6,13	7,21	9,33	9,26	13,46	13,36	25,96	25,64	40,97	40,60	76,44
7,62 (300")	3,736	6,641	6,15	7,37	8,67	11,21	11,13	16,17	16,06	31,18	30,80	49,20	48,80	91,79
8,89 (350")	4,358	7,748	7,19	8,61	10,13	13,10	12,99	18,88	18,75	36,41	35,96	57,43	57,00	107,15
10,16 (400")	4,981	8,855	8,22	9,85	11,59	14,99	14,86	21,60	21,45	41,64	41,12	65,65	65,19	122,51
12,70 (500")	6,226	11,069	10,29	12,33	14,51	18,76	18,60	27,03	26,84	52,09	51,44	82,11	81,59	153,23
15,24 (600")	7,472	13,283	12,36	14,81	17,44	22,54	22,33	32,46	32,23	62,54	61,76	98,56	97,98	183,95
17,78 (700")	8,717	15,497	14,43	17,29	20,36	26,31	26,07	37,89	37,62	73,00	72,08	115,02	114,38	—
20,32 (800")	9,962	17,710	16,50	19,77	23,28	30,09	29,81	43,31	43,01	83,45	82,41	131,47	130,77	—
22,86 (900")	11,207	19,924	18,57	22,25	26,20	33,86	33,54	48,74	48,40	93,90	92,73	147,92	147,17	—
25,40 (1000")	12,453	22,138	20,64	24,73	29,12	37,63	37,28	54,17	53,79	104,36	103,05	164,38	163,56	—

Type d'objectif			Objectif à focale fixe			
N° de modèle de l'objectif de projection			ET-D75LE90 ^{*2}			ET-D75LE50
Rapport de la distance de projection ^{*1}			0,36:1			0,7:1
Taille de l'image projetée			Distance de projection (L1)	Distance entre le projecteur et l'écran		Distance de projection (L)
Diagonale (SD)	Hauteur (SH)	Largeur (SW)		(L4)	(A1)	
1,78 (70")	0,872	1,550	—	—	—	1,04
2,03 (80")	0,996	1,771	—	—	—	1,20
2,29 (90")	1,121	1,992	—	—	—	1,36
2,54 (100")	1,245	2,214	—	—	—	1,51
3,05 (120")	1,494	2,657	0,97	-0,03	0,21 - 0,29	1,83
3,81 (150")	1,868	3,321	1,21	0,20	0,30 - 0,40	2,31
5,08 (200")	2,491	4,428	1,60	0,60	0,44 - 0,58	3,10
6,35 (250")	3,113	5,535	2,00	1,00	0,58 - 0,75	3,89
7,62 (300")	3,736	6,641	2,39	1,39	0,73 - 0,93	4,68
8,89 (350")	4,358	7,748	2,79	1,79	0,87 - 1,11	5,48
10,16 (400")	4,981	8,855	3,19	2,18	1,01 - 1,28	6,27
12,70 (500")	6,226	11,069	3,98	2,97	1,30 - 1,63	7,85
15,24 (600")	7,472	13,283	4,77	3,77	1,58 - 1,99	9,44
17,78 (700")	8,717	15,497	—	—	—	11,02
20,32 (800")	9,962	17,710	—	—	—	12,61
22,86 (900")	11,207	19,924	—	—	—	14,19
25,40 (1000")	12,453	22,138	—	—	—	15,78

*1 Le rapport de projection est basé sur la valeur en cours de projection avec une taille de l'image projetée de 3,81 m (150").

*2 Lorsque l'Objectif à focale fixe (N° de modèle : ET-D75LE90) est fixé, la relation de projection entre l'écran et le projecteur diffère de celle des autres objectifs. Reportez-vous à la section « Pour l'Objectif à focale fixe (N° de modèle : ET-D75LE90) » (► page 38) pour plus de détails.

■ Lorsque le rapport d'aspect de l'image est 4:3

(Unité : m)

Type d'objectif			Objectif zoom											
N° de modèle de l'objectif de projection			ET-D75LE6		ET-D75LE10		ET-D75LE20		ET-D75LE30		ET-D75LE40		ET-D75LE8	
Rapport de la distance de projection ^{*1}			1,1-1,3:1		1,6-2,0:1		2,0-2,9:1		2,9-5,6:1		5,5-8,9:1		8,8-16,5:1	
Taille de l'image projetée			Distance de projection (L)											
Diagonale (SD)	Hauteur (SH)	Largeur (SW)	Mini.		Mini.		Mini.		Mini.		Mini.		Mini.	
			(LW)	(LT)	(LW)	(LT)	(LW)	(LT)	(LW)	(LT)	(LW)	(LT)	(LW)	(LT)
1,78 (70")	1,067	1,422	1,54	1,84	2,17	2,80	2,80	4,07	4,04	7,88	7,80	12,52	12,25	23,32
2,03 (80")	1,219	1,626	1,77	2,11	2,49	3,22	3,21	4,67	4,64	9,03	8,94	14,34	14,06	26,71
2,29 (90")	1,372	1,829	2,00	2,38	2,81	3,63	3,62	5,27	5,23	10,19	10,07	16,15	15,87	30,09
2,54 (100")	1,524	2,032	2,22	2,66	3,13	4,05	4,03	5,86	5,82	11,34	11,21	17,96	17,67	33,47
3,05 (120")	1,829	2,438	2,68	3,20	3,77	4,88	4,86	7,06	7,01	13,64	13,48	21,59	21,28	40,24
3,81 (150")	2,286	3,048	3,36	4,02	4,74	6,13	6,09	8,85	8,79	17,09	16,89	27,02	26,70	50,39
5,08 (200")	3,048	4,064	4,50	5,39	6,35	8,21	8,15	11,84	11,76	22,85	22,58	36,09	35,73	67,31
6,35 (250")	3,810	5,080	5,64	6,76	7,96	10,28	10,20	14,83	14,73	28,61	28,26	45,15	44,76	84,23
7,62 (300")	4,572	6,096	6,78	8,12	9,56	12,36	12,26	17,82	17,70	34,36	33,94	54,21	53,79	101,14
8,89 (350")	5,334	7,112	7,92	9,49	11,17	14,44	14,32	20,81	20,67	40,12	39,63	63,27	62,82	118,06
10,16 (400")	6,096	8,128	9,06	10,85	12,78	16,52	16,38	23,80	23,63	45,88	45,31	72,33	71,85	134,98
12,70 (500")	7,620	10,160	11,34	13,58	16,00	20,68	20,49	29,78	29,57	57,39	56,68	90,45	89,91	168,81
15,24 (600")	9,144	12,192	13,62	16,32	19,21	24,83	24,61	35,76	35,51	68,91	68,05	108,58	107,96	202,65
17,78 (700")	10,668	14,224	15,90	19,05	22,43	28,99	28,72	41,74	41,45	80,42	79,41	126,70	126,02	—
20,32 (800")	12,192	16,256	18,18	21,78	25,65	33,15	32,84	47,72	47,38	91,93	90,78	144,82	144,08	—
22,86 (900")	13,716	18,288	20,46	24,51	28,86	37,31	36,95	53,70	53,32	103,45	102,15	162,95	162,14	—
25,40 (1000")	15,240	20,320	22,74	27,24	32,08	41,46	41,07	59,68	59,26	114,96	113,52	181,07	180,20	—

Type d'objectif			Objectif à focale fixe			
N° de modèle de l'objectif de projection			ET-D75LE90 ^{*2}			ET-D75LE50
Rapport de la distance de projection ^{*1}			0,44:1			0,8:1
Taille de l'image projetée			Distance de projection (L1)	Distance entre le projecteur et l'écran		Distance de projection (L)
Diagonale (SD)	Hauteur (SH)	Largeur (SW)		(L4)	(A1)	
1,78 (70")	1,067	1,422	—	—	—	1,15
2,03 (80")	1,219	1,626	—	—	—	1,33
2,29 (90")	1,372	1,829	—	—	—	1,50
2,54 (100")	1,524	2,032	—	—	—	1,67
3,05 (120")	1,829	2,438	1,07	0,06	0,29 - 0,39	2,02
3,81 (150")	2,286	3,048	1,33	0,33	0,40 - 0,52	2,55
5,08 (200")	3,048	4,064	1,76	0,76	0,57 - 0,73	3,42
6,35 (250")	3,810	5,080	2,20	1,20	0,74 - 0,95	4,29
7,62 (300")	4,572	6,096	2,64	1,63	0,92 - 1,17	5,17
8,89 (350")	5,334	7,112	3,07	2,07	1,09 - 1,38	6,04
10,16 (400")	6,096	8,128	3,51	2,50	1,27 - 1,60	6,91
12,70 (500")	7,620	10,160	4,38	3,38	1,62 - 2,03	8,66
15,24 (600")	9,144	12,192	5,25	4,25	1,97 - 2,46	10,40
17,78 (700")	10,668	14,224	—	—	—	12,15
20,32 (800")	12,192	16,256	—	—	—	13,90
22,86 (900")	13,716	18,288	—	—	—	15,64
25,40 (1000")	15,240	20,320	—	—	—	17,39

*1 Le rapport de projection est basé sur la valeur en cours de projection avec une taille de l'image projetée de 3,81 m (150").

*2 Lorsque l'Objectif à focale fixe (N° de modèle : ET-D75LE90) est fixé, la relation de projection entre l'écran et le projecteur diffère de celle des autres objectifs. Reportez-vous à la section « Pour l'Objectif à focale fixe (N° de modèle : ET-D75LE90) » (► page 38) pour plus de détails.

Pour PT-RS11K

■ Lorsque le rapport d'aspect de l'image est 4:3

(Unité : m)

Type d'objectif			Objectif zoom											
N° de modèle de l'objectif de projection			ET-D75LE6		ET-D75LE10		ET-D75LE20		ET-D75LE30		ET-D75LE40		ET-D75LE8	
Rapport de la distance de projection ^{*1}			1,0-1,2:1		1,4-1,8:1		1,8-2,6:1		2,6-5,1:1		5,0-8,0:1		7,9-15,0:1	
Taille de l'image projetée			Distance de projection (L)											
Diagonale (SD)	Hauteur (SH)	Largeur (SW)	Mini. (LW)	Maxi. (LT)	Mini. (LW)	Maxi. (LT)	Mini. (LW)	Maxi. (LT)	Mini. (LW)	Maxi. (LT)	Mini. (LW)	Maxi. (LT)	Mini. (LW)	Maxi. (LT)
1,78 (70")	1,067	1,422	1,39	1,66	1,95	2,52	2,52	3,66	3,64	7,10	7,02	11,28	11,09	21,14
2,03 (80")	1,219	1,626	1,60	1,91	2,24	2,89	2,89	4,20	4,17	8,13	8,05	12,92	12,73	24,21
2,29 (90")	1,372	1,829	1,81	2,16	2,53	3,27	3,26	4,74	4,71	9,17	9,07	14,56	14,37	27,29
2,54 (100")	1,524	2,032	2,01	2,41	2,82	3,64	3,63	5,28	5,24	10,21	10,10	16,19	16,01	30,36
3,05 (120")	1,829	2,438	2,43	2,90	3,40	4,39	4,37	6,36	6,31	12,29	12,15	19,46	19,29	36,50
3,81 (150")	2,286	3,048	3,05	3,65	4,27	5,52	5,49	7,98	7,92	15,41	15,23	24,37	24,21	45,72
5,08 (200")	3,048	4,064	4,08	4,89	5,72	7,39	7,34	10,67	10,60	20,60	20,35	32,54	32,40	61,08
6,35 (250")	3,810	5,080	5,12	6,13	7,17	9,27	9,20	13,37	13,28	25,79	25,48	40,72	40,60	76,44
7,62 (300")	4,572	6,096	6,15	7,37	8,62	11,14	11,06	16,07	15,96	30,99	30,61	48,89	48,80	91,79
8,89 (350")	5,334	7,112	7,19	8,61	10,07	13,02	12,91	18,77	18,63	36,18	35,74	57,07	57,00	107,15
10,16 (400")	6,096	8,128	8,22	9,85	11,52	14,90	14,77	21,46	21,31	41,38	40,87	65,25	65,19	122,51
12,70 (500")	7,620	10,160	10,29	12,33	14,42	18,65	18,48	26,86	26,67	51,77	51,12	81,60	81,59	153,23
15,24 (600")	9,144	12,192	12,36	14,81	17,33	22,40	22,19	32,25	32,03	62,15	61,38	97,95	97,98	183,95
17,78 (700")	10,668	14,224	14,43	17,29	20,23	26,15	25,91	37,65	37,38	72,54	71,64	114,30	114,38	—
20,32 (800")	12,192	16,256	16,50	19,77	23,13	29,90	29,62	43,04	42,74	82,93	81,89	130,65	130,77	—
22,86 (900")	13,716	18,288	18,57	22,25	26,03	33,65	33,33	48,44	48,10	93,32	92,15	147,00	147,17	—
25,40 (1000")	15,240	20,320	20,64	24,73	28,93	37,40	37,05	53,83	53,45	103,71	102,41	163,36	163,56	—

Type d'objectif			Objectif à focale fixe			
N° de modèle de l'objectif de projection			ET-D75LE90 ^{*2}			ET-D75LE50
Rapport de la distance de projection ^{*1}			0,39:1			0,8:1
Taille de l'image projetée			Distance de projection (L1)	Distance entre le projecteur et l'écran		Distance de projection (L)
Diagonale (SD)	Hauteur (SH)	Largeur (SW)		(L4)	(A1)	
1,78 (70")	1,067	1,422	—	—	—	1,03
2,03 (80")	1,219	1,626	—	—	—	1,19
2,29 (90")	1,372	1,829	—	—	—	1,35
2,54 (100")	1,524	2,032	—	—	—	1,50
3,05 (120")	1,829	2,438	0,96	-0,04	0,25	1,82
3,81 (150")	2,286	3,048	1,20	0,20	0,34	2,29
5,08 (200")	3,048	4,064	1,59	0,59	0,50	3,08
6,35 (250")	3,810	5,080	1,99	0,98	0,66	3,87
7,62 (300")	4,572	6,096	2,38	1,38	0,81	4,65
8,89 (350")	5,334	7,112	2,77	1,77	0,97	5,44
10,16 (400")	6,096	8,128	3,17	2,16	1,13	6,23
12,70 (500")	7,620	10,160	3,95	2,95	1,44	7,80
15,24 (600")	9,144	12,192	4,74	3,74	1,76	9,38
17,78 (700")	10,668	14,224	—	—	—	10,96
20,32 (800")	12,192	16,256	—	—	—	12,53
22,86 (900")	13,716	18,288	—	—	—	14,11
25,40 (1000")	15,240	20,320	—	—	—	15,68

*1 Le rapport de projection est basé sur la valeur en cours de projection avec une taille de l'image projetée de 3,81 m (150").

*2 Lorsque l'Objectif à focale fixe (N° de modèle : ET-D75LE90) est fixé, la relation de projection entre l'écran et le projecteur diffère de celle des autres objectifs. Reportez-vous à la section « Pour l'Objectif à focale fixe (N° de modèle : ET-D75LE90) » (► page 38) pour plus de détails.

■ Lorsque le rapport d'aspect de l'image est 16:9

(Unité : m)

Type d'objectif			Objectif zoom											
N° de modèle de l'objectif de projection			ET-D75LE6		ET-D75LE10		ET-D75LE20		ET-D75LE30		ET-D75LE40		ET-D75LE8	
Rapport de la distance de projection ^{*1}			1,0-1,2:1		1,4-1,8:1		1,8-2,6:1		2,6-5,1:1		5,0-8,0:1		8,0-15,0:1	
Taille de l'image projetée			Distance de projection (L)											
Diagonale (SD)	Hauteur (SH)	Largeur (SW)	Mini. (LW)	Maxi. (LT)	Mini. (LW)	Maxi. (LT)	Mini. (LW)	Maxi. (LT)	Mini. (LW)	Maxi. (LT)	Mini. (LW)	Maxi. (LT)	Mini. (LW)	Maxi. (LT)
1,78 (70")	0,872	1,550	1,52	1,82	2,13	2,75	2,75	4,00	3,97	7,74	7,66	12,31	12,12	23,06
2,03 (80")	0,996	1,771	1,75	2,09	2,44	3,16	3,15	4,59	4,55	8,88	8,78	14,09	13,90	26,41
2,29 (90")	1,121	1,992	1,97	2,36	2,76	3,57	3,56	5,17	5,14	10,01	9,90	15,87	15,69	29,76
2,54 (100")	1,245	2,214	2,20	2,63	3,08	3,98	3,96	5,76	5,72	11,14	11,01	17,65	17,47	33,10
3,05 (120")	1,494	2,657	2,65	3,17	3,71	4,79	4,77	6,94	6,89	13,40	13,25	21,21	21,04	39,79
3,81 (150")	1,868	3,321	3,33	3,98	4,66	6,02	5,98	8,70	8,64	16,80	16,60	26,56	26,40	49,83
5,08 (200")	2,491	4,428	4,45	5,33	6,24	8,06	8,01	11,64	11,56	22,46	22,19	35,46	35,33	66,56
6,35 (250")	3,113	5,535	5,58	6,68	7,82	10,11	10,03	14,58	14,47	28,11	27,77	44,37	44,26	83,29
7,62 (300")	3,736	6,641	6,71	8,03	9,40	12,15	12,05	17,51	17,39	33,77	33,36	53,27	53,19	100,02
8,89 (350")	4,358	7,748	7,84	9,38	10,98	14,19	14,07	20,45	20,31	39,43	38,95	62,18	62,12	116,75
10,16 (400")	4,981	8,855	8,96	10,73	12,56	16,23	16,10	23,39	23,23	45,09	44,53	71,09	71,05	133,48
12,70 (500")	6,226	11,069	11,22	13,43	15,72	20,32	20,14	29,27	29,06	56,40	55,70	88,90	88,91	166,95
15,24 (600")	7,472	13,283	13,47	16,14	18,88	24,41	24,18	35,15	34,90	67,72	66,88	106,71	106,77	200,41
17,78 (700")	8,717	15,497	15,73	18,84	22,04	28,49	28,23	41,02	40,73	79,04	78,05	124,52	124,63	—
20,32 (800")	9,962	17,710	17,98	21,54	25,20	32,58	32,27	46,90	46,57	90,35	89,22	142,34	142,49	—
22,86 (900")	11,207	19,924	20,24	24,24	28,36	36,66	36,32	52,78	52,40	101,67	100,39	160,15	160,35	—
25,40 (1000")	12,453	22,138	22,49	26,94	31,53	40,75	40,36	58,65	58,24	112,98	111,56	177,96	178,20	—

Type d'objectif			Objectif à focale fixe			
N° de modèle de l'objectif de projection			ET-D75LE90 ^{*2}			ET-D75LE50
Rapport de la distance de projection ^{*1}			0,39:1			0,8:1
Taille de l'image projetée			Distance de projection (L1)	Distance entre le projecteur et l'écran		Distance de projection (L)
Diagonale (SD)	Hauteur (SH)	Largeur (SW)		(L4)	(A1)	
1,78 (70")	0,872	1,550	—	—	—	1,13
2,03 (80")	0,996	1,771	—	—	—	1,30
2,29 (90")	1,121	1,992	—	—	—	1,47
2,54 (100")	1,245	2,214	—	—	—	1,64
3,05 (120")	1,494	2,657	1,05	0,05	0,18 - 0,53	1,99
3,81 (150")	1,868	3,321	1,31	0,30	0,26 - 0,70	2,50
5,08 (200")	2,491	4,428	1,73	0,73	0,39 - 0,97	3,36
6,35 (250")	3,113	5,535	2,16	1,16	0,51 - 1,24	4,22
7,62 (300")	3,736	6,641	2,59	1,59	0,64 - 1,52	5,08
8,89 (350")	4,358	7,748	3,02	2,02	0,77 - 1,79	5,93
10,16 (400")	4,981	8,855	3,45	2,44	0,90 - 2,07	6,79
12,70 (500")	6,226	11,069	4,30	3,30	1,15 - 2,62	8,51
15,24 (600")	7,472	13,283	5,16	4,16	1,41 - 3,17	10,22
17,78 (700")	8,717	15,497	—	—	—	11,94
20,32 (800")	9,962	17,710	—	—	—	13,66
22,86 (900")	11,207	19,924	—	—	—	15,37
25,40 (1000")	12,453	22,138	—	—	—	17,09

*1 Le rapport de projection est basé sur la valeur en cours de projection avec une taille de l'image projetée de 3,81 m (150").

*2 Lorsque l'Objectif à focale fixe (N° de modèle : ET-D75LE90) est fixé, la relation de projection entre l'écran et le projecteur diffère de celle des autres objectifs. Reportez-vous à la section « Pour l'Objectif à focale fixe (N° de modèle : ET-D75LE90) » (► page 38) pour plus de détails.

Formule de calcul de la distance de projection par rapport à l'objectif de projection

Pour utiliser une taille d'image projetée non répertoriée dans ce manuel, vérifiez la taille de l'image projetée SD (m) et utilisez la formule respective pour calculer la distance de projection.

L'unité de toutes les formules est le m. (Les valeurs obtenues par les formules de calcul suivantes contiennent une légère erreur.)

Pour calculer une distance de projection à l'aide de la désignation de la taille d'image (valeur en pouces), multipliez la valeur en pouces par 0,0254 et remplacez-la dans SD dans la formule de calcul de la distance de projection.

Pour PT-RZ12K

■ Objectif zoom

N° de modèle de l'objectif de projection	Rapport de la distance de projection	Rapport d'aspect	Formule de calcul de la distance de projection (L)	
			Mini. (LW)	Maxi. (LT)
ET-D75LE6	0,9 - 1,1:1	16:10	= 0,7913 x SD - 0,0566	= 0,9488 x SD - 0,0736
	0,9 - 1,1:1	16:9	= 0,8150 x SD - 0,0566	= 0,9764 x SD - 0,0736
	1,1 - 1,3:1	4:3	= 0,8976 x SD - 0,0566	= 1,0748 x SD - 0,0736
ET-D75LE10	1,3 - 1,7:1	16:10	= 1,1186 x SD - 0,0857	= 1,4458 x SD - 0,1085
	1,3 - 1,7:1	16:9	= 1,1497 x SD - 0,0857	= 1,4860 x SD - 0,1085
	1,6 - 2,0:1	4:3	= 1,2663 x SD - 0,0857	= 1,6367 x SD - 0,1085
ET-D75LE20	1,7 - 2,4:1	16:10	= 1,4312 x SD - 0,0832	= 2,0795 x SD - 0,1162
	1,7 - 2,4:1	16:9	= 1,4709 x SD - 0,0832	= 2,1373 x SD - 0,1162
	2,0 - 2,9:1	4:3	= 1,6202 x SD - 0,0832	= 2,3542 x SD - 0,1162
ET-D75LE30	2,4 - 4,7:1	16:10	= 2,0647 x SD - 0,1131	= 4,0041 x SD - 0,1765
	2,4 - 4,7:1	16:9	= 2,1221 x SD - 0,1131	= 4,1155 x SD - 0,1765
	2,9 - 5,6:1	4:3	= 2,3374 x SD - 0,1131	= 4,5330 x SD - 0,1765
ET-D75LE40	4,6 - 7,4:1	16:10	= 3,9532 x SD - 0,1577	= 6,3027 x SD - 0,1615
	4,6 - 7,4:1	16:9	= 4,0631 x SD - 0,1577	= 6,4779 x SD - 0,1615
	5,5 - 8,9:1	4:3	= 4,4754 x SD - 0,1577	= 7,1351 x SD - 0,1615
ET-D75LE8	7,3 - 13,8:1	16:10	= 6,2795 x SD - 0,3862	= 11,7677 x SD - 0,3598
	7,3 - 13,8:1	16:9	= 6,4567 x SD - 0,3862	= 12,0945 x SD - 0,3598
	8,8 - 16,5:1	4:3	= 7,1102 x SD - 0,3862	= 13,3189 x SD - 0,3598

■ Objectif à focale fixe

N° de modèle de l'objectif de projection	Rapport de la distance de projection	Rapport d'aspect	Formule de calcul de la distance de projection (L1)	Formule de calcul de la distance entre le projecteur et l'écran (A1)	
				Mini.	Maxi.
ET-D75LE90	0,36:1	16:10	= 0,303 x SD + 0,020	= 0,229 x SH - 0,128	= 0,283 x SH - 0,128
	0,36:1	16:9	= 0,312 x SD + 0,020	= 0,254 x SH - 0,128	= 0,370 x SH - 0,128
	0,44:1	4:3	= 0,343 x SD + 0,020	= 0,229 x SH - 0,128	= 0,283 x SH - 0,128

N° de modèle de l'objectif de projection	Rapport de la distance de projection	Rapport d'aspect	Formule de calcul de la distance de projection (L)
ET-D75LE50	0,7:1	16:10	= 0,6072 x SD - 0,0713
	0,7:1	16:9	= 0,6240 x SD - 0,0713
	0,8:1	4:3	= 0,6873 x SD - 0,0713

Pour PT-RS11K

■ Objectif zoom

N° de modèle de l'objectif de projection	Rapport de la distance de projection	Rapport d'aspect	Formule de calcul de la distance de projection (L)	
			Mini. (LW)	Maxi. (LT)
ET-D75LE6	1,0 - 1,2:1	4:3	= 0,8150 x SD - 0,0566	= 0,9764 x SD - 0,0736
	1,0 - 1,2:1	16:9	= 0,8976 x SD - 0,0566	= 1,0748 x SD - 0,0736

N° de modèle de l'objectif de projection	Rapport de la distance de projection	Rapport d'aspect	Formule de calcul de la distance de projection (L)	
			Mini. (LW)	Maxi. (LT)
ET-D75LE10	1,4 - 1,8:1	4:3	= 1,1425 x SD - 0,0857	= 1,4767 x SD - 0,1085
	1,4 - 1,8:1	16:9	= 1,2446 x SD - 0,0857	= 1,6086 x SD - 0,1085
ET-D75LE20	1,8 - 2,6:1	4:3	= 1,4618 x SD - 0,0832	= 2,1241 x SD - 0,1162
	1,8 - 2,6:1	16:9	= 1,5924 x SD - 0,0832	= 2,3137 x SD - 0,1162
ET-D75LE30	2,6 - 5,1:1	4:3	= 2,1089 x SD - 0,1131	= 4,0899 x SD - 0,1765
	2,6 - 5,1:1	16:9	= 2,2972 x SD - 0,1131	= 4,4552 x SD - 0,1765
ET-D75LE40	5,0 - 8,0:1	4:3	= 4,0379 x SD - 0,1577	= 6,4377 x SD - 0,1615
	5,0 - 8,0:1	16:9	= 4,3985 x SD - 0,1577	= 7,0126 x SD - 0,1615
ET-D75LE8	7,9 - 15,0:1	4:3	= 6,4567 x SD - 0,3862	= 12,0945 x SD - 0,3598
	8,0 - 15,0:1	16:9	= 7,1102 x SD - 0,3862	= 13,3189 x SD - 0,3598

■ Objectif à focale fixe

N° de modèle de l'objectif de projection	Rapport de la distance de projection	Rapport d'aspect	Formule de calcul de la distance de projection (L1)	Formule de calcul de la distance entre le projecteur et l'écran (A1)	
				Mini.	Maxi.
ET-D75LE90	0,39:1	4:3	= 0,310 x SD + 0,020	= 0,206 x SH - 0,128	
	0,39:1	16:9	= 0,337 x SD + 0,020	= 0,275 x SH - 0,128	= 0,441 x SH - 0,128

N° de modèle de l'objectif de projection	Rapport de la distance de projection	Rapport d'aspect	Formule de calcul de la distance de projection (L)
ET-D75LE50	0,8:1	4:3	= 0,6202 x SD - 0,0713
	0,8:1	16:9	= 0,6755 x SD - 0,0713

Réglage des pieds réglables

Installez le projecteur sur une surface plane de telle sorte que l'avant du projecteur soit parallèle à la surface de l'écran et que l'écran de projection soit rectangulaire.

Si l'écran est incliné vers le bas, l'écran de projection peut être réglé de façon à ce qu'il devienne rectangulaire en ajustant les pieds réglables avant. Les pieds réglables peuvent également être utilisés pour mettre à niveau le projecteur lorsque celui-ci est incliné horizontalement.

Des pieds réglables peuvent être étendus en les tournant comme indiqué dans le schéma. Les tourner dans le sens inverse permet de les remettre en position initiale.

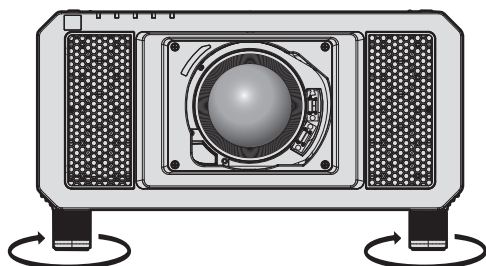

Plage de réglage

Pieds réglables : environ 12 mm (15/32") chacun

Attention

- Veillez à ne pas bloquer les ports d'entrée/échappement avec vos mains ou des objets en ajustant les pieds réglables quand la source lumineuse est allumée. (➔ page 30)

Fixation/Retrait de l'objectif de projection (optionnel)

Remplacez l'objectif sur sa position d'origine avant de le remplacer ou de le retirer. (➔ page 69)

Attention

- Remplacez l'objectif de projection après avoir mis le projecteur hors tension.
- Ne touchez pas les contacts électriques de l'objectif de projection. La poussière ou la saleté peut provoquer un faux contact.
- Ne touchez pas la surface de l'objectif de projection à mains nues.
- Avant de fixer l'objectif de projection, retirez le cache-objectif qui y est attaché.

Remarque

- Les précautions à prendre pour manipuler l'objectif sont différentes pour l'Objectif à focale fixe (N° de modèle : ET-D75LE90). Pour plus de détails, consultez le Manuel d'utilisation de l'ET-D75LE90.

Fixation de l'objectif de projection

Fixez l'objectif de projection grâce à la procédure suivante.

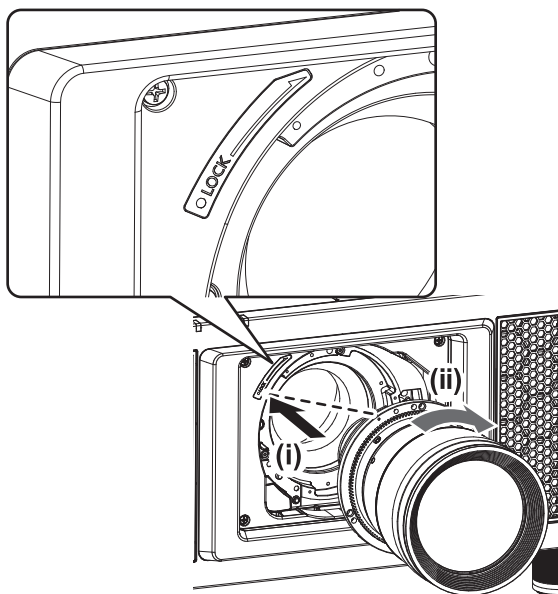

Fig. 1

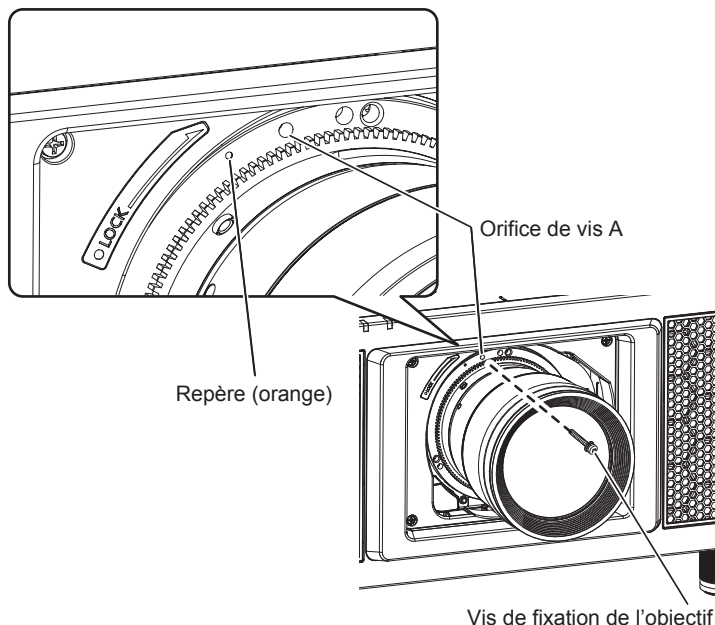

Fig. 2

- 1) **Insérez l'objectif de projection en alignant son repère (orange) avec le repère du projecteur (○ à gauche de LOCK), puis tournez dans le sens des aiguilles d'une montre jusqu'au déclic. (Fig. 1)**
- 2) **Verrouillez l'objectif de projection avec la vis de fixation de l'objectif fournie. (Fig. 2)**
 - Utilisez un tournevis cruciforme pour le verrouiller dans l'orifice de vis A à droite du repère de l'objectif de projection (orange).
 - Certains objectifs peuvent ne pas avoir d'orifice de vis A pour verrouiller l'objectif de projection.

Attention

- Tournez l'objectif de projection dans le sens inverse des aiguilles d'une montre pour confirmer qu'il ne ressort pas.

Retrait de l'objectif de projection

Retirez l'objectif de projection grâce à la procédure suivante.

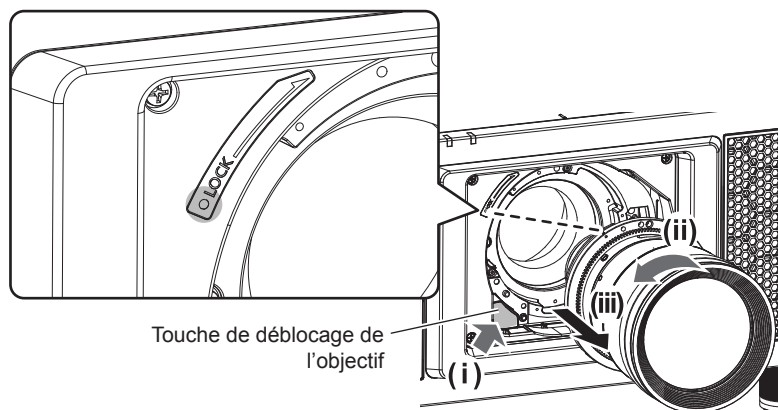

Fig. 1

1) Retirez la vis de fixation de l'objectif.

- Utilisez un tournevis cruciforme pour retirer la première vis à droite de la marque de l'objectif de projection (orange).

2) Retirez l'objectif de projection en le tournant dans le sens antihoraire tout en appuyant sur la touche de retrait de l'objectif. (Fig. 1)

- Tournez l'objectif de projection dans le sens inverse des aiguilles d'une montre jusqu'à ce que le repère de l'objectif de projection (orange) s'aligne avec le repère du projecteur (○ à gauche de LOCK).

Remarque

- Certains objectifs peuvent ne pas avoir d'orifice de vis pour verrouiller l'objectif de projection.

Attention

- Stockez l'objectif de projection que vous avez retiré dans un endroit où il ne sera pas soumis à des vibrations ni à des chocs.
- Conservez dans un endroit sûr les vis de fixation de l'objectif retirés.

Raccordement

Avant le raccordement

- Avant le raccordement, lisez attentivement le manuel d'utilisation du périphérique externe qui va être relié.
- Mettez le commutateur d'alimentation de tous les périphériques sur la position hors tension avant le raccordement des câbles.
- Prenez note des points suivants avant de relier les câbles. Dans le cas contraire, vous risquez d'entraîner des dysfonctionnements.
 - Lorsque vous raccordez un câble à un périphérique relié au projecteur ou au projecteur proprement dit, touchez les objets métalliques à proximité afin d'éliminer l'électricité statique de votre corps avant de commencer à travailler.
 - N'utilisez pas inutilement de longs câbles pour raccorder un périphérique au projecteur ou au boîtier du projecteur. Plus le câble est long, plus il est susceptible de générer du bruit. L'usage d'un câble enroulé le fait fonctionner comme une antenne, c'est la raison pour laquelle il est plus susceptible de générer du bruit.
 - Pour brancher des câbles, mettez d'abord à la terre (GND), puis insérez la borne de connexion du périphérique à raccorder de manière perpendiculaire.
- Procurez-vous tous les câbles nécessaires au raccordement du périphérique externe au système qui ne sont ni fournis avec le périphérique, ni disponibles en option.
- Si les signaux vidéos du matériel vidéo contiennent trop de parasites, les images peuvent vaciller sur l'écran. Dans ce cas, une correction de base temporelle (TBC) doit être raccordée.
- Le projecteur accepte les signaux vidéo, les signaux Y/C, les signaux $Y C_B C_R / Y P_B P_R$, les signaux RGB analogiques (les signaux synchrones sont au niveau TTL) et les signaux numériques.
- Certains modèles d'ordinateur ne sont pas compatibles avec le projecteur.
- Utilisez un câble compensateur lorsque vous connectez les périphériques au projecteur à l'aide de longs câbles. Sinon, l'image peut ne pas être affichée correctement.
- Reportez-vous à la section « Liste des signaux compatibles » (➔ page 218) pour connaître les types de signaux vidéo pouvant être utilisés avec le projecteur.

Attributions des broches et noms des signaux de la borne <RGB 2 IN>

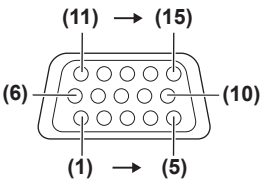
Vue extérieure	N° de broche	Nom du signal	N° de broche	Nom du signal
	(1)	R/P _R	(9)	—
	(2)	G/Y	(10)	GND
	(3)	B/P _B	(11)	GND
	(4)	—	(12)	Données DDC
	(5)	GND	(13)	SYNC/HD
	(6)	GND	(14)	VD
	(7)	GND	(15)	Horloge DDC
	(8)	GND		

Attributions des broches et noms des signaux de la borne <HDMI IN>

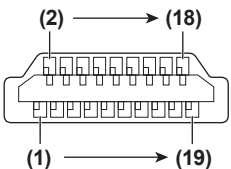
Vue extérieure	N° de broche	Nom du signal	N° de broche	Nom du signal
	(1)	Données T.M.D.S 2+	(11)	Protection horloge T.M.D.S
	(2)	Protection données 2 T.M.D.S	(12)	Horloge T.M.D.S-
	(3)	Données T.M.D.S 2-	(13)	CEC
	(4)	Données T.M.D.S 1+	(14)	—
	(5)	Protection données 1 T.M.D.S	(15)	SCL
	(6)	Données T.M.D.S 1-	(16)	SDA
	(7)	Données T.M.D.S 0+	(17)	DDC/CEC GND
	(8)	Protection données 0 T.M.D.S	(18)	+5 V
	(9)	Données T.M.D.S 0-	(19)	Détection de connexion à chaud
	(10)	Horloge T.M.D.S+		

Attributions des broches et noms des signaux de la borne <DVI-D IN>

Vue extérieure	N° de broche	Nom du signal	N° de broche	Nom du signal
	(1)	Données T.M.D.S 2-	(13)	—
	(2)	Données T.M.D.S 2+	(14)	+5 V
	(3)	Protection données T.M.D.S2/4	(15)	GND
	(4)	—	(16)	Détection de connexion à chaud
	(5)	—	(17)	Données T.M.D.S 0-
	(6)	Horloge DDC	(18)	Données T.M.D.S 0+
	(7)	Données DDC	(19)	Protection données T.M.D.S 0/5
	(8)	—	(20)	—
	(9)	Données T.M.D.S 1-	(21)	—
	(10)	Données T.M.D.S 1+	(22)	Protection horloge T.M.D.S
	(11)	Protection données T.M.D.S 1/3	(23)	Horloge T.M.D.S+
	(12)	—	(24)	Horloge T.M.D.S -

Exemple de branchement : appareil audio/vidéo

Pour les bornes <HDMI IN>/<DVI-D IN>/<RGB 1 IN>

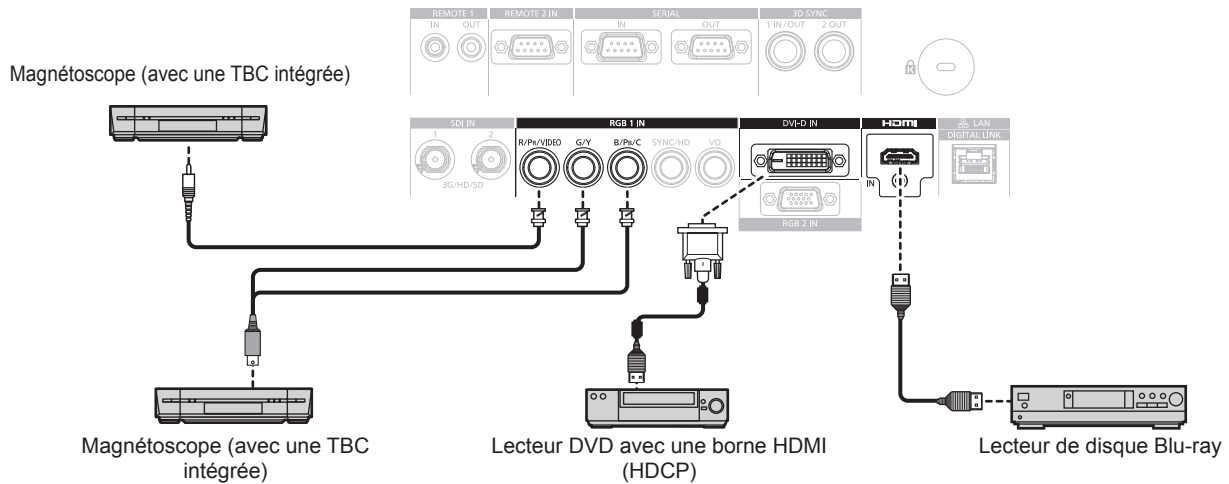

Attention

- Utilisez toujours l'un des appareils suivants lors du branchement d'un magnétoscope.
 - Un magnétoscope avec une correction de base temporelle (TBC) intégrée
 - Une correction de base temporelle (TBC) entre le projecteur et le magnétoscope
- Si des signaux de salve non standard sont connectés, l'image peut être déformée. Dans ce cas, raccordez la correction de base temporelle (TBC) entre le projecteur et les périphériques externes.

Remarque

- Lors de l'entrée de DVI-D, il peut être nécessaire de changer le réglage à l'aide du menu [OPTION D'AFFICHAGE] → [DVI-D IN] → [SÉLECTION EDID] selon le périphérique externe à raccorder.
- La borne <DVI-D IN> peut être reliée aux périphériques conformes HDMI ou DVI-D. Les images peuvent cependant ne pas apparaître ou bien ne pas s'afficher correctement sur certains périphériques.
- Pour le câble HDMI, utilisez un câble HDMI High Speed conforme aux normes HDMI. L'utilisation d'un câble non conforme aux normes HDMI peut interrompre les images ou empêcher leur affichage.
- La borne <HDMI IN> du projecteur peut être raccordée à un périphérique externe équipé d'une borne DVI-D à l'aide d'un câble de conversion HDMI/DVI. Cependant, ceci peut ne pas fonctionner correctement pour certains périphériques externes, et les images peuvent ne pas s'afficher.
- Le projecteur n'est pas compatible avec VIERA Link (HDMI).
- Quand le signal vidéo et le signal Y/C sont reçus, changez le réglage à l'aide du menu [OPTION D'AFFICHAGE] → [RGB IN] → [REGLAGE DE L'ENTREE RGB1] (➔ page 116).

Pour les bornes <SDI IN 1>/<SDI IN 2>

Magnétoscope numérique pour une utilisation commerciale

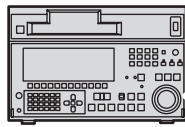

Signal SD-SDI, signal HD-SDI ou signal 3G-SDI

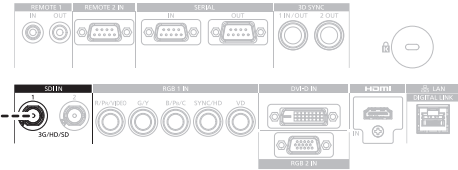

Remarque

- Utilisez le menu [IMAGE] → [SÉLECTION SYSTÈME] pour changer le format d'entrée.
- Pour certains périphériques externes devant être reliés, le menu [OPTION D’AFFICHAGE] → [SDI IN] doit être réglé.
- Utilisez un câble de connexion 5CFB ou plus élevé (tel que 5CFB ou 7CFB) ou bien Belden 1694A ou plus élevé pour transmettre correctement les images. Utilisez un câble de connexion de 100 m (328'1") de longueur au maximum.
- Pour recevoir les signaux dual link, il est nécessaire de régler [NIVEAU DE SIGNAL SDI] sous [SDI IN].
- Pour recevoir les signaux dual link, les câbles à brancher aux bornes <SDI IN 1>/<SDI IN 2> doivent être de la même longueur et du même type. L'image risque de ne pas s'afficher correctement lorsque la différence de longueur entre les câbles est de 4 m (13'1") ou plus.
- Connectez directement le projecteur au périphérique externe qui émettra le signal sans passer par un distributeur, etc., lors de la réception des signaux dual link. Une différence de phase est générée entre le signal LINK-A et le signal LINK-B, et l'image risque de ne pas s'afficher correctement.
- Lorsqu'un signal instable est connecté, une erreur de détection du signal peut se produire. Dans ce cas, utilisez le menu [IMAGE] → [SÉLECTION SYSTÈME] pour passer à un système qui correspond au format du signal.

Exemple de branchement : les ordinateurs

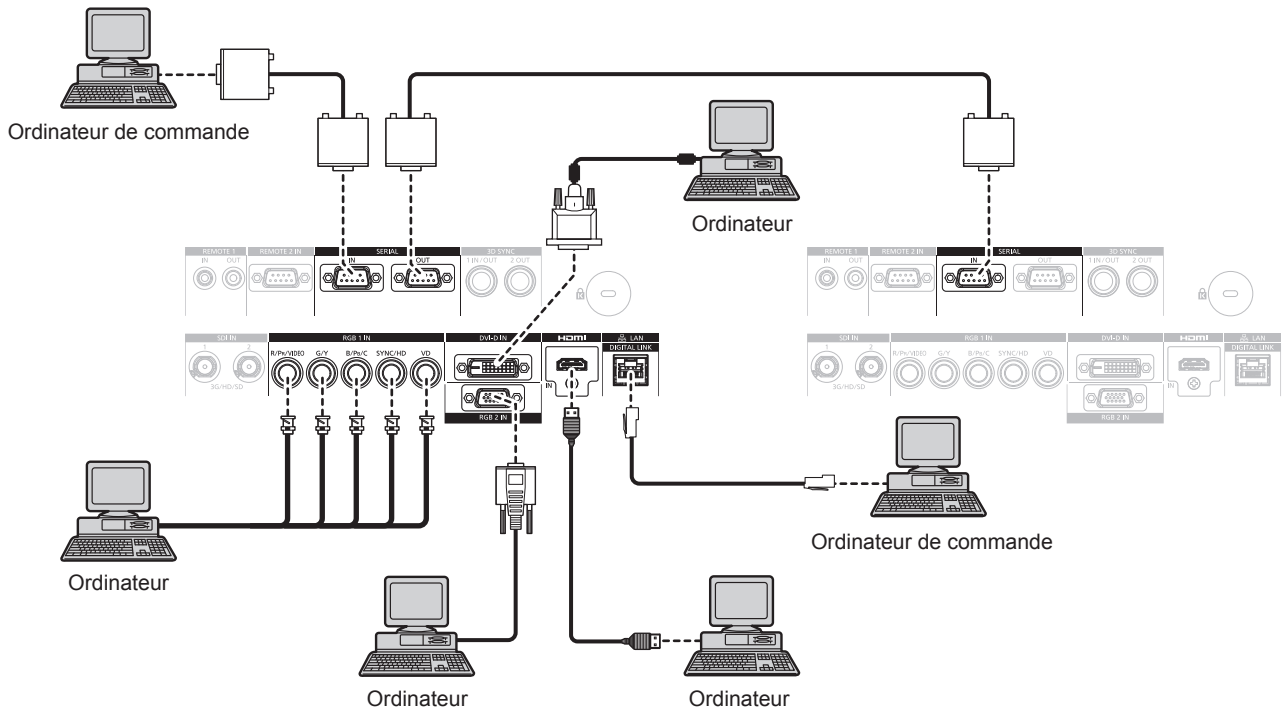

Attention

- Lors du raccordement du projecteur à un ordinateur ou à un périphérique externe, utilisez le cordon d'alimentation fourni avec chaque périphérique et des câbles blindés disponibles dans le commerce.

Remarque

- Lors de l'entrée de DVI-D, il peut être nécessaire de changer le réglage à l'aide du menu [OPTION D’AFFICHAGE] → [DVI-D IN] → [SÉLECTION EDID] selon le périphérique externe à raccorder.
- Pour le câble HDMI, utilisez un câble HDMI High Speed conforme aux normes HDMI. L'utilisation d'un câble non conforme aux normes HDMI peut interrompre les images ou empêcher leur affichage.
- La borne <HDMI IN> du projecteur peut être raccordée à un périphérique externe équipé d'une borne DVI-D à l'aide d'un câble de conversion HDMI/DVI. Cependant, ceci peut ne pas fonctionner correctement pour certains périphériques externes, et les images peuvent ne pas s'afficher.
- La borne <DVI-D IN> est seulement compatible avec les liens simples.
- Lors de l'entrée du signal SYNC ON GREEN, ne pas entrer de signaux synchrones à la borne <SYNC/HD> ou à la borne <VD>.
- Si vous utilisez le projecteur à l'aide d'un ordinateur avec la fonction de reprise (dernière mémoire), vous pourriez avoir à réinitialiser la fonction de reprise pour faire fonctionner le projecteur.

Exemple de branchement utilisant DIGITAL LINK

L'émetteur sur câble à paires torsadées basé sur la norme de communication HDBaseT™ tel que le périphérique optionnel prenant en charge la sortie DIGITAL LINK (N° de modèle : ET-YFB100G, ET-YFB200G) utilise le câble à paires torsadées pour transmettre un signal de commande en série, Ethernet et images d'entrée, et le projecteur peut recevoir ce signal numérique dans la borne <DIGITAL LINK/LAN>.

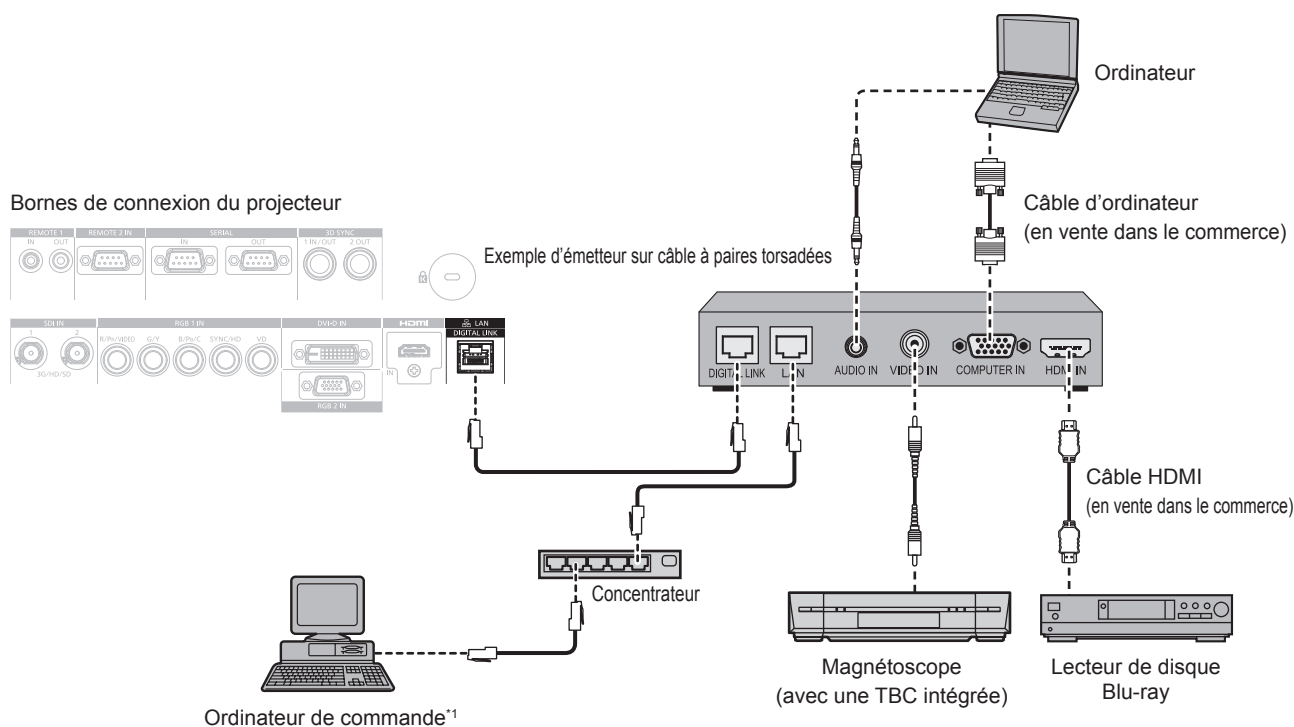

*1 La cible de contrôle est le projecteur ou l'émetteur sur câble à paires torsadées. Le contrôle lui-même risque d'être impossible selon l'émetteur sur câble à paires torsadées. Vérifiez le manuel d'utilisation du périphérique à raccorder.

Attention

- Utilisez toujours l'un des appareils suivants lors du branchement d'un magnétoscope.
 - Utilisez un magnétoscope avec une correction de base temporelle (TBC) intégrée.
 - Utilisez une correction de base temporelle (TBC) entre le projecteur et le magnétoscope.
- Si des signaux de salve non standard sont connectés, l'image peut être perturbée. Dans ce cas, raccordez la correction de base temporelle (TBC) entre le projecteur et les périphériques externes.
- Faites appel à un technicien qualifié ou à votre revendeur pour installer le câblage entre l'émetteur sur câble à paires torsadées et le projecteur. L'image peut être perturbée si les caractéristiques de transmission par câble ne peuvent pas être obtenues en raison d'une mauvaise installation.
- Pour le câble réseau local entre l'émetteur sur câble à paires torsadées et le projecteur, utilisez un câble répondant aux critères suivants :
 - Conformément à la catégorie CAT5e ou à des normes plus élevées
 - Type blindé (connecteurs compris)
 - Sans raccord
 - Fil unique
- Pour mettre en place des câbles entre l'émetteur sur câble à paires torsadées et le projecteur, confirmez que les caractéristiques des câbles sont compatibles avec la catégorie CAT5e ou supérieure à l'aide d'outils tels qu'un testeur de câble ou un analyseur de câble. Quand un connecteur de relais est utilisé, incluez-le dans la mesure.
- N'utilisez pas de concentrateur entre l'émetteur sur câble à paires torsadées et le projecteur.
- Pour le raccordement du projecteur avec un émetteur sur câble à paires torsadées (récepteur) d'un autre fabricant, ne placez pas un autre émetteur sur câble à paires torsadées entre l'émetteur sur câble à paires torsadées d'un autre fabricant et le projecteur. Ceci peut provoquer une perturbation de l'image.
- Ne tirez pas sur les câbles de force. De même, ne pliez pas les câbles inutilement.
- Pour réduire autant que possible les effets du bruit, étirez les câbles entre l'émetteur sur câble à paires torsadées et le projecteur sans faire de boucles.
- Éloignez les câbles entre l'émetteur sur câble à paires torsadées et le projecteur des autres câbles, surtout des cordons d'alimentation.
- Pour poser plusieurs câbles, déroulez-les côte-à-côte sur la plus courte distance possible sans les regrouper.
- Après la pose des câbles, accédez au menu [RÉG. RÉSEAU] → [ÉTAT DIGITAL LINK] et vérifiez que la valeur de [QUALITE DU SIGNAL] s'affiche en vert (indique une qualité normale). (➡ page 167)

Remarque

- Pour le câble HDMI, utilisez un câble HDMI High Speed conforme aux normes HDMI. L'utilisation d'un câble non conforme aux normes HDMI peut interrompre les images ou empêcher leur affichage.
- Le projecteur n'est pas compatible avec VIERA Link (HDMI).

- La distance de transmission maximale entre l'émetteur sur câble à paires torsadées et le projecteur est de 100 m (328'1"). Il est possible de transmettre jusqu'à 150 m (492'2") si l'émetteur sur câble à paires torsadées prend en charge la méthode de communication de longue portée. Si cette distance est dépassée, l'image peut être perturbée ou un dysfonctionnement peut se produire dans la communication du réseau local. Veuillez noter que Panasonic ne prend pas en charge l'utilisation du projecteur au-delà de la distance de transmission maximale. Lors d'une connexion en longue portée, une limitation est possible concernant le signal vidéo transmissible ou la distance selon la spécification de l'émetteur sur câble à paires torsadées.
- Pour les émetteurs sur câble à paires torsadées d'autres fabricants pour lesquels le fonctionnement a été vérifié avec le projecteur, consultez le site Web de Panasonic (<https://panasonic.net/cns/projector/>). Notez que la vérification des périphériques d'autres fabricants a été faite en ce qui concerne les éléments définis par Panasonic Corporation, et que toutes les opérations n'ont pas été vérifiées. Concernant les problèmes de fonctionnement ou de performances causés par les périphériques d'autres fabricants, contactez ces derniers.

Exemple de connexion lors de l'utilisation de la fonction de synchronisation de contraste/de la fonction de synchronisation de l'obturateur

Si vous devez créer un affichage multiple en associant les images projetées de plusieurs projecteurs, les fonctions suivantes peuvent être employées en synchronisant plusieurs projecteurs avec la borne <3D SYNC 1 IN/OUT> et la borne <3D SYNC 2 OUT>.

• Fonction de synchronisation du contraste

Un écran relié avec un contraste équilibré peut s'afficher en partageant le niveau de luminosité du signal vidéo entré dans chaque projecteur.

Pour utiliser cette fonction, réglez le menu [RÉGLAGE PROJECTEUR] → [MULTI PROJECTOR SYNC] pour chaque projecteur synchronisé comme suit.

– Réglez [MULTI PROJECTOR SYNC] → [MODE] sur tout autre paramètre que [NON].

Réglez [MODE] sur [MAÎTRE] uniquement sur un projecteur qui est synchronisé. Réglez [MODE] sur [ESCLAVE] sur tous les autres projecteurs.

– Réglez [MULTI PROJECTOR SYNC] → [SYNCHRONISATION DU CONTRASTE] sur [OUI].

• Fonction de synchronisation de l'obturateur

Voici une fonction permettant de synchroniser l'opération d'obturateur du projecteur spécifié avec d'autres projecteurs. L'effet associé à l'utilisation de la fonction d'obturateur, et notamment le fondu en ouverture/fondu en fermeture, peut être synchronisé.

Pour utiliser cette fonction, réglez le menu [RÉGLAGE PROJECTEUR] → [MULTI PROJECTOR SYNC] pour chaque projecteur synchronisé comme suit.

– Réglez [MULTI PROJECTOR SYNC] → [MODE] sur tout autre paramètre que [NON].

Réglez [MODE] sur [MAÎTRE] uniquement sur un projecteur qui devient la source de synchronisation au sein des projecteurs reliés. Réglez [MODE] sur [ESCLAVE] sur tous les autres projecteurs.

– Réglez [MULTI PROJECTOR SYNC] → [SYNCHRONISATION D'OBTURATEUR] sur [OUI].

■ Exemple de connexion

Branchez tous les projecteurs à relier en boucle par la connexion en cascade lors de l'utilisation de la fonction de synchronisation du contraste/de la fonction de synchronisation de l'obturateur. Le nombre de projecteurs reliés est limité à un maximum de 64 projecteurs.

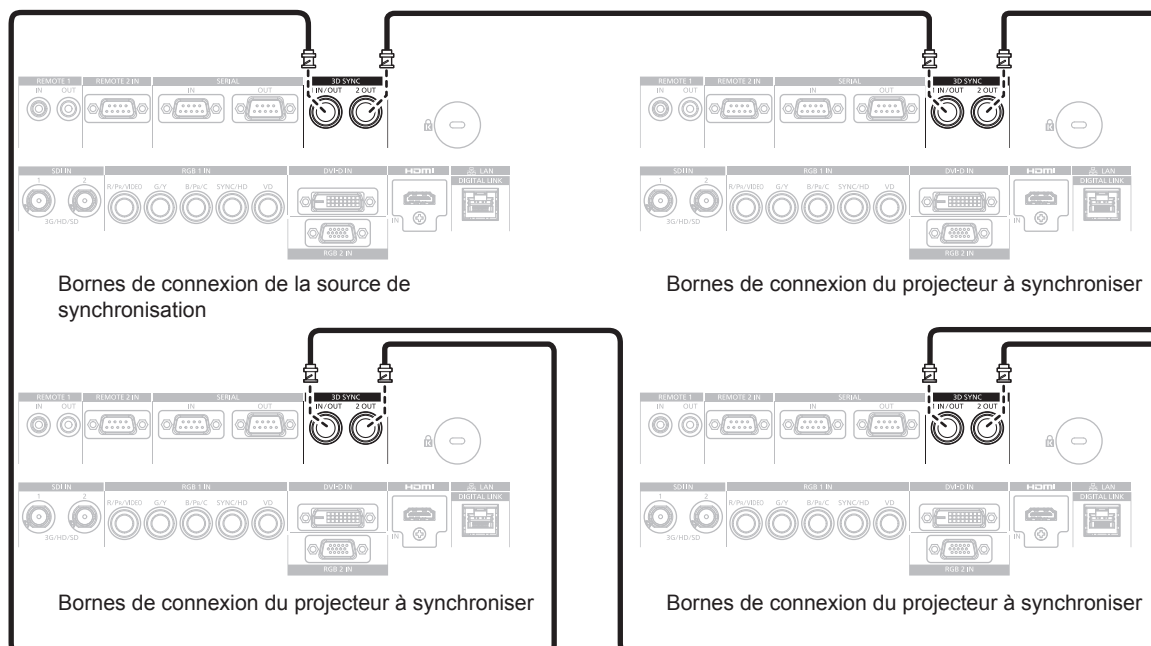

Remarque

- La fonction de synchronisation du contraste et la fonction de synchronisation de l'obturateur peuvent être utilisées simultanément.
- Pour plus de détails sur les réglages de la fonction de synchronisation du contraste et de la fonction de synchronisation de l'obturateur, reportez-vous au menu [RÉGLAGE PROJECTEUR] → [MULTI PROJECTOR SYNC] (➔ page 145).
- Les éléments du menu [RÉGLAGE PROJECTEUR] → [MULTI PROJECTOR SYNC] sont identiques aux éléments de réglage suivants.
 - Menu [IMAGE] → [CONTRASTE DYNAMIQUE] → [UTILISATEUR] → [MULTI PROJECTOR SYNC]
 - Menu [OPTION D’AFFICHAGE] → [REGLAGE OBTURATEUR] → [MULTI PROJECTOR SYNC]
- S'il y a des projecteurs que vous ne voulez pas synchroniser dans les projecteurs reliés, réglez [SYNCHRONISATION DU CONTRASTE] et [SYNCHRONISATION D'OBTURATEUR] sur [NON] individuellement.

Chapitre 3 Opérations de base

Ce chapitre décrit les opérations de base pour démarrer.

Mise sous/hors tension du projecteur

Branchement du cordon d'alimentation

Assurez-vous que le cordon d'alimentation fourni est bien fixé au boîtier du projecteur pour éviter son retrait facile.

Avant de brancher le cordon d'alimentation, vérifiez que le commutateur <MAIN POWER> est positionné du côté <OFF>.

Utilisez le cordon d'alimentation correspondant à la tension d'alimentation et à la forme de la prise.

Pour plus de détails sur la manipulation du cordon d'alimentation, reportez-vous à la section « Avis important concernant la sécurité » (➔ page 5).

Comment fixer le cordon d'alimentation

- 1) Vérifiez la forme de la borne <AC IN> du côté du projecteur et du connecteur du cordon d'alimentation, puis insérez à fond le connecteur dans le bon sens.

Comment retirer le cordon d'alimentation

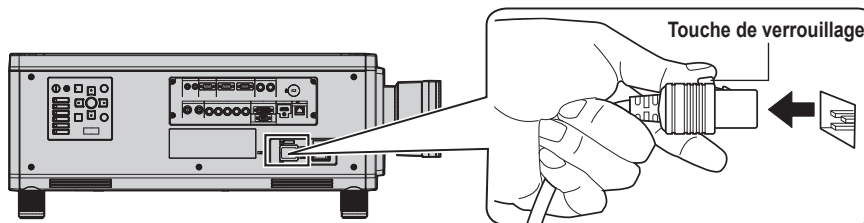

- 1) Vérifiez que le commutateur <MAIN POWER> du côté du projecteur est positionné du côté <OFF> et débranchez la fiche d'alimentation de la prise murale.
- 2) Retirez le connecteur du cordon d'alimentation de la borne <AC IN> du projecteur tout en appuyant sur la touche de verrouillage.

Voyant d'alimentation

Signale l'état de l'alimentation. Vérifiez l'état du voyant d'alimentation <ON (G)/STANDBY (R)> avant d'utiliser le projecteur.

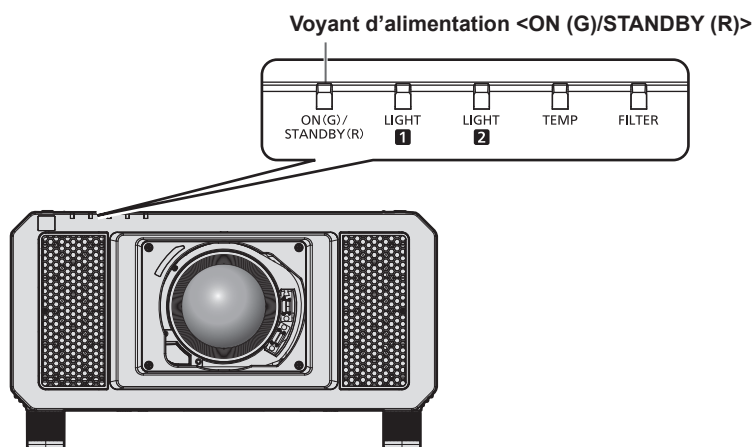

État de l'indicateur		État du projecteur
Éteint		L'alimentation principale est coupée.
Rouge	Allumé	L'alimentation est coupée (mode de veille). La projection débute lorsque la touche de mise en marche < > est enfoncée. • Le projecteur peut ne pas fonctionner quand les voyants de source lumineuse <LIGHT1>/<LIGHT2> ou le voyant de température <TEMP> clignotent. (➔ page 193)
Vert	Allumé	En cours de projection.

État de l'indicateur		État du projecteur
Orange	Allumé	Le projecteur se prépare à la mise hors tension. L'alimentation est coupée au bout de quelques instants. (Le projecteur bascule en mode attente.)

Remarque

- Lorsque le voyant d'alimentation <ON (G)/STANDBY (R)> s'allume en orange, le ventilateur est en train de refroidir le projecteur.
- Après la mise hors tension du projecteur, le voyant ne s'allume pas pendant environ 15 secondes, même si le projecteur est remis sous tension. Remettez le projecteur sous tension après l'allumage en rouge du voyant d'alimentation <ON (G)/STANDBY (R)>.
- Le projecteur consomme de l'énergie même en mode de veille (le voyant d'alimentation <ON (G)/STANDBY (R)> est allumé en rouge). Reportez-vous à la section « Consommation électrique » (➔ page 224) pour en savoir plus sur la consommation électrique.
- Lorsque le projecteur reçoit le signal de la télécommande, le voyant d'alimentation <ON (G)/STANDBY (R)> clignote. La couleur dépend de l'état du projecteur.
 - Lorsque le projecteur est en mode de projection : vert
 - Lorsque le projecteur est en mode de veille : orange
 Cependant, si le menu [RÉGLAGE PROJECTEUR] → [MODE STANDBY] est réglé sur [ECO], le voyant reste allumé en rouge et ne clignote pas si le projecteur est en mode de veille.
- Le voyant d'alimentation <ON (G)/STANDBY (R)> clignote lentement en vert lorsque la fonction d'obturateur est en cours d'utilisation (obturateur : fermé), ou lorsque la fonction du menu [RÉGLAGE PROJECTEUR] → [ARRÊT SANS SIGNAL] (➔ page 141) est en cours d'utilisation et que la source lumineuse est éteinte.
- Si le voyant d'alimentation <ON (G)/STANDBY (R)> clignote en rouge, consultez votre revendeur.

Mise sous tension du projecteur

Installez l'objectif de projection avant de mettre le projecteur sous tension.

Retirez en premier le cache-objectif.

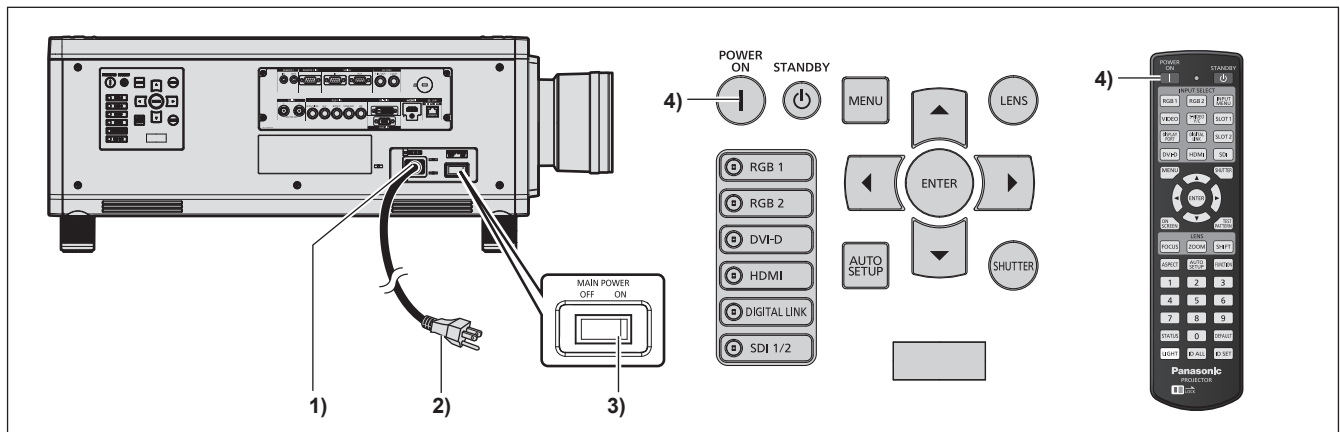

- 1) **Raccordez le cordon d'alimentation au projecteur.**
- 2) **Branchez la fiche d'alimentation à une prise.**
- 3) **Appuyez sur le côté <ON> du commutateur <MAIN POWER> pour mettre sous tension.**
 - Le voyant d'alimentation <ON (G)/STANDBY (R)> s'allume en rouge et le projecteur entre en mode de veille.
- 4) **Appuyez sur la touche d'alimentation <|>.**
 - Le voyant d'alimentation <ON (G)/STANDBY (R)> s'allume en vert et l'image est rapidement projetée sur l'écran.

Attention

- Retirez toujours le cache-objectif avant de démarrer la projection. La projection continue avec le cache-objectif peut provoquer une surchauffe du cache-objectif et entraîner un risque d'incendie.

Remarque

- Une période de chauffe allant jusqu'à environ cinq minutes peut être nécessaire avant qu'une image s'affiche lorsque le projecteur est mis sous tension à environ 0 °C (32 °F). Le voyant de température <TEMP> s'allume au cours de la période de chauffage. Lorsque le chauffage est terminé, le voyant de température <TEMP> s'éteint et la projection démarre. Reportez-vous à la section « Quand un voyant s'allume » (➔ page 193) concernant l'état du voyant.
- Si la température ambiante d'utilisation est basse et que la chauffe nécessite plus de cinq minutes, le projecteur estime qu'un problème est survenu et l'alimentation est automatiquement mise en mode veille. Dans ce cas, augmentez la température ambiante d'utilisation à 0 °C (32 °F) ou plus, coupez l'alimentation principale, puis remettez le projecteur sous tension.

- Le démarrage de la projection peut mettre plus de temps après la mise sous tension lorsque le menu [RÉGLAGE PROJECTEUR] → [MODE STANDBY] est réglé sur [ECO] que lorsqu'il est réglé sur [NORMAL].
- Lorsque le menu [RÉGLAGE PROJECTEUR] → [DEMARRAGE INITIAL] est réglé sur [DERNIER REGLAGE] et que l'alimentation a été coupée lors de la précédente utilisation en appuyant sur le côté <OFF> de l'interrupteur <MAIN POWER> ou via le disjoncteur d'alimentation, le voyant d'alimentation <ON (G)/STANDBY (R)> s'allume en vert et l'image est projetée. Cette projection a lieu après un moment lorsque le projecteur est allumé en appuyant sur le côté <ON> de l'interrupteur <MAIN POWER>, avec la fiche d'alimentation branchée dans la prise de courant ou via le disjoncteur d'alimentation.

Lorsque l'écran de réglage initial est affiché

Lors de la première mise sous tension du projecteur après l'achat, ou lors de l'exécution de [TOUTES LES DONNÉES UTILISATEUR] dans le menu [RÉGLAGE PROJECTEUR] → [INITIALISER], l'écran de réglage de la mise au point s'affiche après le démarrage de la projection, puis l'écran [REGLAGES INITIAUX] s'affiche. Réglez-les en fonction des circonstances.

En d'autres occasions, vous pouvez modifier les paramètres par les opérations de menu.

Si vous appuyez sur la touche <MENU> alors que l'écran [REGLAGES INITIAUX] est affiché, vous pouvez revenir à l'écran précédent.

Réglage de la mise au point

Réglez la mise au point pour afficher nettement l'écran du menu.

Il se peut également que vous deviez ajuster le zoom et le déplacement.

Référez-vous à la section « Comment régler la mise au point, le zoom et le déplacement » (➔ page 67) pour plus de détails.

- 1) Appuyez sur ▲▼◀▶ pour régler la mise au point.

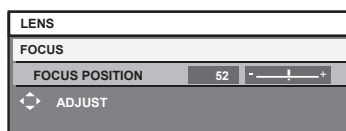

- 2) Appuyez sur la touche <MENU> pour procéder aux réglages initiaux.

Configuration initiale (langue de l'affichage)

Sélectionnez la langue d'affichage de l'écran.

Après avoir terminé les réglages initiaux, vous pouvez changer la langue d'affichage du menu [LANGUE À L'ÉCRAN(LANGUAGE)].

- 1) Appuyez sur ▲▼ pour sélectionner la langue de l'affichage.

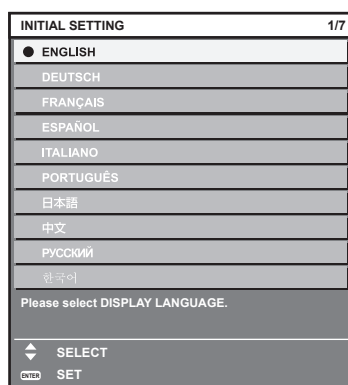

- 2) Appuyez sur la touche <ENTER> pour procéder aux réglages initiaux.

Réglages initiaux (réglage de fonctionnement)

Régalez les éléments du mode opératoire selon l'application et la durée d'utilisation du projecteur.

Après avoir terminé les réglages initiaux, vous pouvez changer les réglages de chaque élément du menu [RÉGLAGE PROJECTEUR]. Si vous modifiez les réglages tout en utilisant le projecteur, la durée avant la diminution de moitié de la luminance de la source lumineuse peut raccourcir ou la luminance peut diminuer.

À l'aide de ces réglages initiaux (réglage du fonctionnement), vous pouvez effectuer immédiatement les réglages lors de l'installation du projecteur, si le mode de fonctionnement du projecteur est déterminé à l'avance. Si [TOUTES LES DONNÉES UTILISATEUR] est exécuté depuis le menu [RÉGLAGE PROJECTEUR] → [INITIALISER], ne modifiez pas les réglages initiaux (réglage du fonctionnement) et passez aux réglages initiaux suivants (réglage d'installation). en appuyant sur la touche <ENTER>. Si vous devez modifier le réglage, consultez la personne chargée de ce projecteur (telle qu'une personne responsable de l'appareil ou du fonctionnement).

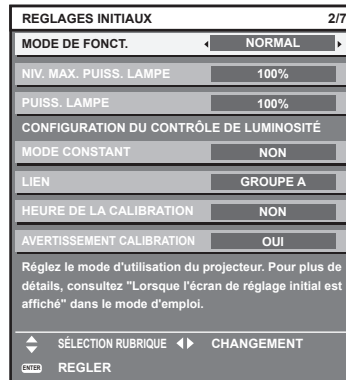

Remarque

- L'écran des réglages initiaux précédent s'affiche lors de la première mise sous tension du projecteur après l'achat. Si [TOUTES LES DONNÉES UTILISATEUR] est exécuté à partir de [RÉGLAGE PROJECTEUR] → [INITIALISER], les réglages effectués avant l'exécution s'affichent sous [MODE DE FONCT.] et [NIV. MAX. PUISS. LAMPE].
- Pour connaître la relation entre la luminance et la durée d'utilisation, reportez-vous à la section « Corrélation entre la luminance et la durée d'utilisation » (➔ page 62).
- Pour plus de détails sur chaque élément de réglage, reportez-vous au menu [RÉGLAGE PROJECTEUR] → [RÉGLAGE FONCT.].

1) Appuyez sur ▲▼ pour sélectionner [MODE DE FONCT.].

2) Appuyez sur ◀▶ pour changer d'élément.

- Les éléments changent à chaque pression de la touche.
- Réglez [MODE DE FONCT.] sur tout autre paramètre que [ECO], [LONGUE VIE1], [LONGUE VIE2] ou [LONGUE VIE3] pour utiliser le projecteur à une altitude de 2 700 m (8 858') ou plus au-dessus du niveau de la mer.

[NORMAL]*1	Sélectionnez cet élément si vous avez besoin d'une luminance élevée. La durée d'utilisation estimée est d'environ 20 000 heures.
[ECO]*1	Sélectionnez cet élément pour augmenter la durée de vie de la source lumineuse, même si celle-ci entraînera une luminance inférieure à celle de [NORMAL]. La durée d'utilisation estimée est d'environ 24 000 heures.
[LONGUE VIE1]*1	Sélectionnez cet élément pour augmenter la durée de vie de la source lumineuse, même si celle-ci entraînera une luminance inférieure à celle de [ECO]. La durée d'utilisation estimée est d'environ 43 000 heures.
[LONGUE VIE2]*1	Sélectionnez cet élément pour augmenter la durée de vie de la source lumineuse, même si celle-ci entraînera une luminance inférieure à celle de [LONGUE VIE1]. La durée d'utilisation estimée est d'environ 61 000 heures.
[LONGUE VIE3]*1	Sélectionnez cet élément pour augmenter la durée de vie de la source lumineuse, même si celle-ci entraînera une luminance inférieure à celle de [LONGUE VIE2]. La durée d'utilisation estimée est d'environ 87 000 heures.
[UTILISATEUR1]	Sélectionnez [NIV. MAX. PUISS. LAMPE] et [PUISS. LAMPE] séparément.
[UTILISATEUR2]	
[UTILISATEUR3]	

*1 La durée d'utilisation est estimée lorsque le menu [IMAGE] → [CONTRASTE DYNAMIQUE] est réglé sur [3].

- Lorsque [NORMAL], [ECO], [LONGUE VIE1], [LONGUE VIE2] ou [LONGUE VIE3] est sélectionné, passez à l'étape 5).

3) Appuyez sur ▲▼ pour sélectionner [NIV. MAX. PUISS. LAMPE].

4) Appuyez sur la touche ◀▶ pour procéder au réglage.

Opération	Réglage	Plage de réglage
Appuyez sur ▶.	Augmente le taux maximal de correction de luminosité.	8,0 % - 100,0 %
Appuyez sur ◀.	Diminue le taux maximal de correction de luminosité.	

5) Appuyez sur ▲▼ pour sélectionner [PUISS. LAMPE].

6) Appuyez sur la touche ◀▶ pour procéder au réglage.

Opération	Réglage		Plage de réglage
	Luminosité	Durée d'utilisation (estimation)	
Appuyez sur ▶.	L'écran s'éclaircit.	La durée d'utilisation raccourcit.	8,0 % - 100,0 %
Appuyez sur ◀.	L'écran s'obscurcit.	La durée d'utilisation se prolonge.	

7) Appuyez sur ▲▼ pour sélectionner [MODE CONSTANT].

8) Appuyez sur ◀▶ pour changer d'élément.

- Les éléments changent à chaque pression de la touche.

[NON]	N'exécute pas le contrôle de la luminosité (correction par le capteur de luminosité).
[AUTO]	Exécute le contrôle de la luminosité (correction par le capteur de luminosité). Quand la luminosité de la source lumineuse ou l'équilibre des blancs change, la luminosité de l'écran est automatiquement corrigée.
[PC]	Synchronise au moins neuf projecteurs en utilisant un ordinateur et un logiciel dédié « Multi Monitoring & Control Software »*1.

*1 « Multi Monitoring & Control Software » est inclus dans le CD-ROM fourni.

- Lorsque vous n'exécutez pas le contrôle de la luminosité ([NON] est sélectionné), passez à l'étape **15**).
- Lorsque [PC] est sélectionné, allez à l'étape **11**).

9) Appuyez sur ▲▼ pour sélectionner [LIEN].

10) Appuyez sur ◀▶ pour changer d'élément.

- Les éléments changent à chaque pression de la touche.

[NON]	Effectue une correction avec le capteur de luminosité sur un projecteur sans se synchroniser avec les autres projecteurs. La durée de maintien de la luminosité constante se prolonge si vous réglez une valeur inférieure pour [PUISS. LAMPE].
[GROUPE A] [GROUPE B] [GROUPE C] [GROUPE D]	Exécute la correction avec le capteur de luminosité en synchronisation sur plusieurs projecteurs. Jusqu'à quatre groupes (A à D) peuvent être configurés dans le même sous-réseau à l'aide de la fonction réseau. Vous pouvez enregistrer et synchroniser jusqu'à huit projecteurs dans un groupe.

11) Appuyez sur ▲▼ pour sélectionner [HEURE DE LA CALIBRATION].

12) Appuyez sur les touches numériques (<0> à <9>) de la télécommande pour saisir l'heure.

- Le projecteur est en mode de réglage (l'heure clignote).
- Appuyez sur ◀▶ pour sélectionner l'« heure » ou les « minutes ».
- [HEURE DE LA CALIBRATION] est sélectionné lorsque le curseur est déplacé à partir de [HEURE DE LA CALIBRATION] à l'aide de ▲▼.
- La luminosité et la couleur sont mesurées à l'heure spécifiée. La fonction de contraste dynamique est inopérante pendant la mesure.
- Lorsque l'heure ne doit pas être spécifiée, appuyez sur la touche <DEFAULT> tandis que [HEURE DE LA CALIBRATION] est sélectionné (l'heure ne clignote pas) à l'aide de ▲▼.

13) Appuyez sur ▲▼ pour sélectionner [AVERTISSEMENT CALIBRATION].

14) Appuyez sur ◀▶ pour changer d'élément.

- Les éléments changent à chaque pression de la touche.

[OUI]	Affiche le message pendant l'étalonnage.
[NON]	N'affiche pas le message pendant l'étalonnage.

15) Appuyez sur la touche <ENTER> pour procéder aux réglages initiaux.

Corrélation entre la luminance et la durée d'utilisation

Vous pouvez utiliser le projecteur avec la luminosité et la durée d'utilisation de votre choix en combinant les réglages de [NIV. MAX. PUISS. LAMPE], [PUISS. LAMPE] et [MODE CONSTANT] sous [CONFIGURATION DU CONTRÔLE DE LUMINOSITÉ].

La corrélation entre la luminance et la durée d'utilisation est la suivante. Procédez aux réglages initiaux (réglage du fonctionnement) en fonction de la durée d'utilisation et de la luminosité de l'image projetée de votre choix.

Les valeurs de la luminance et de la durée d'utilisation sont des évaluations approximatives.

■ Pour régler le projecteur sur la base de la durée d'utilisation

Durée d'utilisation (heures)	Lorsque [MODE CONSTANT] est réglé sur [NON]			Quand [MODE CONSTANT] est réglé sur [AUTO] ou [PC]		
	[NIV. MAX. PUISS. LAMPE] (%)	[PUISS. LAMPE] (%)	Luminance (lm)	[NIV. MAX. PUISS. LAMPE] (%)	[PUISS. LAMPE] (%)	Luminance (lm)
20 000	100,0	100,0	12 000	100,0	58,0	7 000
24 000	100,0	83,0	10 000	100,0	54,0	6 500
27 000	100,0	65,0	7 800	100,0	51,0	6 100
31 000	100,0	—	—	100,0	47,0	5 600
35 000	100,0	—	—	100,0	44,0	5 300
40 000	100,0	—	—	100,0	41,0	4 900

■ Pour régler le projecteur sur la base de la luminance

Luminance (lm)	Lorsque [MODE CONSTANT] est réglé sur [NON]			Quand [MODE CONSTANT] est réglé sur [AUTO] ou [PC]		
	[NIV. MAX. PUISS. LAMPE] (%)	[PUISS. LAMPE] (%)	Durée d'utilisation (heures)	[NIV. MAX. PUISS. LAMPE] (%)	[PUISS. LAMPE] (%)	Durée d'utilisation (heures)
12 000	100,0	100,0	20 000	—	—	—
11 000	100,0	92,0	23 000	100,0	92,0	1 500
10 000	100,0	83,0	24 000	100,0	83,0	4 500
9 000	100,0	75,0	25 500	100,0	75,0	8 500
8 000	100,0	67,0	26 500	100,0	67,0	14 000
7 000	100,0	58,0	28 000	100,0	58,0	20 000
6 000	100,0	50,0	29 500	100,0	50,0	28 000
5 000	100,0	—	—	100,0	42,0	38 500
4 000	100,0	—	—	100,0	33,0	52 500

Remarque

- Sous l'influence des caractéristiques de chaque source lumineuse, des conditions d'utilisation, de l'environnement d'installation, etc., la durée d'utilisation peut être plus courte que l'estimation.
- La durée d'utilisation est désignée comme étant la durée d'utilisation durant laquelle vous utilisez le projecteur en continu. La durée d'utilisation est une durée estimée et ne correspond pas à la période de garantie.
- Si la durée d'utilisation dépasse 20 000 heures, il est possible que le remplacement des composants à l'intérieur du projecteur soit nécessaire. Pour plus de détails, consultez votre revendeur.

Réglages initiaux (réglage d'installation)

Définissez la [MÉTHODE DE PROJECTION] en fonction du mode d'installation. Référez-vous à la section « Mode d'installation » (➔ page 36) pour plus de détails.

Après avoir terminé les réglages initiaux, vous pouvez modifier le réglage dans le menu [RÉGLAGE PROJECTEUR] → [MÉTHODE DE PROJECTION].

1) Appuyez sur ◀▶ pour changer le réglage.

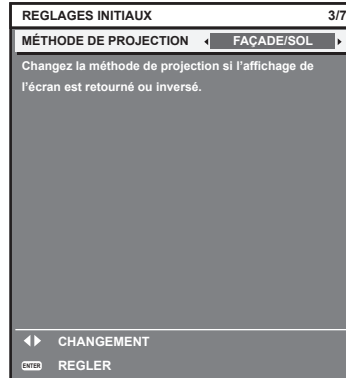

2) Appuyez sur la touche <ENTER> pour procéder aux réglages initiaux.

Réglages initiaux (mode de veille)

Réglez le mode de fonctionnement en mode de veille. Le réglage par défaut [NORMAL] vous permet d'employer la fonction réseau en mode de veille. Pour maintenir une consommation électrique basse en mode de veille, réglez cette fonction sur [ECO]. Après avoir terminé les réglages initiaux, vous pouvez modifier le réglage dans le menu [RÉGLAGE PROJECTEUR] → [MODE STANDBY].

1) Appuyez sur ◀▶ pour changer de réglage.

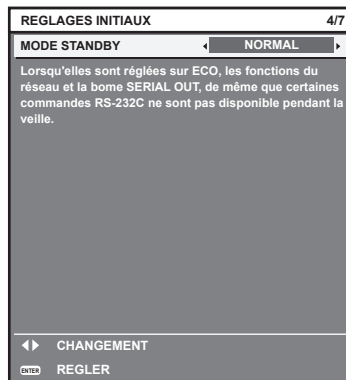

2) Appuyez sur la touche <ENTER> pour procéder aux réglages initiaux.

Remarque

- L'écran des réglages initiaux précédent s'affiche lors de la première mise sous tension du projecteur après l'achat. Lorsque [TOUTES LES DONNÉES UTILISATEUR] est exécuté à partir du menu [RÉGLAGE PROJECTEUR] → [INITIALISER], le réglage [MODE STANDBY] avant l'exécution s'affiche.

Réglages initiaux (réglage de l'écran)

Réglez le format de l'écran (rapport d'aspect) et la position d'affichage de l'image. Après avoir terminé les réglages initiaux, vous pouvez changer les réglages de chaque élément du menu [OPTION D'AFFICHAGE] → [RÉGLAGE IMAGE].

- 1) Appuyez sur ▲▼ pour sélectionner un élément.
- 2) Appuyez sur ◀▶ pour changer le réglage.

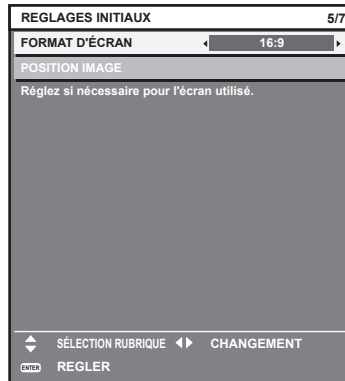

- 3) Appuyez sur la touche <ENTER> pour procéder aux réglages initiaux.

Réglages initiaux (fuseau horaire)

Réglez [FUSEAU HORAIRE] en fonction du pays ou de la région où vous utilisez le projecteur. Après avoir terminé les réglages initiaux, vous pouvez modifier le réglage dans le menu [RÉGLAGE PROJECTEUR] → [DATE ET HEURE]. Les réglages actuels s'affichent sous [DATE LOCALE] et [HEURE LOCALE].

- 1) Appuyez sur ◀▶ pour changer de réglage.

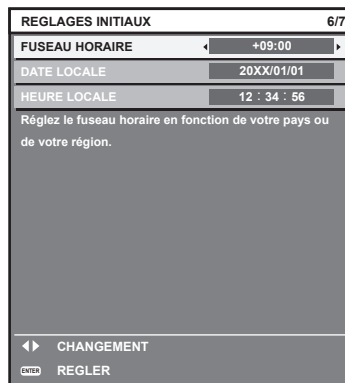

- 2) Appuyez sur la touche <ENTER> pour procéder aux réglages initiaux.

Remarque

- Dans le réglage d'usine par défaut, le fuseau horaire du projecteur est réglé sur +09:00 (heure légale du Japon et de la Corée). Modifiez le réglage dans le menu [RÉGLAGE PROJECTEUR] → [DATE ET HEURE] → [FUSEAU HORAIRE] afin de sélectionner le fuseau horaire de la région où vous utilisez le projecteur.

Réglages initiaux (date et heure)

Réglez la date et l'heure locales. Après avoir terminé les réglages initiaux, vous pouvez modifier le réglage dans le menu [RÉGLAGE PROJECTEUR] → [DATE ET HEURE].

Pour régler la date et l'heure automatiquement, reportez-vous à la section « Réglage automatique de la date et de l'heure » (➔ page 143).

1) Appuyez sur ▲▼ pour sélectionner un élément.

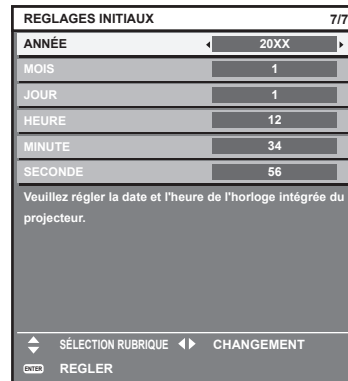

2) Appuyez sur ◀▶ pour changer de réglage.

3) Appuyez sur la touche <ENTER>.

- Confirmez la valeur de réglage et terminez les réglages initiaux.

Faire des réglages et des sélections

Il est conseillé de projeter les images en continu pendant au moins 30 minutes avant de régler la mise au point.

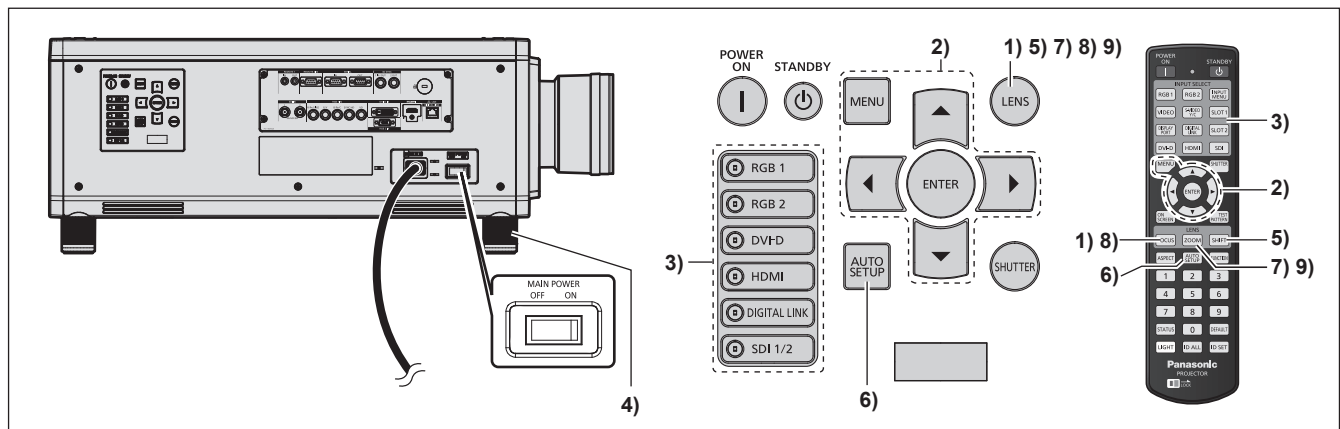

- 1) Appuyez sur la touche <FOCUS> pour régler grossièrement la position de l'image. (➔ page 67)
- 2) Changez le réglage du menu [RÉGLAGE PROJECTEUR] → [MÉTHODE DE PROJECTION] selon le mode d'installation. (➔ page 36)
 - Référez-vous à la section « Naviguer dans les menus » (➔ page 79) pour ce qui concerne l'utilisation de l'écran de menu.
- 3) Appuyez sur la touche de sélection d'entrée (<RGB1>, <RGB2>, <DIGITAL LINK>, <DVI-D>, <HDMI>, <SDI 1/2> ou <SDI>) pour sélectionner le signal d'entrée.
- 4) Réglez l'inclinaison avant, arrière et latérale du projecteur à l'aide des pieds réglables. (➔ page 47)
- 5) Appuyez sur la touche <SHIFT> pour régler la position de l'image.
- 6) Si le signal d'entrée est le signal RGB analogique ou le signal DVI-D/HDMI, appuyez sur la touche <AUTO SETUP>.
- 7) Appuyez sur la touche <ZOOM> pour ajuster la taille de l'image à celle de l'écran.
- 8) Appuyez à nouveau sur la touche <FOCUS> pour régler la mise au point.

- 9) Appuyez à nouveau sur la touche <ZOOM> pour régler le zoom et la taille de l'image afin qu'elle corresponde à celle de l'écran.

Remarque

- Lors de la première mise sous tension du projecteur après l'achat, ou lors de l'exécution de [TOUTES LES DONNÉES UTILISATEUR] dans le menu [RÉGLAGE PROJECTEUR] → [INITIALISER], l'écran de réglage de la mise au point s'affiche après le démarrage de la projection, puis l'écran [REGLAGES INITIAUX] s'affiche. Référez-vous à la section « Lorsque l'écran de réglage initial est affiché » (➔ page 59) pour plus de détails.

Mise hors tension du projecteur

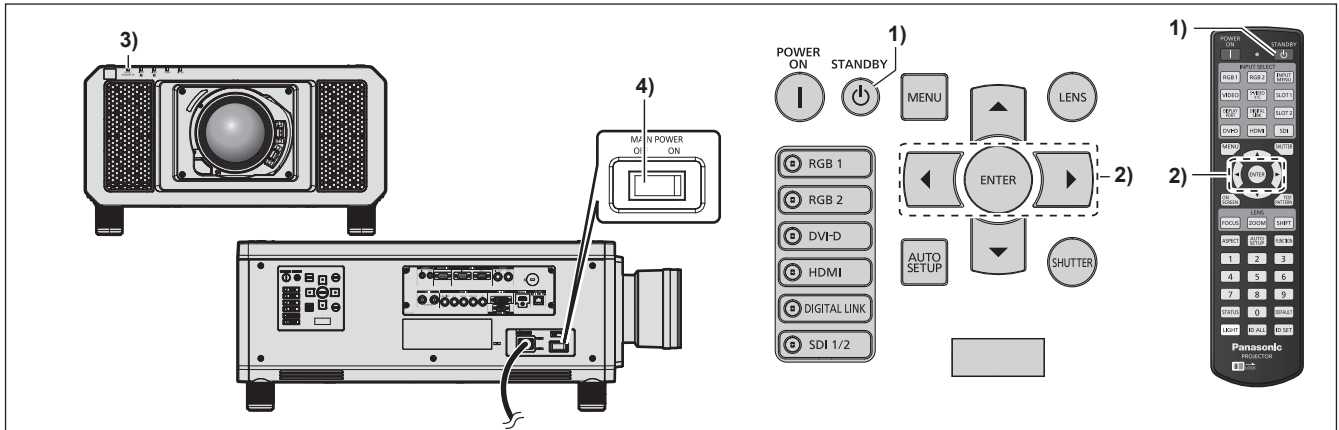

- Appuyez sur la touche de mise en veille <⏻>.
 - L'écran de confirmation [EXTINCTION (EN MODE STANDBY)] s'affiche.
- Appuyez sur ◀▶ pour sélectionner [EXÉCUTER], puis appuyez sur la touche <ENTER>. (Ou appuyez à nouveau sur la touche de mise en veille <⏻>.)
 - La projection de l'image s'interrompt et le voyant d'alimentation <ON (G)/STANDBY (R)> du boîtier du projecteur s'allume en orange. (Le ventilateur continue à fonctionner.)
- Patiencez quelques secondes jusqu'à ce que le voyant d'alimentation <ON (G)/STANDBY (R)> du boîtier du projecteur s'allume en rouge (le ventilateur est arrêté).
- Appuyez sur le côté <OFF> du commutateur <MAIN POWER> pour mettre l'alimentation hors tension.

Attention

- Lors de la mise hors tension du projecteur, veillez à suivre les procédures décrites. Ne pas suivre cette précaution peut endommager les composants internes et entraîner des dysfonctionnements.

Remarque

- Après la mise hors tension du projecteur, le voyant ne s'allume pas pendant environ 15 secondes, même si le projecteur est remis sous tension.
- Même lorsque la touche de mise en veille <⏻> est enfoncée et le projecteur est mis hors tension, le projecteur consomme de l'énergie si l'alimentation principale du projecteur est allumée. Lorsque le menu [RÉGLAGE PROJECTEUR] → [MODE STANDBY] est réglé sur [ECO], l'utilisation de certaines fonctions est restreinte, mais la consommation électrique peut être conservée pendant la veille.

Projection

Vérifiez la fixation de l'objectif de projection (➔ page 48), la connexion périphérique externe (➔ page 50), la connexion du cordon d'alimentation (➔ page 57), puis allumez l'interrupteur (➔ page 58) pour démarrer la projection. Sélectionnez la vidéo pour la projection et réglez l'apparence de l'image projetée.

Sélection du signal d'entrée

Sélectionnez un signal d'entrée.

- 1) Appuyez sur la touche de sélection d'entrée (<RGB1>, <RGB2>, <DIGITAL LINK>, <DVI-D>, <HDMI>, <SDI 1/2> ou <SDI>) sur la télécommande ou le panneau de commande.

- L'image de l'entrée du signal dans la borne sélectionnée est projetée.

Attention

- Les images peuvent ne pas être correctement projetées en fonction du périphérique externe, ou du disque Blu-ray ou DVD, à lire. Réglez le menu [IMAGE] → [SÉLECTION SYSTÈME].
- Vérifiez le rapport d'aspect de l'écran de projection et de l'image, puis passez à un rapport d'aspect optimal du menu [POSITION] → [ASPECT].

Comment régler la mise au point, le zoom et le déplacement

Si l'image projetée ou la position est incorrecte alors que le positionnement du projecteur et de l'écran a été convenablement réalisé, réglez la mise au point, le zoom et le déplacement.

Cette section décrit la méthode de réglage quand un objectif autre que l'Objectif à focale fixe (N° de modèle : ET-D75LE90) est utilisé. Lorsque l'Objectif à focale fixe (N° de modèle : ET-D75LE90) est utilisé, reportez-vous à la section « Réglage de la position d'objectif et mise au point quand l'Objectif à focale fixe (N° de modèle : ET-D75LE90) est utilisé » (➔ page 68).

Utilisation du panneau de commande

- 1) Appuyez sur la touche <LENS> du panneau de commande.
 - Une pression sur cette touche modifie l'écran de réglage dans l'ordre [FOCUS], [ZOOM] et [DÉCALAGE].
- 2) Sélectionnez chaque élément et appuyez sur ▲▼◀▶ pour le régler.

Utilisation de la télécommande

- 1) Appuyez sur les touches de l'objectif (<FOCUS>, <ZOOM>, <SHIFT>) sur la télécommande.
 - Touche <FOCUS> : règle la mise au point.
 - Touche <ZOOM> : règle le zoom.
 - Touche <SHIFT> : règle le déplacement.
- 2) Sélectionnez chaque élément et appuyez sur ▲▼◀▶ pour le régler.

MISE EN GARDE

Pendant le déplacement de l'objectif, n'insérez pas votre main dans une ouverture autour de l'objectif. Vous pourriez vous coincer la main et vous blesser.

Remarque

- En cas de fixation de l'objectif de projection dépourvu de la fonction de zoom, l'écran de réglage du zoom ne s'affiche pas.
- Lorsque l'Objectif à focale fixe (N° de modèle : ET-D75LE50) est utilisé, n'utilisez pas le réglage de déplacement, mais utilisez le projecteur en positionnant l'objectif sur sa position initiale. (➔ page 69)
- Le réglage peut être exécuté plus rapidement en maintenant ▲▼◀▶ enfoncé pendant environ six secondes ou plus tout en réglant la mise au point, ou pendant environ trois secondes ou plus tout en réglant le déplacement.
- Il est conseillé de projeter les images en continu pendant au moins 30 minutes avant de régler la mise au point.
- Seul [FOCUS] est indiqué en jaune de manière à ce que vous puissiez reconnaître l'élément du menu affiché par sa couleur, même si le projecteur n'a pas effectué la mise au point et que les caractères affichés sont illisibles. (Réglages d'usine)
L'affichage des couleurs de [FOCUS] diffère en fonction du réglage dans le menu [OPTION D'AFFICHAGE] → [MENU A L'ÉCRAN] → [DESSIN DE L'AFFICHAGE].
- Lorsque l'alimentation est coupée pendant la mise au point et l'ajustement du décalage, l'étalonnage de l'objectif doit être réalisé lors de la mise sous tension suivante. (➔ page 149)

- Lorsque l'alimentation principale est coupée lors du réglage de la mise au point, l'étalonnage de l'objectif s'effectue automatiquement lors du réglage de la mise au point suivante.
- Lorsque l'alimentation principale est coupée au cours de l'ajustement du déplacement, un écran d'erreur de l'étalonnage de l'objectif s'affiche lors du réglage de déplacement suivant. Exécutez le menu [RÉGLAGE PROJECTEUR] → [CALIBRATION OPTIQUE].
- Lorsque l'erreur d'étalonnage de l'objectif s'affiche même si [CALIBRATION OPTIQUE] a été exécuté, consultez votre revendeur pour la réparation de l'appareil.

Réglage de la position d'objectif et mise au point quand l'Objectif à focale fixe (N° de modèle : ET-D75LE90) est utilisé

Après avoir fixé l'objectif de projection, réglez la position d'objectif et la mise au point en installant correctement le projecteur contre l'écran.

Le réglage de la mise au point entre le centre et la périphérie de l'image projetée diffère selon la taille de l'image projetée quand l'Objectif à focale fixe (N° de modèle : ET-D75LE90) est fixé. Ajustez l'équilibre de la mise au point de la périphérie avec l'Objectif à focale fixe (N° de modèle : ET-D75LE90) selon les besoins.

1) Déplacez l'objectif vers la position standard d'objectif de l'ET-D75LE90.

- Lorsque l'écran de réglage du déplacement s'affiche, appuyez sur la touche <DEFAULT> de la télécommande pour afficher l'écran [RETOUR POSITION D'ORIGINE]. Sélectionnez [D75LE90] pour déplacer l'objectif vers la position standard d'objectif. Référez-vous à la section « Réglage de la position d'objectif » (➔ page 69) pour plus de détails.

2) Réglez la mise au point au centre de l'image projetée.

- Pour connaître les étapes de réglage de la mise au point, reportez-vous à la section « Comment régler la mise au point, le zoom et le déplacement » (➔ page 67).

3) Desserrez la vis de verrouillage et tournez la bague de réglage de la mise au point périphérique à la main pour régler la mise au point dans la périphérie de l'écran.

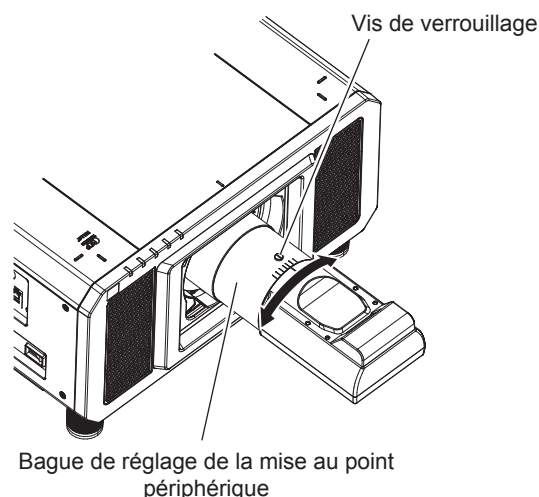

4) Vérifiez à nouveau la mise au point au centre de l'image et effectuez des ajustements précis.

5) Vissez la vis de verrouillage.

- La bague de réglage de la mise au point périphérique est fixée.

Remarque

- La taille et l'échelle de l'image projetée affichées sur la bague de réglage de la mise au point périphérique sont des indications approximatives.

Réglage de la position d'objectif

Pour déplacer l'objectif vers sa position initiale ou la position standard d'objectif, exécutez la procédure suivante.

1) Appuyez sur la touche <DEFAULT> de la télécommande lorsque l'écran de réglage du déplacement s'affiche.

- L'écran [RETOUR POSITION D'ORIGINE] s'affiche.



2) Appuyez sur ◀▶ pour changer d'élément.

- Les éléments changent à chaque pression de la touche.

[NORMAL]	Remplace l'objectif sur sa position initiale. Sélectionnez cet élément pour remplacer ou retirer l'objectif de projection. Sélectionnez cet élément quand l'Objectif à focale fixe (N° de modèle : ET-D75LE50) est utilisé pour la projection.
[D75LE90]	Déplace l'objectif vers la position standard d'objectif de l'ET-D75LE90. Sélectionnez cet élément quand l'Objectif à focale fixe (N° de modèle : ET-D75LE90) est utilisé pour la projection.

3) Appuyez sur la touche <ENTER>.

- [EN COURS] s'affiche sur l'écran [RETOUR POSITION D'ORIGINE], et l'objectif revient à sa position initiale ou à la position standard d'objectif.

Remarque

- Terminez l'opération dans un délai d'environ 5 secondes après l'affichage de l'écran [RETOUR POSITION D'ORIGINE]. L'écran [RETOUR POSITION D'ORIGINE] disparaît après ce délai.
- La position d'origine de l'objectif est utilisée lorsque l'objectif est remplacé ou lorsque le projecteur est entreposé, mais il ne s'agit pas du centre optique de l'écran.
- Vous pouvez également afficher l'écran [RETOUR POSITION D'ORIGINE] en appuyant sur la touche <LENS> du panneau de commande ou sur la touche <SHIFT> de la télécommande pendant au moins trois secondes.

Plage de réglage par le déplacement de position de l'objectif (déplacement optique)

Réalisez le déplacement de position de l'objectif à l'intérieur de la plage de réglage.

La mise au point peut être modifiée lorsque la position de l'objectif est déplacée hors de la plage de réglage. La raison en est que le déplacement de l'objectif est restreint afin de protéger les pièces optiques. La position de projection peut être réglée avec la fonction de déplacement d'axe optique basée sur la position de l'image projetée dans la position initiale (position de projection standard) ou la position de l'image projetée dans la position standard d'objectif ET-D75LE90 (position de projection de référence).

■ Pour PT-RZ12K

N° de modèle de l'objectif de projection		
ET-D75LE8, ET-D75LE10, ET-D75LE20, ET-D75LE30, ET-D75LE40	ET-D75LE6	ET-D75LE90
<p>Diagram showing the 'Position de projection standard' for the ET-D75LE8, ET-D75LE10, ET-D75LE20, ET-D75LE30, and ET-D75LE40 objectives. The projected image width is $0,2 H$ on both sides of the center. The height of the projected image is $0,12 V$ on the top and $0,55 V$ on the bottom. The diagram is labeled 'Position de projection standard'.</p>	<p>Diagram showing the 'Position de projection standard' for the ET-D75LE6 objective. The projected image width is $0,15 H$ on both sides of the center. The height of the projected image is $0,12 V$ on the top and $0,44 V$ on the bottom. The diagram is labeled 'Position de projection standard'.</p>	<p>Diagram showing the 'Position de projection de référence' for the ET-D75LE90 objective. The projected image width is $0,06 H$ on both sides of the center. The height of the projected image is $0,05 V$ on the top and $0,73 V$ on the bottom. The diagram is labeled 'Position de projection de référence'.</p>

■ Pour PT-RS11K

N° de modèle de l'objectif de projection	
ET-D75LE8, ET-D75LE10, ET-D75LE20, ET-D75LE30, ET-D75LE40	ET-D75LE6

Remarque

- Lorsque l'Objectif à focale fixe optionnel (N° de modèle : ET-D75LE50) est fixé, utilisez-le dans la position de projection standard sans régler le déplacement.
- Lorsque l'Objectif à focale fixe optionnel (N° de modèle : ET-D75LE90) est fixé au PT-RS11K, utilisez-le dans la position de projection de référence sans régler le déplacement.

Réglage de la monture d'objectif lorsque la mise au point est asymétrique

Équilibre de la mise au point

Relation entre l'inclinaison de la lentille et la surface affichée sur l'écran

Lorsque l'objectif de projection est incliné en contraste avec la surface de formation d'image, ce qui incline le côté avant (côté écran) de l'objectif de projection vers le bas (dans le sens de la flèche en pointillés), le côté supérieur de la surface de mise au point de l'écran s'incline vers l'intérieur et le côté inférieur s'incline vers l'extérieur, comme indiqué dans l'exemple.

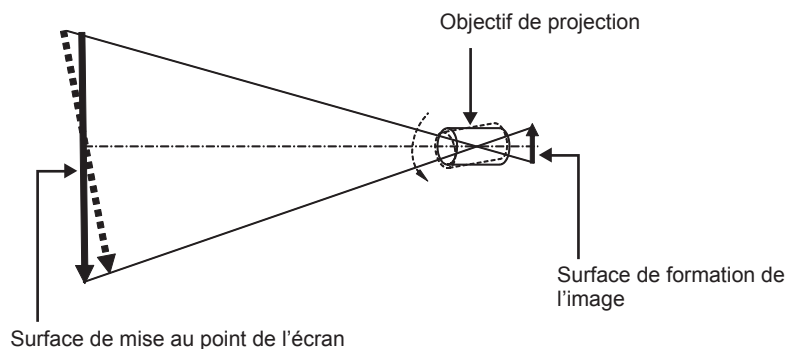

Procédure pour régler l'équilibre de la mise au point (réglage de l'inclinaison de la monture d'objectif)

Lorsque la surface de l'écran n'est pas uniforme en dépit du réglage de la mise au point, la monture d'objectif possède des vis de réglage de la mise au point à trois emplacements.

- Outil utilisé : tournevis à six pans ou clé Allen (diagonale 2,5 mm (3/32"))
- La clé Allen est fournie avec l'objectif de projection ET-D75LE6, ET-D75LE8.

Structure de monture d'objectif

Il est possible de tourner les vis réglage de la mise au point (a), (b) et (c) pour faire avancer et reculer le support de la monture d'objectif.

En outre, serrer les vis fixes verrouille le support de fixation de l'objectif en place afin qu'il ne se déplace pas.

Lorsqu'un objectif de projection lourd est installé ou lorsque le projecteur est installé avec une inclinaison, l'objectif peut s'incliner et la mise au point peut se déséquilibrer. Dans ces cas, exécutez le réglage en vous rapportant à la relation entre l'emplacement de réglage et les vis de réglage.

■ Schéma de la vue avant de la monture d'objectif (vue du côté de l'écran)

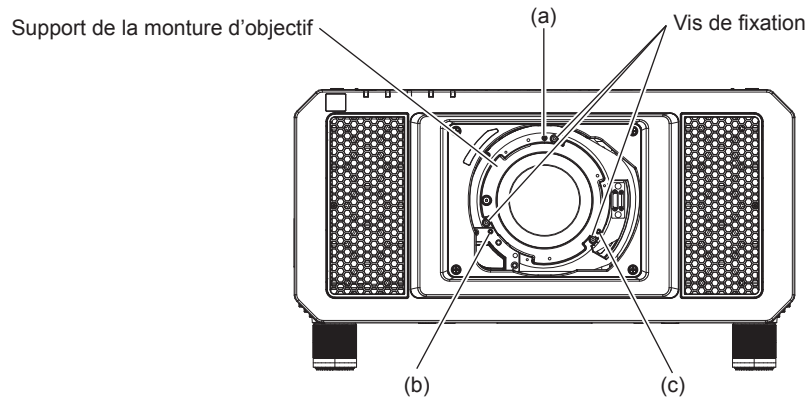

Remarque

- Les vis de réglage de la mise au point (a), (b) et (c) se règlent lorsque l'objectif est fixé.

Procédure de réglage

■ Relation entre l'emplacement de réglage et les vis de réglage

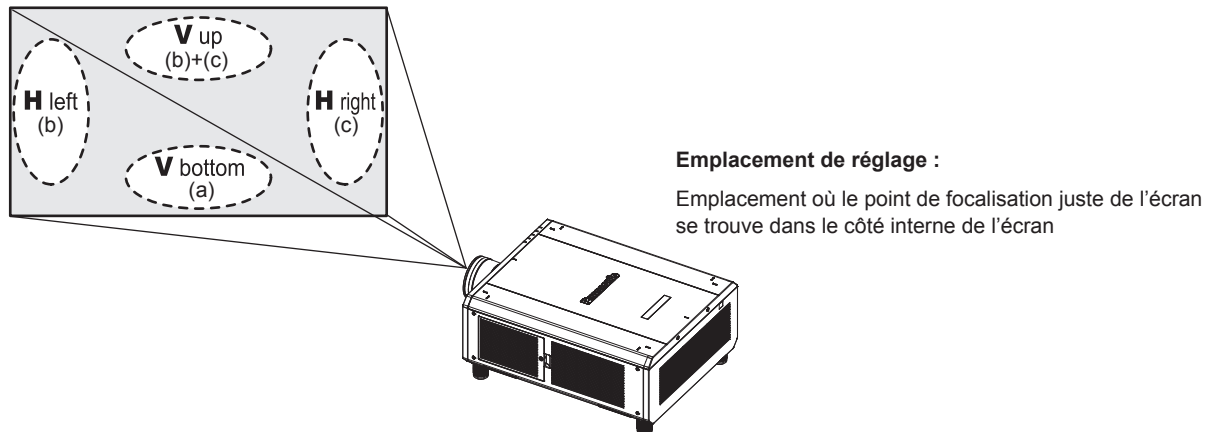

	Lorsque le point de focalisation juste de l'écran en V up (en haut à la verticale) se trouve dans le côté interne de l'écran	Lorsque le point de focalisation juste de l'écran en V bottom (en bas à la verticale) se trouve dans le côté interne de l'écran	Lorsque le point de focalisation juste de l'écran en H left (à gauche à l'horizontale) se trouve dans le côté interne de l'écran	Lorsque le point de focalisation juste de l'écran en H right (à droite à l'horizontale) se trouve dans le côté interne de l'écran
(a)	—	Tournez dans le sens inverse des aiguilles d'une montre	—	—
(b)	Tournez dans le sens inverse des aiguilles d'une montre	—	Tournez dans le sens inverse des aiguilles d'une montre	—
(c)	Tournez dans le sens inverse des aiguilles d'une montre	—	—	Tournez dans le sens inverse des aiguilles d'une montre

- 1) Appuyez sur la touche <FOCUS> de la télécommande ou sur la touche <LENS> du panneau de commande pour afficher l'écran de réglage de la mise au point.
- 2) Appuyez sur ▼ pour déplacer une fois la mise au point de l'écran entier.
- 3) Appuyez sur ▲ pour vous arrêter sur la partie de l'écran correspondant au premier point de focalisation juste.
 - Pour connaître l'emplacement où la distance focale se décale dans cette position, le point de focalisation convenable se trouve dans le côté intérieur de l'écran.

- 4) **Desserrez les vis de fixation à la position relative à l'emplacement où la mise au point se déplace le plus (l'emplacement où le point de focalisation juste est décalé à son maximum vers le côté intérieur à l'étape 2)) en effectuant deux rotations.**
 - Tournez les vis dans le sens des aiguilles d'une montre en deux endroits, ou tout au moins en un emplacement pour procéder au réglage.
- 5) **Tournez lentement les vis de réglage de la mise au point correspondant aux emplacements dans le sens inverse des aiguilles d'une montre et arrêtez-vous là où l'image est mise au point. (➔ page 70)**
 - Si les vis sont tournées dans le sens inverse des aiguilles d'une montre, l'inclinaison de l'objectif change en déplaçant le support de la monture d'objectif vers l'avant (côté écran), et sur l'image projetée à l'écran, le point de focalisation en sens inverse des vis de réglage se déplacent depuis le côté intérieur de l'écran vers l'extérieur.
- 6) **Appuyez sur la touche <SHIFT> de la télécommande ou sur la touche <LENS> du panneau de commande pour afficher le menu de réglage du déplacement et réinitialisez la position d'écran de l'image projetée à l'arrière de la surface de l'écran à une position optimale.**
- 7) **Effectuez de nouveau le réglage de la mise au point à proximité du centre de l'écran, et si elle n'est pas encore tout à fait suffisante, affinez la quantité de rotation des vis de réglage.**
- 8) **Une fois les réglages réalisés, serrez fermement les vis mal fixées.**
- 9) **Ajustez la mise au point une nouvelle fois à l'aide de la télécommande.**

Fonctionnement avec la télécommande



Commutation de l'entrée

Il est possible de commuter l'entrée pour la projection. La méthode pour commuter l'entrée est la suivante.

- Appuyez sur la touche de sélection d'entrée et spécifiez directement l'entrée pour la projection.
- Affichez l'écran de sélection d'entrée et sélectionnez l'entrée pour la projection dans la liste.

INPUT SELECT

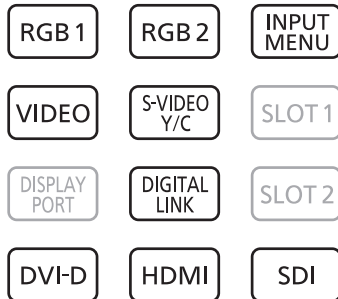

Touche

Commutation de l'entrée directement

Il est possible de commuter l'entrée pour la projection en la spécifiant directement.

- 1) Appuyez sur la touche de sélection d'entrée (<RGB1>, <RGB2>, <VIDEO>, <S-VIDEO Y/C>, <DIGITAL LINK>, <DVI-D>, <HDMI>, <SDI>).

- Cette opération peut également être exécutée à l'aide des touches du panneau de commande.

<RGB1> <VIDEO> <S-VIDEO Y/C>	Commute l'entrée sur RGB1.
<RGB2>	Commute l'entrée sur RGB2.
<DIGITAL LINK>	Commute l'entrée sur DIGITAL LINK.
<DVI-D>	Commute l'entrée sur DVI-D.
<HDMI>	Commute l'entrée sur HDMI.
<SDI>	Commute l'entrée sur SDI1 ou SDI2. Bascule vers l'autre entrée quand une entrée a déjà été sélectionnée. En outre, la sélection d'entrée peut être fixée à SDI1 ou SDI2 en utilisant le menu [SÉCURITÉ] → [RÉGLAGE APPAREIL DE CONTRÔLE].

Remarque

- Lorsque le périphérique optionnel prenant en charge la sortie DIGITAL LINK (N° de modèle : ET-YFB100G, ET-YFB200G) est raccordé à la borne <DIGITAL LINK/LAN>, l'entrée du périphérique prenant en charge la sortie DIGITAL LINK change à chaque pression sur la touche <DIGITAL LINK>. L'entrée peut également être modifiée à l'aide de la commande de contrôle de RS-232C. Pour les émetteurs sur câble à paires torsadées d'autres fabricants, commutez l'entrée sur le projecteur vers DIGITAL LINK, puis commutez l'entrée sur l'émetteur sur câble à paires torsadées.
- Configurez [REGLAGE DE L'ENTREE RGB1] du menu [OPTION D'AFFICHAGE] → [RGB IN] (➔ page 116) pour faire correspondre le signal à l'entrée de la borne <RGB 1 IN>.

Commutation de l'entrée en affichant l'écran de sélection d'entrée

L'entrée pour la projection peut être sélectionnée en affichant l'écran de sélection d'entrée.

1) Appuyez sur la touche <INPUT MENU>.

- L'écran de sélection d'entrée s'affiche.

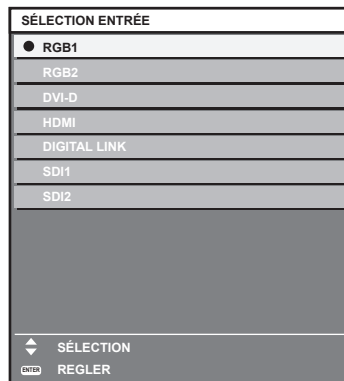

2) Appuyez de nouveau sur la touche <INPUT MENU>.

- L'entrée change à chaque pression de la touche <INPUT MENU>.

Remarque

- L'entrée peut être commutée en sélectionnant l'entrée pour la projection, en appuyant sur ▲▼ et en appuyant sur la touche <ENTER>, pendant que l'écran de sélection d'entrée s'affiche.
- L'écran [MODE P IN P] s'affiche quand la touche <INPUT MENU> est enfoncée pendant le P IN P. (➔ page 155)
- Si le périphérique optionnel prenant en charge la sortie DIGITAL LINK (N° de modèle : ET-YFB100G, ET-YFB200G) est raccordé au projecteur, le menu de sélection de l'entrée du périphérique prenant en charge la sortie DIGITAL LINK s'affiche lorsque la touche <ENTER> est enfoncée, pendant que l'entrée DIGITAL LINK est sélectionnée dans l'écran de sélection d'entrée.
- Si le périphérique optionnel prenant en charge la sortie DIGITAL LINK (N° de modèle : ET-YFB100G, ET-YFB200G) est raccordé au projecteur, le logo DIGITAL LINK et le nom de l'entrée sélectionnée dans le périphérique prenant en charge la sortie DIGITAL LINK s'affichent dans la section d'affichage du [DIGITAL LINK] de l'écran de sélection d'entrée.
- Configurez [REGLAGE DE L'ENTREE RGB1] du menu [OPTION D'AFFICHAGE] → [RGB IN] (➔ page 116) pour faire correspondre le signal à l'entrée de la borne <RGB 1 IN>.

Utilisation de la fonction obturateur

Si vous n'utilisez pas le projecteur pendant un certain temps, pendant la pause lors d'une réunion par exemple, vous pouvez éteindre momentanément l'image.



1) Appuyez sur la touche <SHUTTER>.

- L'image disparaît.
- Cette opération peut également être exécutée à l'aide de la touche <SHUTTER> du panneau de commande.

2) Appuyez à nouveau sur la touche <SHUTTER>.

- L'image s'affiche.

Remarque

- Le voyant d'alimentation <ON (G)/STANDBY (R)> clignote lentement en vert lorsque la fonction d'obturateur est en cours d'utilisation (obturateur : fermé).
- Vous pouvez choisir d'utiliser ou non l'obturateur mécanique et l'heure de fondu en ouverture et de fondu en fermeture pour l'image dans le menu [OPTION D'AFFICHAGE] → [REGLAGE OBTURATEUR].

- Si [OBTURATEUR MÉCANIQUE] dans le menu [OPTION D’AFFICHAGE] → [REGLAGE OBTURATEUR] (➔ page 126) est réglé sur [HORS SERVICE], il se peut que la source lumineuse soit faiblement allumée en raison de la chauffe, lorsque la fonction d’obturateur est utilisée dans une température ambiante d’utilisation d’environ 0 °C (32 °F).

Utilisation de la fonction menu à l’écran

Désactivez la fonction menu à l’écran (aucun affichage) lorsque vous ne souhaitez pas que les spectateurs visualisent le menu à l’écran, comme par exemple le menu ou le nom d’une borne d’entrée.

Touche 

- 1) **Appuyez sur la touche <ON SCREEN>.**
 - Le menu à l’écran disparaît.
- 2) **Appuyez à nouveau sur la touche <ON SCREEN>.**
 - Le menu à l’écran apparaît.

Remarque

- Si vous maintenez enfoncée la touche <MENU> du panneau de commande pendant au moins trois secondes alors que le menu à l’écran est éteint (masqué), ce dernier s’allume.

Utilisation de la fonction de configuration automatique

La fonction de configuration automatique peut être utilisée pour régler automatiquement la résolution, la phase d’horloge et la position de l’image lorsque des signaux analogiques RGB constitués de points sont connectés, comme par exemple des signaux d’ordinateur, ou pour régler automatiquement la position de l’image lorsque des signaux DVI-D/HDMI sont en entrée. Il est recommandé d’utiliser une image avec des bordures blanches vives aux bords et des caractères à fort contraste de noir et blanc lors de l’exécution de la configuration automatique. Évitez d’utiliser des images avec des demi-teintes ou une gradation de couleurs, telles que des photographies ou des infographies.

Touche 

- 1) **Appuyez sur la touche <AUTO SETUP>.**
 - [TERMINÉ NORMAL.] s’affiche lorsque le processus s’est terminé sans problème.
 - Cette opération peut également être exécutée à l’aide de la touche <AUTO SETUP> du panneau de commande.

Remarque

- La phase d’horloge peut se trouver déplacée même si le processus s’est terminé sans problème. Dans ce cas, réglez le menu [POSITION] → [RÉG.PHASE] (➔ page 96).
- Si une image avec des bords flous ou une image sombre est connectée, [TERMINÉ ANORMAL.] peut apparaître ou le réglage peut ne pas avoir été effectué correctement, même quand [TERMINÉ NORMAL.] apparaît. Dans ce cas, faites les réglages dans le menu [MENU AVANÇÉ] → [RÉSOLUTION ENTRÉE] (➔ page 100), [POSITION] → [RÉG.PHASE] (➔ page 96) et [DÉCALAGE] (➔ page 94).
- Réglez les signaux spéciaux selon le menu [OPTION D’AFFICHAGE] → [RÉGLAGE AUTOMATIQUE] (➔ page 113).
- Le réglage automatique peut ne pas fonctionner selon le modèle de l’ordinateur.
- Le réglage automatique peut ne pas fonctionner pour les signaux de synchronisation de C-SY ou SYNC ON GREEN.
- Les images peuvent être interrompues pendant quelques secondes lors du réglage automatique, mais cela ne constitue pas un dysfonctionnement.
- Le réglage est nécessaire pour chaque signal d’entrée.
- Le réglage automatique peut être annulé en appuyant sur la touche <MENU> pendant l’opération de réglage automatique.
- Même si un signal possible d’exécuter la configuration automatique est entré, il peut être impossible de procéder au réglage correctement si la fonction de configuration automatique est utilisée pendant que l’image animée est entrée. [TERMINÉ ANORMAL.] peut s’afficher ou le réglage peut être réalisé correctement, même si [TERMINÉ NORMAL.] s’affiche.

Commutation du rapport d’aspect d’image

Commutez le rapport d’aspect d’image selon l’entrée.

Touche 

- 1) **Appuyez sur la touche <ASPECT>.**
 - Le paramètre change chaque fois que vous appuyez sur la touche.

Remarque

- Pour plus de détails, reportez-vous au menu [POSITION] → [ASPECT] (➔ page 94).

Utilisation de la touche de fonction

La touche <FUNCTION> de la télécommande peut être utilisée comme touche de raccourci simplifiée en assignant les fonctions suivantes : [P IN P], [MÉMOIRE SECONDAIRE], [SÉLECTION SYSTÈME], [SYSTEM DAYLIGHT VIEW], [GEL D'IMAGE], [MONITEUR DE PROFIL], [CHARGEMENT MÉMOIRE OPTIQUE], [CHANGE GAUCHE/DROIT], [MÉTHODE DE PROJECTION]



- 1) Appuyez sur la touche <FUNCTION>.

Remarque

- L'attribution de la fonction se réalise à partir du menu [RÉGLAGE PROJECTEUR] → [FONCTION DU BOUTON] (➔ page 149).

Affichage de la mire de test interne.

Le projecteur comporte huit types de mires de test internes pour vérifier la condition du boîtier du projecteur. Pour afficher les mires de test, suivez les étapes suivantes.



- 1) Appuyez sur la touche <TEST PATTERN>.
- 2) Appuyez sur ◀▶ pour sélectionner la mire de test.

Remarque

- Le paramètre est également disponible à partir du menu [MIRE DE TEST] (➔ page 157).
- Les paramètres de la position, de la taille et des autres facteurs ne sont pas reflétés dans les mires de test. Veillez à afficher le signal d'entrée avant d'effectuer les divers ajustements.

Utilisation de la fonction d'état

Affichez l'état du projecteur.



- 1) Appuyez sur la touche <STATUS>.
 - L'écran [ÉTAT] s'affiche.

ÉTAT		1/5
MODÈLE DE PROJECTEUR	RZ12K(123456789012)	
DURÉE PROJECTEUR	100000h	
DURÉE LAMPE	100000h / 100000h	
VERSION PPAL/SECOND.	1.00 / 1.00	
TEMP. PRISE D'AIR	31°C/87°F	
TEMP. MODULE OPTIQUE	27°C/80°F	
TEMP. SORTIE AIR	31°C/87°F	
TEMP. AUTOUR LAMPE1	31°C/87°F	
TEMP. AUTOUR LAMPE2	31°C/87°F	
MODE DE VENTILATION	AUTO - SOL	
PRESSION ATMOSPH.	1013hPa	
AUTO TEST	AUCUNE ERREUR	
ENTER	ENVOYER E-MAIL	
◀▶	CHANGEMENT	MENU ESC

Remarque

- Cela peut s'afficher à partir du menu [RÉGLAGE PROJECTEUR] → [ÉTAT] (➔ page 152).

Utilisation de la fonction de contrôle de tension CA

La valeur de la tension d'alimentation de l'entrée peut apparaître sur l'affichage d'auto-diagnostic à côté du projecteur.

■ Pour un affichage pendant la projection

1) Appuyez sur la touche d'alimentation <|>.

- La valeur de la tension d'alimentation de l'entrée apparaît uniquement en tant que valeur numérique sur l'affichage d'auto-diagnostic.
- L'affichage s'éteint automatiquement après 3 secondes environ.

■ Pour un affichage pendant le mode de veille

1) Appuyez sur la touche de mise en veille <ϕ>.

- La valeur de la tension d'alimentation de l'entrée apparaît uniquement en tant que valeur numérique sur l'affichage d'auto-diagnostic.
- L'affichage s'éteint automatiquement après 3 secondes environ.

Remarque

- Des réglages sont disponibles dans le menu [RÉGLAGE PROJECTEUR] → [MONITEUR DE VOLTAGE AC] (➔ page 153).
- La valeur de la tension d'alimentation de l'entrée ne peut pas apparaître dans l'affichage d'auto-diagnostic pendant le mode de veille lorsque le menu [RÉGLAGE PROJECTEUR] → [MODE STANDBY] (➔ page 141) est réglé sur [ECO].
- Cette opération peut également être exécutée à l'aide de la touche de mise en marche <|> ou de la touche de mise en veille <ϕ> du panneau de commande.

Réglage du numéro ID de la télécommande

Si vous utilisez plusieurs projecteurs, vous pouvez tous les faire fonctionner simultanément ou faire fonctionner chaque projecteur individuellement en utilisant une seule télécommande, dès lors qu'un numéro ID unique est affecté à chaque projecteur.

Après avoir réglé le numéro ID du projecteur, définissez le même numéro ID sur la télécommande.

Le numéro ID par défaut du projecteur est réglé sur [TOUT]. Lorsque vous utilisez un seul projecteur, appuyez sur la touche <ID ALL> sur la télécommande. Vous pouvez également commander le projecteur en appuyant sur la touche <ID ALL> de la télécommande même si vous ne connaissez pas l'ID du projecteur.

Touche  

1) Appuyez sur la touche <ID SET> de la télécommande.

2) Dans les cinq secondes qui suivent, appuyez sur le numéro ID à un ou deux chiffres défini sur le boîtier du projecteur à l'aide des touches numériques (<0> - <9>).

- Si vous appuyez sur la touche <ID ALL>, vous pouvez commander les projecteurs indépendamment du réglage des numéros ID du boîtier du projecteur.

Attention

- Même si la définition du numéro ID sur la télécommande peut être réalisée sans le boîtier du projecteur, n'appuyez pas imprudemment sur la touche <ID SET> de la télécommande. Si vous appuyez sur la touche <ID SET> et qu'aucune touche numérique (<0> - <9>) n'est enfoncée dans les cinq secondes qui suivent, le numéro ID revient à sa valeur d'origine d'avant la pression de la touche <ID SET>.
- Le numéro ID défini sur la télécommande sera enregistré à moins qu'il ne soit redéfini. Il sera toutefois effacé si vous laissez les piles de la télécommande se décharger. Redéfinissez le même numéro ID lors du remplacement des piles.

Remarque

- Lorsque le numéro ID de la télécommande est réglé sur [0], vous pouvez commander le projecteur indépendamment du réglage du numéro ID du boîtier du projecteur, tout comme lors du réglage de [TOUT].
- Réglez le numéro ID du boîtier du projecteur dans le menu [RÉGLAGE PROJECTEUR] → [NUMÉRO DU PROJECTEUR].

Chapitre 4 Réglages

Ce chapitre décrit les configurations et les réglages que vous pouvez effectuer à l'aide du menu à l'écran.

Navigation dans le menu

Le menu à l'écran (Menu) est utilisé pour exécuter les divers réglages et ajustements du projecteur.

Naviguer dans les menus

Procédure de fonctionnement



1) Appuyez sur la touche <MENU> de la télécommande ou du panneau de commande.

- L'écran [MENU PRINCIPAL] s'affiche.

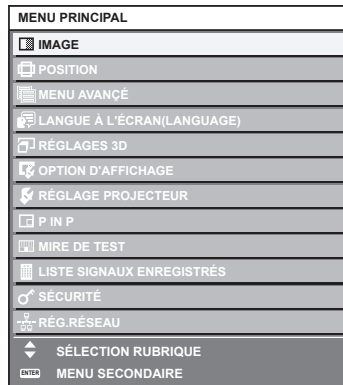

2) Appuyez sur ▲▼ pour sélectionner un élément du menu principal.

- L'élément sélectionné est mis en surbrillance jaune.

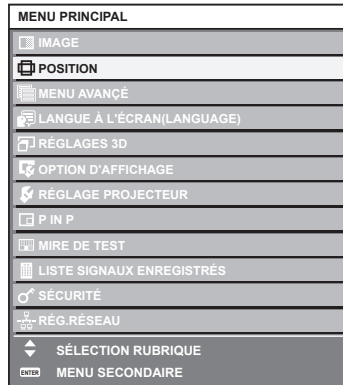

3) Appuyez sur la touche <ENTER>.

- Les éléments de sous-menu du menu principal sélectionné s'affichent.

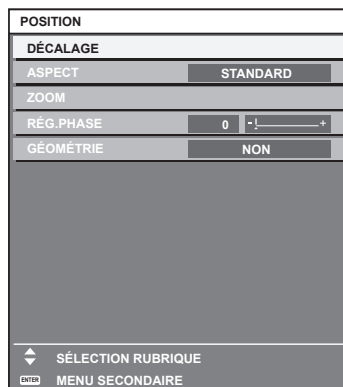

4) Appuyez sur les touches ▲▼ pour sélectionner un sous-menu, puis appuyez sur les touches ◀▶ ou la touche <ENTER> pour modifier ou ajuster les paramètres.

- Certains éléments changent dans l'ordre suivant à chaque pression de ◀▶.

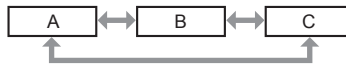

- Pour certains éléments, appuyez sur ◀▶ pour afficher un écran d'ajustement individuel avec une échelle de distance comme indiqué.



Remarque

- Une pression sur la touche <MENU> lorsque l'écran de menu s'affiche permet de retourner au menu précédent.
- Selon les signaux que le projecteur doit recevoir, certains éléments ou fonctions peuvent ne pas être ajustés ou utilisés. Lorsque les éléments ne peuvent pas être ajustés ou utilisés, les éléments de l'écran de menu sont affichés en caractères noirs et ne peuvent pas être ajustés ou réglés. [DIGITAL CINEMA REALITY] et [BLOCAGE DE TRAME] peuvent ne pas s'afficher selon le signal d'entrée. Si l'élément de l'écran de menu s'affiche en caractères noirs et ne peut être ni ajusté ni réglé, le facteur en cause s'affiche si vous appuyez sur la touche <ENTER> lors de la sélection du menu correspondant.
- Certains éléments peuvent être ajustés même s'il n'y a aucun signal entrant.
- L'écran d'ajustement individuel est automatiquement quitté si aucune opération n'est exécutée pendant environ cinq secondes.
- Pour les éléments de menu, référez-vous aux sections « Menu principal » (➔ page 80) et « Sous-menu » (➔ page 81).
- La couleur du curseur dépend des réglages du menu [OPTION D'AFFICHAGE] → [MENU A L'ÉCRAN] → [DESSIN DE L'AFFICHAGE]. L'élément sélectionné s'affiche par défaut avec un curseur jaune.
- Dans la configuration en portrait, le menu à l'écran s'affiche dans le sens de la longueur. Pour afficher le menu à l'écran en mode portrait, allez dans le menu [OPTION D'AFFICHAGE] → [MENU A L'ÉCRAN] (➔ page 123) et modifiez le réglage [ROTATION OSD].

Réinitialisation des valeurs d'ajustement aux réglages d'usine

Si la touche <DEFAULT> de la télécommande est enfoncée, les valeurs ajustées dans les éléments du menu sont restaurées aux réglages d'usine.



1) Appuyez sur la touche <DEFAULT> de la télécommande.



Remarque

- Vous ne pouvez pas remettre à l'état initial toutes les configurations aux réglages d'usine en même temps.
- Pour rétablir en même temps les réglages d'usine de tous les paramètres ajustés dans les éléments de sous-menu, exécutez le menu [RÉGLAGE PROJECTEUR] → [INITIALISER] (➔ page 154).
- Les réglages d'usine par défaut de certains éléments ne peuvent pas être rétablis, même en appuyant sur la touche <DEFAULT> de la télécommande. Ajustez ces éléments individuellement.
- La marque triangulaire sous l'échelle des distances sur l'écran d'ajustement individuel indique les réglages d'usine. La position de la marque triangulaire varie en fonction des signaux d'entrée sélectionnés.

Valeur d'ajustement en cours

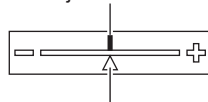











Réglage d'usine par défaut

Menu principal

Les éléments suivants sont dans le menu principal.

Lorsqu'un élément du menu principal est sélectionné, l'écran passe à l'écran de sélection de sous-menu.

Élément de menu principal		Page
	[IMAGE]	85
	[POSITION]	94

Élément de menu principal		Page
	[MENU AVANÇÉ]	99
	[LANGUE À L'ÉCRAN(LANGUAGE)]	105
	[RÉGLAGES 3D]	106
	[OPTION D'AFFICHAGE]	111
	[RÉGLAGE PROJECTEUR]	131
	[P I N P]	155
	[MIRE DE TEST]	157
	[LISTE SIGNAUX ENREGISTRÉS]	158
	[SÉCURITÉ]	162
	[RÉG.RÉSEAU]	166

Sous-menu

Le sous-menu de l'élément du menu principal sélectionné s'affiche et vous pouvez régler et ajuster les éléments dans le sous-menu.

[IMAGE]

Élément de sous-menu	Réglages d'usine	Page
[MODE IMAGE]	[STANDARD] ^{*1}	85
[CONTRASTE]	[0] ^{*2}	85
[LUMINOSITÉ]	[0] ^{*2}	86
[COULEUR]	[2] ^{*2}	86
[TEINTE]	[-2] ^{*2}	86
[TEMPÉRATURE DE COULEUR]	[DÉFAUT] ^{*2}	86
[GAMMA]	[DÉFAUT] ^{*2}	88
[SYSTEM DAYLIGHT VIEW]	[NON] ^{*2}	89
[DÉTAIL]	[8] ^{*2}	89
[RÉDUCTION DE BRUIT]	[2] ^{*2}	90
[CONTRASTE DYNAMIQUE]	[2] ^{*2}	90
[SÉLECTION SYSTÈME]	[Y P _B P _R] ^{*1}	92

*1 Selon le signal d'entrée.

*2 Selon le [MODE IMAGE].

[POSITION]

Élément de sous-menu	Réglages d'usine	Page
[DÉCALAGE]	—	94
[ASPECT]	[STANDARD] ^{*1}	94
[ZOOM]	—	95
[RÉG.PHASE]	[0] ^{*1}	96
[GÉOMÉTRIE]	[NON]	96

*1 Selon le signal d'entrée.

[MENU AVANÇÉ]

Élément de sous-menu	Réglages d'usine	Page
[DIGITAL CINEMA REALITY]	[AUTO]*1	99
[EFFACEMENT]	—	99
[RÉSOLUTION ENTRÉE]	—	100
[POSITION DU CLAMP]	[24]*1	100
[FUSION BORDURE]	[NON]	100
[RÉGLAGE RETARD]	[NORMAL]	102
[CRÉATION DE TRAME]	[2]	103
[BLOCAGE DE TRAME]	—	103
[MODE TRAME]	—	103

*1 Selon le signal d'entrée.

Remarque

- Les éléments de sous-menu et les réglages d'usine par défaut varient selon la borne d'entrée sélectionnée.

[LANGUE À L'ÉCRAN(LANGUAGE)]

Détails (➔ page 105)

[RÉGLAGES 3D]

Élément de sous-menu	Réglages d'usine	Page
[REGLAGE 3D]	[SIMPLE]	106
[REGLAGE SYNC 3D]	—	106
[FORMAT DU SIGNAL 3D]	[AUTO]*1	107
[CHANGE GAUCHE/DROIT]	[NORMAL]	107
[APPARIEMENT COULEUR 3D]	[PARTAGE REGLAGE 2D/3D]	108
[RÉGLAGE IMAGE 3D]	—	108
[INTERVALE LUNETTE OFF]	[1.5ms]	109
[RETARD DE TRAME 3D]	[0us]	109
[MODE TEST 3D]	[NORMAL]	109
[MIRE DE TEST 3D]	—	109
[MESSAGE "PRECAUTION D'USAGE"]	[OUI]	110
[PRÉCAUTIONS D'USAGE]	—	110

*1 Varie selon la borne d'entrée sélectionnée.

[OPTION D'AFFICHAGE]

Élément de sous-menu	Réglages d'usine	Page
[APPARIEMENT COULEUR]	[NON]	111
[CORRECTION ÉCRAN LARGE]	[NON]	112
[RÉGLAGE IMAGE]	—	112
[SIGNAL AUTO]	[NON]	113
[RÉGLAGE AUTOMATIQUE]	—	113
[RÉGLAGE ENTRÉE AUXILIAIRE]	—	114
[RÉGLAGE DES ENTRÉES SIMULTANÉES]	—	115
[RGB IN]	—	116
[DVI-D IN]	—	117
[HDMI IN]	—	119
[DIGITAL LINK IN]	—	120
[SDI IN]	—	121
[MENU A L'ÉCRAN]	—	123
[ROTATION IMAGE]	[NON]	125

Élément de sous-menu	Réglages d'usine	Page
[COULEUR DE FOND]	[BLEU]	125
[DÉMARRAGE LOGO]	[LOGO DÉFAUT]	125
[UNIFORMITE]	—	125
[REGLAGE OBTURATEUR]	—	126
[GEL D'IMAGE]	—	129
[MONITEUR DE PROFIL]	[NON]	129
[DESACTIVATION PUCE DLP]	—	130

[RÉGLAGE PROJECTEUR]

Élément de sous-menu	Réglages d'usine	Page
[NUMÉRO DU PROJECTEUR]	[TOUT]	131
[MÉTHODE DE PROJECTION]	[FAÇADE/SOL]	131
[RÉGLAGE FONCT.]	—	131
[PUISS. LAMPE]	[100.0%]	136
[CONTRÔLE DE LA LUMINOSITÉ]	—	136
[MODE STANDBY]	[NORMAL]	141
[HORS MAR. SANS SIG.]	[HORS SERVICE]	141
[ARRÊT SANS SIGNAL]	[HORS SERVICE]	141
[DÉMARRAGE INITIAL]	[DERNIER REGLAGE]	142
[ENTRÉE AU DÉMARRAGE]	[DERNIERE ENTRÉE]	142
[DATE ET HEURE]	—	142
[PLANIFICATEUR]	[NON]	143
[MULTI PROJECTOR SYNC]	—	145
[RS-232C]	—	147
[MODE REMOTE2]	[DÉFAUT]	149
[FONCTION DU BOUTON]	—	149
[CALIBRATION OPTIQUE]	—	149
[MÉMOIRE OPTIQUE]	—	150
[ÉTAT]	—	152
[MONITEUR DE VOLTAGE AC]	[NON]	153
[SAUVEGARDER LES DONNÉES UTILIS.]	—	153
[CHARGER LES DONNÉES UTILISATEUR]	—	154
[INITIALISER]	—	154
[MOT DE PASSE SERVICE]	—	154

[P IN P]

Détails (➔ page 155)

[MIRE DE TEST]

Détails (➔ page 157)

[LISTE SIGNAUX ENREGISTRÉS]

Détails (➔ page 158)

[SÉCURITÉ]

Élément de sous-menu	Réglages d'usine	Page
[MOT DE PASSE SÉCURITÉ]	[NON]	162
[CHANGER MOT DE PASSE SÉCURITÉ]	—	162
[RÉGLAGE AFFICHAGE]	[NON]	163
[CHANGE TEXTE]	—	163

Élément de sous-menu	Réglages d'usine	Page
[RÉGLAGE APPAREIL DE CONTRÔLE]	—	163
[CHGT MOT PASSE APPAREIL DE CONTRÔLE]	—	165

[RÉG.RÉSEAU]

Élément de sous-menu	Réglages d'usine	Page
[MODE DIGITAL LINK]	[AUTO]	166
[REGLAGE DIGITAL LINK]	—	166
[ÉTAT DIGITAL LINK]	—	167
[RÉGLAGE RÉSEAU]	—	167
[CONTRÔLE RÉSEAU]	—	168
[ÉTAT DU RÉSEAU]	—	168
[MENU DIGITAL LINK]	—	169
[RÉGLAGE Art-Net]	[NON]	169
[PARAMÈTRE CHAÎNE Art-Net]	[2]	169
[ÉTAT Art-Net]	—	170

Remarque

- Des éléments peuvent ne pas être ajustables ou utilisés pour certains formats de signal reliés au projecteur. Lorsque les éléments ne peuvent pas être ajustés ou utilisés, les éléments de l'écran de menu sont affichés en caractères noirs et ne peuvent pas être ajustés ou réglés.
- Les éléments de sous-menu et les réglages d'usine par défaut varient selon la borne d'entrée sélectionnée.

Menu [IMAGE]

Sur l'écran de menu, sélectionnez [IMAGE] dans le menu principal, puis sélectionnez un élément du sous-menu.

Reportez-vous à la section « Naviguer dans les menus » (➔ page 79) pour ce qui concerne l'utilisation de l'écran de menu.

[MODE IMAGE]

Vous pouvez passer au mode d'image désiré qui convient à l'image source et à l'environnement dans lequel le projecteur est utilisé.

- 1) Appuyez sur ▲▼ pour sélectionner [MODE IMAGE].
- 2) Appuyez sur ◀▶.
 - L'écran d'ajustement individuel [MODE IMAGE] s'affiche.
- 3) Appuyez sur ◀▶ pour changer d'élément.
 - Les éléments changent à chaque pression de la touche.

[STANDARD]	L'image convient à des images animées en général.
[CINÉMA]	L'image convient à des contenus vidéo.
[NATUREL]	L'image est compatible sRGB.
[SIM. DICOM]	L'image devient semblable à celle de l'échelle de nuances de gris standard DICOM Partie 14.
[DYNAMIQUE]	La sortie de lumière est maximisée pour l'utilisation dans des endroits clairs.
[GRAPHIQUE]	L'image convient à une entrée venant de l'ordinateur.
[UTILISATEUR]	Définissez le mode d'image souhaité.

Remarque

- La valeur par défaut du mode d'image est [GRAPHIQUE] pour les signaux d'entrée d'images fixes et [STANDARD] pour les signaux d'entrée basés sur une vidéo.
- DICOM est une abréviation de « Digital Imaging and COmmunication in Medicine » et est une norme pour la technologie d'imagerie médicale. Bien que le nom DICOM soit utilisé, le projecteur n'est pas un instrument médical, et ne doit pas être utilisé à des fins telles que le diagnostic sur les images affichées.
- Appuyez sur la touche <ENTER> lorsque chaque [MODE IMAGE] est choisi en tant que valeur spécifiée lorsqu'un nouveau signal est saisi. Les données de tous les éléments à l'exception de [SÉLECTION SYSTÈME] dans le menu [IMAGE] sont sauvegardées.
- Dans les paramètres par défaut d'usine, [UTILISATEUR] est réglé aux images qui sont conformes à la norme ITU-R BT.709.

Changement du nom [UTILISATEUR]

- 1) Appuyez sur ▲▼ pour sélectionner [MODE IMAGE].
- 2) Appuyez sur ◀▶ pour sélectionner [UTILISATEUR].
- 3) Appuyez sur la touche <ENTER>.
 - L'écran détaillé [MODE IMAGE] s'affiche.
- 4) Appuyez sur ▲▼ pour sélectionner [CHANGEMENT DU NOM DU MODE IMAGE], puis appuyez sur la touche <ENTER>.
 - L'écran [CHANGEMENT DU NOM DU MODE IMAGE] s'affiche.
- 5) Appuyez sur ▲▼◀▶ pour sélectionner le texte, puis appuyez sur la touche <ENTER> pour saisir le texte.
- 6) Appuyez sur ▲▼◀▶ pour sélectionner [OK], puis appuyez sur la touche <ENTER>.
 - Le nom du mode image est modifié.

[CONTRASTE]

Vous pouvez ajuster le contraste des couleurs.

- 1) Appuyez sur ▲▼ pour sélectionner [CONTRASTE].
- 2) Appuyez sur ◀▶ ou sur la touche <ENTER>.
 - L'écran d'ajustement individuel [CONTRASTE] s'affiche.

3) Appuyez sur ◀▶ pour régler le niveau.

Fonctionnement	Réglage	Plage de réglage
Appuyez sur ▶.	L'écran devient plus lumineux.	-31 - +31
Appuyez sur ◀.	L'écran s'obscurcit.	

Attention

- Ajustez d'abord [LUMINOSITÉ] si vous avez besoin d'ajuster le niveau de noir.

[LUMINOSITÉ]

Vous pouvez ajuster les parties sombres (noires) de l'image projetée.

- 1) Appuyez sur ▲▼ pour sélectionner [LUMINOSITÉ].
- 2) Appuyez sur ◀▶ ou sur la touche <ENTER>.
 - L'écran d'ajustement individuel [LUMINOSITÉ] s'affiche.
- 3) Appuyez sur ◀▶ pour régler le niveau.

Fonctionnement	Réglage	Plage de réglage
Appuyez sur ▶.	Augmente la luminosité des parties sombres (noires) de l'écran.	-31 - +31
Appuyez sur ◀.	Réduit la luminosité des parties sombres (noires) de l'écran.	

[COULEUR]

Vous pouvez ajuster la saturation des couleurs de l'image projetée.

- 1) Appuyez sur ▲▼ pour sélectionner [COULEUR].
- 2) Appuyez sur ◀▶ ou sur la touche <ENTER>.
 - L'écran d'ajustement individuel [COULEUR] s'affiche.
- 3) Appuyez sur ◀▶ pour régler le niveau.

Fonctionnement	Réglage	Plage de réglage
Appuyez sur ▶.	Renforce les couleurs.	-31 - +31
Appuyez sur ◀.	Appauvrit les couleurs.	

[TEINTE]

Vous pouvez ajuster les tons chair de l'image projetée.

- 1) Appuyez sur ▲▼ pour sélectionner [TEINTE].
- 2) Appuyez sur ◀▶ ou sur la touche <ENTER>.
 - L'écran d'ajustement individuel [TEINTE] s'affiche.
- 3) Appuyez sur ◀▶ pour régler le niveau.

Fonctionnement	Réglage	Plage de réglage
Appuyez sur ▶.	Ajuste les tons chair vers la couleur verdâtre.	-31 - +31
Appuyez sur ◀.	Ajuste les tons chair vers le violet rougeâtre.	

[TEMPÉRATURE DE COULEUR]

Vous pouvez changer la température des couleurs si les zones blanches de l'image projetée sont bleuâtres ou rougeâtres.

Ajustement avec la température de couleur

- 1) Appuyez sur ▲▼ pour sélectionner [TEMPÉRATURE DE COULEUR].

- 2) Appuyez sur ◀▶ ou sur la touche <ENTER>.
 - L'écran d'ajustement individuel [TEMPÉRATURE DE COULEUR] s'affiche.
- 3) Appuyez sur ◀▶ pour changer d'élément.
 - Les éléments changent à chaque pression de la touche.

[DÉFAUT]	Réglage d'usine par défaut.
[UTILISATEUR1]	Ajuste l'équilibre des blancs comme désiré. Référez-vous à la section « Réglage de la balance des blancs désirée » (→ page 87) pour plus de détails.
[UTILISATEUR2]	
[3200K] - [9300K]	Vous permet de paramétrer des incréments de 100 K. Sélectionnez cette option pour que les images deviennent naturelles.

Remarque

- Lorsque [MODE IMAGE] (→ page 85) est réglé sur [UTILISATEUR] ou [SIM. DICOM], [DÉFAUT] ne peut pas être sélectionné.
- Lorsque le réglage [APPARIEMENT COULEUR] (→ page 111) est fixé sur une option autre que [NON], [TEMPÉRATURE DE COULEUR] est défini sur [UTILISATEUR1].
- Les valeurs de température de couleur numériques sont des lignes directrices.

Réglage de la balance des blancs désirée

- 1) Appuyez sur ▲▼ pour sélectionner [TEMPÉRATURE DE COULEUR].
- 2) Appuyez sur ◀▶ ou sur la touche <ENTER>.
 - L'écran d'ajustement individuel [TEMPÉRATURE DE COULEUR] s'affiche.
- 3) Appuyez sur ◀▶ pour sélectionner [UTILISATEUR1] ou [UTILISATEUR2].
- 4) Appuyez sur la touche <ENTER>.
 - L'écran [TEMPÉRATURE DE COULEUR] s'affiche.
- 5) Appuyez sur ▲▼ pour sélectionner [BALANCE BLANC].
- 6) Appuyez sur la touche <ENTER>.
 - L'écran [BALANCE BLANC] s'affiche.
- 7) Appuyez sur ▲▼ pour sélectionner [BALANCE BLANC CHAUD] ou [BALANCE BLANC FROID].
- 8) Appuyez sur la touche <ENTER>.
 - L'écran [BALANCE BLANC CHAUD] ou [BALANCE BLANC FROID] s'affiche.
- 9) Appuyez sur ▲▼ pour sélectionner [ROUGE], [VERT] ou [BLEU].
- 10) Appuyez sur ◀▶ pour régler le niveau.

Élément	Fonctionnement	Réglage	Plage de réglage
[ROUGE]	Appuyez sur ▶.	Approfondit le rouge.	[BALANCE BLANC CHAUD] : 0 - +255 (le réglage d'usine est +255) [BALANCE BLANC FROID] : -127 - +127 (le réglage d'usine est 0)
	Appuyez sur ◀.	Affaiblit le rouge.	
[VERT]	Appuyez sur ▶.	Approfondit le vert.	
	Appuyez sur ◀.	Affaiblit le vert.	
[BLEU]	Appuyez sur ▶.	Approfondit le bleu.	
	Appuyez sur ◀.	Affaiblit le bleu.	

Remarque

- Ajustez correctement [TEMPÉRATURE DE COULEUR]. Toutes les couleurs ne seront pas correctement affichées si un réglage adéquat n'est pas effectué. Si le réglage ne semble pas adapté, vous pouvez appuyer sur la touche <DEFAULT> de la télécommande pour réinitialiser uniquement les paramètres de l'élément sélectionné au réglage d'usine.

Réglage de l'équilibre des blancs désiré sur la base de paramètres de température de couleur existants

- 1) Appuyez sur ▲▼ pour sélectionner [TEMPÉRATURE DE COULEUR].
- 2) Appuyez sur ◀▶ ou sur la touche <ENTER>.
 - L'écran d'ajustement individuel [TEMPÉRATURE DE COULEUR] s'affiche.

- 3) Appuyez sur ◀▶ pour sélectionner un élément autre que [DÉFAUT], [UTILISATEUR1] et [UTILISATEUR2].
- 4) Appuyez sur la touche <ENTER>.
 - L'écran [REGLER A ****] s'affiche.
- 5) Appuyez sur ▲▼ pour sélectionner [UTILISATEUR1] ou [UTILISATEUR2].
 - Le statut de la variation de température de couleur est enregistré à l'élément sélectionné.
- 6) Appuyez sur la touche <ENTER>.
 - L'écran de confirmation s'affiche.
- 7) Appuyez sur ◀▶ pour sélectionner [EXÉCUTER], puis appuyez sur la touche <ENTER>.
 - Les données [UTILISATEUR1] ou [UTILISATEUR2] sont écrasées.
 - Si vous appuyez sur ◀▶ pour sélectionner [SORTIR] et que vous appuyez ensuite sur la touche <ENTER>, les données ne seront pas écrasées.
 - L'écran [BALANCE BLANC CHAUD] s'affiche.
- 8) Appuyez sur ▲▼ pour sélectionner [ROUGE], [VERT] ou [BLEU].
- 9) Appuyez sur ◀▶ pour régler le niveau.

Remarque

- Ajustez correctement [TEMPÉRATURE DE COULEUR]. Toutes les couleurs ne seront pas correctement affichées si un réglage adéquat n'est pas effectué. Si le réglage ne semble pas adapté, vous pouvez appuyer sur la touche <DEFAULT> de la télécommande pour réinitialiser uniquement les paramètres de l'élément sélectionné au réglage d'usine.
- Lorsque la température de couleur a été modifiée, les couleurs avant et après le changement seront légèrement différentes.

Changement du nom de [UTILISATEUR1] ou [UTILISATEUR2]

- 1) Appuyez sur ▲▼ pour sélectionner [TEMPÉRATURE DE COULEUR].
- 2) Appuyez sur ◀▶ ou sur la touche <ENTER>.
 - L'écran d'ajustement individuel [TEMPÉRATURE DE COULEUR] s'affiche.
- 3) Appuyez sur ◀▶ pour sélectionner [UTILISATEUR1] ou [UTILISATEUR2].
- 4) Appuyez sur la touche <ENTER>.
 - L'écran [TEMPÉRATURE DE COULEUR] s'affiche.
- 5) Appuyez sur ▲▼ pour sélectionner [CHANGT DU NOM DE LA TEMPÉRATURE DE COULEUR].
- 6) Appuyez sur la touche <ENTER>.
 - L'écran [CHANGT DU NOM DE LA TEMPÉRATURE DE COULEUR] s'affiche.
- 7) Appuyez sur ▲▼◀▶ pour sélectionner le texte, puis appuyez sur la touche <ENTER> pour saisir le texte.
- 8) Appuyez sur ▲▼◀▶ pour sélectionner [OK], puis appuyez sur la touche <ENTER>.
 - Le nom attribué à la température de couleur est modifié.

Remarque

- Quand un nom est modifié, l'affichage de [UTILISATEUR1], [UTILISATEUR2] est également modifié.

[GAMMA]

Vous pouvez changer de mode gamma.

- 1) Appuyez sur ▲▼ pour sélectionner [GAMMA].
- 2) Appuyez sur ◀▶ ou sur la touche <ENTER>.
 - L'écran d'ajustement individuel [GAMMA] s'affiche.
- 3) Appuyez sur ◀▶ pour changer d'élément.
 - Les éléments changent à chaque pression de la touche.

[DÉFAUT]*1	Réglage d'usine par défaut.
[UTILISATEUR1]	Vous permet de changer de nom.
[UTILISATEUR2]	Référez-vous à la section « Changement du nom de [UTILISATEUR1] ou [UTILISATEUR2] » (➔ page 89) pour plus de détails.
[SIM. DICOM]	L'image devient semblable à celle de la norme DICOM.
[1.0]	Sélectionnez cette option pour que les images soient comme vous le souhaitez. [2.0] - [2.8] peut être paramétré par incréments de 0,1.
[1.8]	
[2.0] - [2.8]	

*1 Lorsque [MODE IMAGE] est réglé sur [DYNAMIQUE], [UTILISATEUR], ou [SIM. DICOM], [DÉFAUT] ne peut pas être sélectionné.

Remarque

- DICOM est une abréviation de « Digital Imaging and COmmunication in Medicine » et est une norme pour la technologie d'imagerie médicale. Bien que le nom DICOM soit utilisé, le projecteur n'est pas un instrument médical et ne doit pas être utilisé à des fins telles que le diagnostic sur les images affichées.

Changement du nom de [UTILISATEUR1] ou [UTILISATEUR2]

- 1) Appuyez sur ▲▼ pour sélectionner [GAMMA].
- 2) Appuyez sur ◀▶ ou sur la touche <ENTER>.
 - L'écran d'ajustement individuel [GAMMA] s'affiche.
- 3) Appuyez sur ◀▶ pour sélectionner [UTILISATEUR1] ou [UTILISATEUR2].
- 4) Appuyez sur la touche <ENTER>.
 - L'écran [GAMMA] s'affiche.
- 5) Appuyez sur la touche <ENTER>.
 - L'écran [CHANGEMENT DU NOM DU GAMMA] s'affiche.
- 6) Appuyez sur ▲▼◀▶ pour sélectionner le texte, puis appuyez sur la touche <ENTER> pour saisir le texte.
- 7) Appuyez sur ▲▼◀▶ pour sélectionner [OK], puis appuyez sur la touche <ENTER>.
 - Le nom de gamma sélectionné est modifié.

Remarque

- Quand un nom est modifié, l'affichage de [UTILISATEUR1], [UTILISATEUR2] est également modifié.

[SYSTEM DAYLIGHT VIEW]

Vous pouvez corriger l'image à son éclat optimal même si elle est projetée sous une lumière brillante.

- 1) Appuyez sur ▲▼ pour sélectionner [SYSTEM DAYLIGHT VIEW].
- 2) Appuyez sur ◀▶ ou sur la touche <ENTER>.
 - L'écran d'ajustement individuel [SYSTEM DAYLIGHT VIEW] s'affiche.
- 3) Appuyez sur ◀▶ pour changer d'élément.
 - Les éléments changent à chaque pression de la touche.

[NON]	Sans correction.
[1] - [6]	Corrige l'éclat de l'image. Plus la valeur est importante, plus la correction est forte.

[DÉTAIL]

Vous pouvez ajuster la netteté de l'image projetée.

- 1) Appuyez sur ▲▼ pour sélectionner [DÉTAIL].
- 2) Appuyez sur ◀▶ ou sur la touche <ENTER>.
 - L'écran d'ajustement individuel [DÉTAIL] s'affiche.
- 3) Appuyez sur ◀▶ pour régler le niveau.

Fonctionnement	Réglage	Plage de réglage
Appuyez sur ►.	Les contours deviennent plus nets.	0 - +15
Appuyez sur ◀.	Les contours deviennent plus doux.	

Remarque

- Si vous appuyez sur ► alors que la valeur d'ajustement est [+15], la valeur passe à [0]. Si vous appuyez sur ◀ alors que la valeur d'ajustement est [0], la valeur passe à [+15].

[RÉDUCTION DE BRUIT]

Vous pouvez réduire le bruit lorsque l'image d'entrée est dégradée et que du bruit apparaît dans le signal d'image.

- 1) Appuyez sur ▲▼ pour sélectionner [RÉDUCTION DE BRUIT].
- 2) Appuyez sur ◀▶ ou sur la touche <ENTER>.
 - L'écran d'ajustement individuel [RÉDUCTION DE BRUIT] s'affiche.
- 3) Appuyez sur ◀▶ pour changer d'élément.
 - Les éléments changent à chaque pression de la touche.

[NON]	Sans correction.
[1]	Corrige légèrement le bruit.
[2]	Corrige modérément le bruit.
[3]	Corrige fortement le bruit.

Attention

- Si ceci est réglé pour un signal d'entrée avec peu de bruit, l'image peut sembler différente de ce qu'elle était au départ. Le cas échéant, réglez-le sur [NON].

[CONTRASTE DYNAMIQUE]

Le réglage de lumière de la source lumineuse et la compensation du signal sont exécutés automatiquement selon l'image afin de rendre le contraste optimal pour l'image.

- 1) Appuyez sur ▲▼ pour sélectionner [CONTRASTE DYNAMIQUE].
- 2) Appuyez sur ◀▶ ou sur la touche <ENTER>.
 - L'écran d'ajustement individuel [CONTRASTE DYNAMIQUE] s'affiche.
- 3) Appuyez sur ◀▶ pour changer d'élément.
 - Les éléments changent à chaque pression de la touche.

[NON]	Désactive la fonction de contraste dynamique.
[1]	Règle la source lumineuse et compense les signaux dans une faible mesure.
[2]	Règle la source lumineuse et compense les signaux dans une mesure modérée.
[3]	Règle la source lumineuse et compense les signaux dans une large mesure.
[UTILISATEUR]	Sélectionnez la correction de votre choix. Référez-vous à la section « Exécution de la correction désirée » (► page 90) pour plus de détails.

Exécution de la correction désirée

- 1) Appuyez sur ▲▼ pour sélectionner [CONTRASTE DYNAMIQUE].
- 2) Appuyez sur ◀▶ ou sur la touche <ENTER>.
 - L'écran d'ajustement individuel [CONTRASTE DYNAMIQUE] s'affiche.
- 3) Appuyez sur ◀▶ pour sélectionner [UTILISATEUR].
- 4) Appuyez sur la touche <ENTER>.
 - L'écran [CONTRASTE DYNAMIQUE] s'affiche.
- 5) Appuyez sur ▲▼ pour sélectionner l'élément à régler.
 - Les éléments des réglages détaillés commuteront à chaque fois pression sur ◀▶.
 - Appuyez sur la touche <ENTER> lorsque [MULTI PROJECTOR SYNC] est sélectionné.

Élément de réglage		Détails
[CONTRASTE AUTOMATIQUE] (Réglage automatique de la source lumineuse)	[NON]	Ne règle pas la source lumineuse.
	[1] - [255]	Plus la valeur est élevée, plus le réglage de lumière de la source lumineuse est fort. Réglable par incréments de 1.
[NIVEAU DE SIGNAL CLAIR] (Réglage du niveau de luminosité du signal pour démarrer le réglage de lumière)	[6%] - [50%]	Règle la source lumineuse lorsque le niveau de luminosité du signal vidéo reçu devient inférieur à la valeur réglée. Plus la valeur est élevée, plus la plage permettant d'exécuter le réglage de lumière de la source lumineuse est grande. Réglable par incréments de 1 %. (Réglage d'usine : 30 %)
[MINUTERIE D'ARRÊT] (Réglage de la durée écoulée avant l'extinction de la lumière)	[HORS SERVICE]	N'éteint pas la source lumineuse.
	[0.0s] - [10.0s]	Éteint la source lumineuse lorsque le niveau de luminosité du signal vidéo reçu devient inférieur à la valeur réglée sous [NIVEAU DU SIGNAL D'ARRÊT]. Sélectionnez un élément de [0.0s] à [4.0s], [5.0s], [7.0s] ou [10.0s]. [0.0s] - [4.0s] peut être sélectionné par incréments de 0,5.
[NIVEAU DU SIGNAL D'ARRÊT] (Réglage du niveau de luminosité du signal pour éteindre la lumière)	[0%] - [5%]	Régalez le niveau de la luminosité du signal vidéo pour éteindre la source lumineuse avec [MINUTERIE D'ARRÊT]. Réglable par incréments de 1 %. (Réglage d'usine : 0 %)
[INTENSITÉ MANUELLE] (Réglage manuel de la source lumineuse)	[0] - [255]	Plus la valeur est importante, plus la correction est forte. Réglable par incréments de 1. (Réglage d'usine : 255)
[GAMMA DYNAMIQUE] (Réglage de compensation du signal)	[NON]	Ne compense pas le signal.
	[1]	Compense légèrement le signal.
	[2]	Compense modérément le signal.
	[3]	Compense fortement le signal.
[MULTI PROJECTOR SYNC]		Règle la fonction de synchronisation du contraste. Cet élément de réglage est commun avec l'élément de menu suivant. • Menu [RÉGLAGE PROJECTEUR] → [MULTI PROJECTOR SYNC] Pour plus de détails, reportez-vous au menu [RÉGLAGE PROJECTEUR] → [MULTI PROJECTOR SYNC] (➔ page 145).

Remarque

- [NIVEAU DU SIGNAL D'ARRÊT] ne peut pas être réglé quand [MINUTERIE D'ARRÊT] est réglé sur [HORS SERVICE].
- Lorsque [MINUTERIE D'ARRÊT] est réglé sur tout autre paramètre que [HORS SERVICE], les conditions pour rallumer la source lumineuse ayant été éteinte avec cette fonction sont les suivantes.
 - Lorsque le niveau de luminosité du signal vidéo reçu a dépassé la valeur réglée sous [NIVEAU DU SIGNAL D'ARRÊT]
 - Lorsque le signal d'entrée a disparu
 - Lorsque le menu à l'écran tel qu'un écran de menu (OSD) ou un guide d'entrée, une mire de test ou un message d'avertissement s'affiche
 - Lorsque la température ambiante d'utilisation est d'environ 0 °C (32 °F) et que la source lumineuse est forcée de s'allumer en raison de la chauffe
- Lorsque l'image d'un signal analogique est projetée, elle peut être affectée par le bruit de signal tandis que le niveau de luminosité du signal vidéo est détecté. Dans ce cas, même lorsque le niveau de luminosité de l'image devient inférieur à la valeur réglée sous [NIVEAU DU SIGNAL D'ARRÊT], on estime que le niveau de luminosité n'est pas inférieur à la valeur en tant que signal.
Le signal analogique se réfère au signaux Y/C, YC_BC_R/YP_BP_R et RGB analogique.
- Lorsque [GAMMA DYNAMIQUE] est réglé sur [3], le contraste est optimisé.
- La fonction de contrôle de la luminosité et la fonction de contraste dynamique seront opérationnelles en même temps, mais la fonction de contraste dynamique ne fonctionnera pas pendant la mesure de la luminosité et de la couleur.
- La fonction de synchronisation du contraste permet d'afficher un écran combiné avec un contraste équilibré en partageant le niveau de luminosité de l'entrée de signal vidéo à chaque projecteur lors de la construction d'un multi-affichage en reliant les images projetées de plusieurs projecteurs.
- Le réglage [REGLAGE SYNC 3D] est désactivé et fixé sur [NON] lorsque [MULTI PROJECTOR SYNC] → [MODE] est configuré sur tout autre paramètre que [NON].
- Les réglages suivants sont désactivés et les fonctions de synchronisation du contraste et de synchronisation de l'obturateur sont inutilisables lorsque [REGLAGE SYNC 3D] est configuré sur tout autre paramètre que [NON].
 - Menu [IMAGE] → [CONTRASTE DYNAMIQUE] → [UTILISATEUR] → [MULTI PROJECTOR SYNC]
 - Menu [OPTION D'AFFICHAGE] → [REGLAGE OBTURATEUR] → [MULTI PROJECTOR SYNC]
 - Menu [RÉGLAGE PROJECTEUR] → [MULTI PROJECTOR SYNC]

[SÉLECTION SYSTÈME]

Le projecteur va automatiquement détecter le signal d'entrée, mais vous pouvez régler manuellement la méthode du système lorsqu'un signal instable est relié. Réglez la méthode du système qui correspond au signal d'entrée.

- 1) Appuyez sur ▲▼ pour sélectionner [SÉLECTION SYSTÈME].
- 2) Appuyez sur la touche <ENTER>.
- 3) Appuyez sur ▲▼ pour sélectionner un format de système.
 - Sélectionnez le format de système à l'aide de ▲▼◀▶ lors de l'entrée du signal dans les bornes <SDI IN 1>/<SDI IN 2>.
 - Les formats de système disponibles dépendent du signal d'entrée.

Borne	Format de système	
Borne <R/P _R /VIDEO>, borne <G/Y>/<B/P _B /C>	Sélectionnez [AUTO], [NTSC], [NTSC4.43], [PAL], [PAL-M], [PAL-N], [SECAM] ou [PAL60]. À régler normalement sur [AUTO]. (La sélection de [AUTO] va automatiquement sélectionner [NTSC], [NTSC4.43], [PAL], [PAL-M], [PAL-N], [SECAM] ou [PAL60].) Basculez le réglage vers la méthode de signal du téléviseur utilisé.	
Borne <RGB 1 IN>, borne <RGB 2 IN>	Signal 480i, 576i ou 576p	Sélectionnez [RGB] ou [Y _{C_B} C _R].
	Signal VGA60 ou 480p	Sélectionnez [VGA60], [480p Y _{C_B} C _R] ou [480p RGB].
	Autres signaux basés sur la vidéo	Sélectionnez [RGB] ou [Y _{P_B} P _R].
Borne <DVI-D IN>	Signal 480i, 576i, 480p ou 576p	Sélectionnez [RGB] ou [Y _{C_B} C _R].
	Autres signaux basés sur la vidéo	Sélectionnez [RGB] ou [Y _{P_B} P _R].
Borne <HDMI IN>, borne <DIGITAL LINK/LAN>	Signal 480i, 576i, 480p ou 576p	Sélectionnez [AUTO], [RGB] ou [Y _{C_B} C _R].
	Autres signaux basés sur la vidéo	Sélectionnez [AUTO], [RGB] ou [Y _{P_B} P _R].
Borne <SDI IN 1>, borne <SDI IN 2>	Pour le single link	Sélectionnez [AUTO], [480i Y _{C_B} C _R], [576i Y _{C_B} C _R], [720/50p Y _{P_B} P _R], [720/60p Y _{P_B} P _R], [1035/60i Y _{P_B} P _R], [1080/24p Y _{P_B} P _R], [1080/24sF Y _{P_B} P _R], [1080/25p Y _{P_B} P _R], [1080/30p Y _{P_B} P _R], [1080/50i Y _{P_B} P _R], [1080/60i Y _{P_B} P _R], [1080/50p Y _{P_B} P _R], [1080/60p Y _{P_B} P _R], [1080/24p RGB], [1080/24sF RGB], [1080/25p RGB], [1080/30p RGB], [1080/50i RGB] ou [1080/60i RGB].
	Pour le dual link	Sélectionnez [AUTO], [1080/24p RGB], [2K/24p RGB], [2K/24p XYZ], [1080/24sF RGB], [2K/24sF RGB], [2K/24sF XYZ], [1080/25p RGB], [1080/30p RGB], [1080/50i RGB], [1080/60i RGB], [1080/50p RGB], [1080/60p RGB], [1080/50p Y _{P_B} P _R], [1080/60p Y _{P_B} P _R], [2K/48p RGB], [2K/48p Y _{P_B} P _R], [2K/50p RGB], [2K/50p Y _{P_B} P _R], [2K/60p RGB] ou [2K/60p Y _{P_B} P _R].

- 4) Appuyez sur la touche <ENTER>.

Remarque

- Reportez-vous à « Liste des signaux compatibles » (➔ page 218) pour connaître les types de signaux vidéo qui peuvent être utilisés avec le projecteur.
- Cela pourrait ne pas fonctionner correctement pour certains des périphériques externes qui sont reliés.

Vidéo compatible avec sRGB

sRGB est une norme internationale (IEC61966-2-1) de reproduction des couleurs définie par l'IEC (International Electrotechnical Commission).

Réglez en fonction des étapes suivantes pour reproduire des couleurs plus fidèles, conformes avec sRGB.

- 1) Réglez [APPARIEMENT COULEUR] sur [NON].
 - Reportez-vous à la section [APPARIEMENT COULEUR] (➔ page 111).
- 2) Affichez le menu [IMAGE].
 - Reportez-vous à la section « Menu [IMAGE] » (➔ page 85).
- 3) Appuyez sur ▲▼ pour sélectionner [MODE IMAGE].
- 4) Appuyez sur ◀▶ pour sélectionner [NATUREL].

- 5) Appuyez sur ▲▼ pour sélectionner [COULEUR].
- 6) Appuyez sur la touche <DEFAULT> de la télécommande pour établir le réglage d'usine par défaut.
- 7) Suivez les étapes 5) à 6) pour établir les réglages d'usine par défaut de [TEINTE], [TEMPÉRATURE DE COULEUR], [GAMMA] et [SYSTEM DAYLIGHT VIEW].

Remarque

- sRGB est disponible uniquement pour l'entrée de signal RGB.

Menu [POSITION]

Sur l'écran de menu, sélectionnez [POSITION] dans le menu principal, puis sélectionnez un élément du sous-menu.

Reportez-vous à la section « Naviguer dans les menus » (➔ page 79) pour ce qui concerne l'utilisation de l'écran de menu.

Remarque

- Lorsque le périphérique optionnel prenant en charge la sortie DIGITAL LINK (N° de modèle : ET-YFB100G, ET-YFB200G) est raccordé à la borne <DIGITAL LINK/LAN>, réglez le déplacement, l'aspect et la phase d'horloge dans le menu du périphérique prenant en charge la sortie DIGITAL LINK en premier.

[DÉCALAGE]

Déplacez verticalement ou horizontalement la position de l'image si l'image projetée sur l'écran est encore décalée même lorsque les positions du projecteur et de l'écran sont correctes.

- 1) Appuyez sur ▲▼ pour sélectionner [DÉCALAGE].
- 2) Appuyez sur la touche <ENTER>.
 - L'écran [DÉCALAGE] s'affiche.
- 3) Appuyez sur ▲▼◀▶ pour ajuster la position.

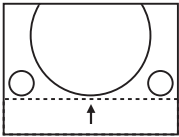
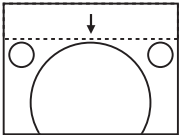
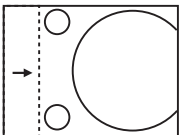
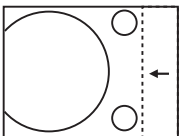
Orientation	Fonctionnement	Réglage	
Réglage vertical (vers le haut et vers le bas)	Appuyez sur ▲.	L'image se déplace vers le haut.	
	Appuyez sur ▼.	L'image se déplace vers le bas.	
Réglage horizontal (vers la gauche et vers la droite)	Appuyez sur ▶.	L'image se déplace vers la droite.	
	Appuyez sur ◀.	L'image se déplace vers la gauche.	

Remarque

- Pour la configuration en portrait, la position de l'image est déplacée horizontalement lorsque le « Réglage vertical (vers le haut et vers le bas) » est effectué. La position de l'image est déplacée verticalement lorsque le « Réglage horizontal (vers la gauche et vers la droite) » est effectué.

[ASPECT]

Vous pouvez changer le rapport d'aspect de l'image.

Le rapport d'aspect est changé dans la plage d'écran sélectionnée dans [RÉGLAGE IMAGE]. Réglez [RÉGLAGE IMAGE] en premier. (➔ page 112)

- 1) Appuyez sur ▲▼ pour sélectionner [ASPECT].
- 2) Appuyez sur ◀▶ ou sur la touche <ENTER>.
 - L'écran d'ajustement individuel [ASPECT] s'affiche.
- 3) Appuyez sur ◀▶ pour changer d'élément.
 - Les éléments changent à chaque pression de la touche.

[STANDARD]	Affiche les images sans changer le rapport d'aspect des signaux d'entrée.
[VID AUTO]*1	Le projecteur identifie l'ID de la vidéo (VID) incrusté dans les signaux vidéo et affiche l'image en passant automatiquement aux tailles d'écran entre 4:3 et 16:9. Cette fonction est efficace pour les signaux NTSC.
[AUTOMATIQUE]*2	Le projecteur identifie l'ID de la vidéo (VID) incrusté dans les signaux vidéo et affiche l'image en passant automatiquement aux tailles d'écran entre 4:3 et 16:9. Cette fonction est efficace pour les signaux 480i/480p.
[DIRECT]	Affiche les images sans changer la résolution des signaux d'entrée.
[16:9]	Affiche les images en convertissant le rapport d'aspect sur 16:9 lorsque des signaux standard sont reçus*3. Lorsque des signaux grand écran sont reçus*4, les images s'affichent sans changer le rapport d'aspect.
[4:3]	Affiche les images sans changer le rapport d'aspect lorsque des signaux standard sont reçus*3. Lorsque des signaux grand écran sont reçus*4 et que [4:3] est sélectionné sous [FORMAT D'ÉCRAN], les images s'affichent en convertissant le rapport d'aspect en 4:3. Lorsque [4:3] n'est pas sélectionné sous [FORMAT D'ÉCRAN], les images s'affichent en zoom arrière sans changer le rapport d'aspect d'entrée afin que les images tiennent sur l'écran 4:3.
[ÉLARGI HORIZ.]	Affiche les images dans la totalité de la largeur de la plage d'écran sélectionnée dans [FORMAT D'ÉCRAN]. Lorsque les signaux comportent un rapport d'aspect verticalement plus long que le rapport d'aspect de l'écran sélectionné dans [FORMAT D'ÉCRAN], les images sont affichées avec leurs parties supérieure et inférieure hors de l'écran.
[ADAPTATION V.]	Affiche les images dans la totalité de la hauteur de la plage d'écran sélectionnée dans [FORMAT D'ÉCRAN]. Lorsque les signaux comportent un rapport d'aspect horizontalement plus long que le rapport d'aspect de l'écran sélectionné dans [FORMAT D'ÉCRAN], les images sont affichées avec leurs parties droite et gauche hors de l'écran.
[ADAPTATION HV.]	Affiche les images dans la totalité de la plage d'écran sélectionnée dans [FORMAT D'ÉCRAN]. Si le rapport d'aspect des signaux d'entrée est différente du rapport d'aspect de la plage de l'écran, les images sont affichées avec un rapport d'aspect converti à celui de l'écran sélectionné dans [FORMAT D'ÉCRAN].

*1 Uniquement pendant l'entrée des signaux vidéo et du signaux Y/C (NTSC)

*2 Pendant l'entrée du signal RGB ou (480i, 480p)

*3 Les signaux standard sont des signaux d'entrée avec un rapport d'aspect de 4:3 ou 5:4.

*4 Les signaux grand écran sont des signaux d'entrée avec un rapport d'aspect de 16:10, 16:9, 15:9 ou 15:10.

Remarque

- Certains modes de taille ne sont pas disponibles pour certains types de signaux d'entrée. [STANDARD] peut pas être sélectionné pour le signal vidéo, le signal Y/C (NTSC) ou le signal RGB (480i, 480p).
- Si un rapport d'aspect différent du rapport d'aspect des signaux d'entrée est sélectionné, les images apparaîtront différemment des images originales. Soyez attentif à ce point lors de la sélection du rapport d'aspect.
- Si vous utilisez le projecteur dans des endroits tels que des cafés ou des hôtels pour projeter des programmes à but commercial ou des présentations publiques, notez que l'ajustement du rapport d'aspect ou l'utilisation de la fonction de zoom pour changer les images de l'écran peut être une infraction aux droits du propriétaire possédant les droits d'auteur pour ce programme, qui est soumis à des lois de protections des droits d'auteur. Soyez vigilant lors de l'utilisation des fonctions du projecteur comme l'ajustement du rapport d'aspect et la fonction de zoom.
- Si des images conventionnelles (normales) 4:3, qui ne sont pas des images grand écran, sont projetées sur un grand écran, les bords de ces images pourraient ne pas apparaître ou apparaître distordus. De telles images devraient être visionnées avec un rapport d'aspect de 4:3, le format original prévu par leur créateur.

[ZOOM]

Vous pouvez ajuster la taille de l'image.

Lorsque [ASPECT] est défini sur une option autre que [STANDARD] ou [DIRECT]

- 1) Appuyez sur ▲▼ pour sélectionner [ZOOM].
- 2) Appuyez sur la touche <ENTER>.
 - L'écran [ZOOM] s'affiche.
- 3) Appuyez sur ▲▼ pour sélectionner [VERROUILLÉ].
- 4) Appuyez sur ◀▶ pour changer d'élément.

[NON]	Règle le rapport de zoom [VERTICAL] et [HORIZONTAL].
[OUI]	Utilise [HORIZONTAL ET VERTICAL] pour régler le rapport de zoom. L'image peut être agrandie ou réduite verticalement et horizontalement avec le même agrandissement.

- 5) Appuyez sur ▲▼ pour sélectionner [VERTICAL] ou [HORIZONTAL].

- Si [OUI] est sélectionné, choisissez [HORIZONTAL ET VERTICAL].

6) Appuyez sur ◀▶ pour procéder au réglage.

Remarque

- Lorsque [ASPECT] est réglé sur [DIRECT], [ZOOM] ne peut pas être ajusté.

Lorsque [ASPECT] est réglé sur [STANDARD]

1) Appuyez sur ▲▼ pour sélectionner [ZOOM].

2) Appuyez sur la touche <ENTER>.

- L'écran [ZOOM] s'affiche.

3) Appuyez sur ▲▼ pour sélectionner [MODE].

4) Appuyez sur ◀▶ pour changer d'élément.

[INTÉRIEUR]	Élargit la taille dans la plage d'aspect réglée avec [FORMAT D'ÉCRAN].
[COMPLET]	Élargit ou réduit la taille à l'aide de toute la zone d'affichage réglée avec [FORMAT D'ÉCRAN].

5) Appuyez sur ▲▼ pour sélectionner [VERROUILLÉ].

6) Appuyez sur ◀▶ pour changer d'élément.

[NON]	Règle le rapport de zoom [VERTICAL] et [HORIZONTAL].
[OUI]	Utilise [HORIZONTAL ET VERTICAL] pour régler le rapport de zoom. L'image peut être agrandie ou réduite verticalement et horizontalement avec le même agrandissement.

7) Appuyez sur ▲▼ pour sélectionner [VERTICAL] ou [HORIZONTAL].

- Si [OUI] est sélectionné, choisissez [HORIZONTAL ET VERTICAL].

8) Appuyez sur ◀▶ pour procéder au réglage.

Remarque

- Lorsque [ASPECT] n'est pas réglé sur [STANDARD], [MODE] n'est pas affiché.

[RÉG.PHASE]

Vous pouvez procéder au réglage pour obtenir une image optimale lorsqu'une image scintillante ou une image aux contours mal définis est affichée.

1) Appuyez sur ▲▼ pour sélectionner [RÉG.PHASE].

2) Appuyez sur ◀▶ ou sur la touche <ENTER>.

- L'écran d'ajustement individuel [RÉG.PHASE] s'affiche.

3) Appuyez sur ◀▶ pour procéder au réglage.

- La valeur de réglage varie entre [0] et [+31]. Effectuez le réglage de sorte que la quantité d'interférence soit au minimum.

Remarque

- Certains signaux peuvent ne pas être ajustés.
- Les valeurs optimales peuvent ne pas être obtenues si l'image provenant d'un ordinateur est instable.
- Les valeurs optimales peuvent ne pas être obtenues s'il y a une modification dans les nombres totaux de points.
- [RÉG.PHASE] peut seulement être ajusté si un signal est connecté dans la borne <RGB 1 IN> ou dans la borne <RGB 2 IN>.
- [RÉG.PHASE] ne peut pas être ajusté quand un signal numérique est connecté.
- Si vous appuyez sur ▶ alors que la valeur d'ajustement est [+31], la valeur passe à [0]. Si vous appuyez sur ◀ alors que la valeur d'ajustement est [0], la valeur passe à [+31].

[GÉOMÉTRIE]

Vous pouvez corriger les différents types de distorsion d'une image projetée.

La technologie unique de traitement de l'image permet la projection d'une image rectangulaire sur une forme d'écran spéciale.

1) Appuyez sur ▲▼ pour sélectionner [GÉOMÉTRIE].

2) Appuyez sur ◀▶ pour changer d'élément.



- Les éléments changent à chaque pression de la touche.

[NON]	Ne réalise pas le réglage géométrique.
[CORRECTION DE TRAPÈZE]	Ajuste toute distorsion trapézoïdale de l'image projetée.
[CORRECTION DES ANGLES]	Ajuste n'importe quelle distorsion dans les quatre coins de l'image projetée.
[COURBE]	Ajuste toute distorsion curviligne de l'image projetée.
[PC-1]*1	Exécute le réglage géométrique à l'aide d'un ordinateur.
[PC-2]*1	
[PC-3]*1	

*1 Des connaissances avancées sont nécessaires pour utiliser l'ordinateur afin de contrôler le réglage géométrique. Consultez votre revendeur. Il est possible d'enregistrer jusqu'à trois réglages géométriques exécutés avec l'ordinateur.

Réglage de [CORRECTION DE TRAPÈZE] ou [COURBE]

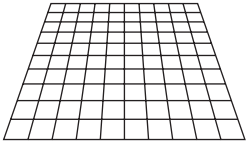
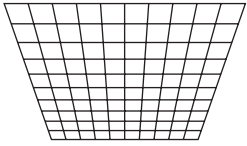
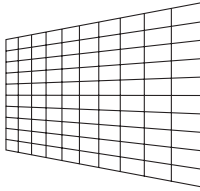
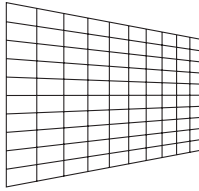
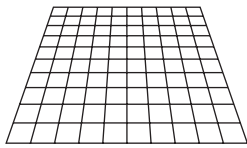
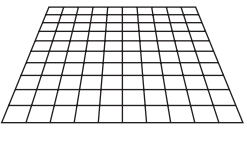
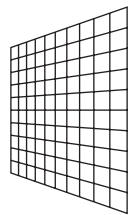
- 1) Appuyez sur ▲▼ pour sélectionner [GÉOMÉTRIE].
- 2) Appuyez sur ◀▶ pour sélectionner [CORRECTION DE TRAPÈZE] ou [COURBE].
- 3) Appuyez sur la touche <ENTER>.
 - L'écran [GÉOMÉTRIE:CORRECTION DE TRAPÈZE] ou [GÉOMÉTRIE:COURBE] s'affiche.
- 4) Appuyez sur ▲▼ pour sélectionner l'élément à ajuster.
- 5) Appuyez sur ◀▶ pour procéder au réglage.

[CORRECTION DE TRAPÈZE]	
<p>[RAPPORT OPTIQUE] Réglez le rapport de projection pour l'objectif utilisé.</p>	
<p>[TRAPÈZE VERTICAL]</p> <div style="display: flex; justify-content: space-around;">   </div>	<p>[TRAPÈZE HORIZONTAL]</p> <div style="display: flex; justify-content: space-around;">   </div>
<p>[ÉQUILIBRAGE VERTICAL]</p> <div style="display: flex; justify-content: space-around;">   </div> <p>Ajustez le réglage en fonction de la plage de déplacement de l'objectif dans la direction verticale.</p>	<p>[ÉQUILIBRAGE HORIZONTAL]</p> <div style="display: flex; justify-content: space-around;">   </div> <p>Ajustez le réglage en fonction de la plage de déplacement de l'objectif dans la direction horizontale.</p>

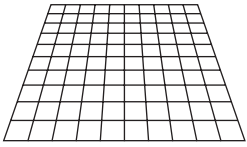
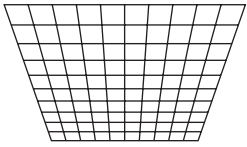
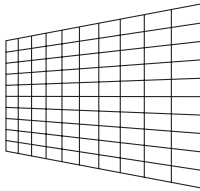
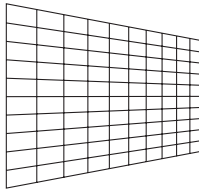
[COURBE]	
<p>[RAPPORT OPTIQUE] Réglez le rapport de projection pour l'objectif utilisé.</p>	
<p>[TRAPÈZE VERTICAL]</p> <div style="display: flex; justify-content: space-around;">   </div>	<p>[TRAPÈZE HORIZONTAL]</p> <div style="display: flex; justify-content: space-around;">   </div>

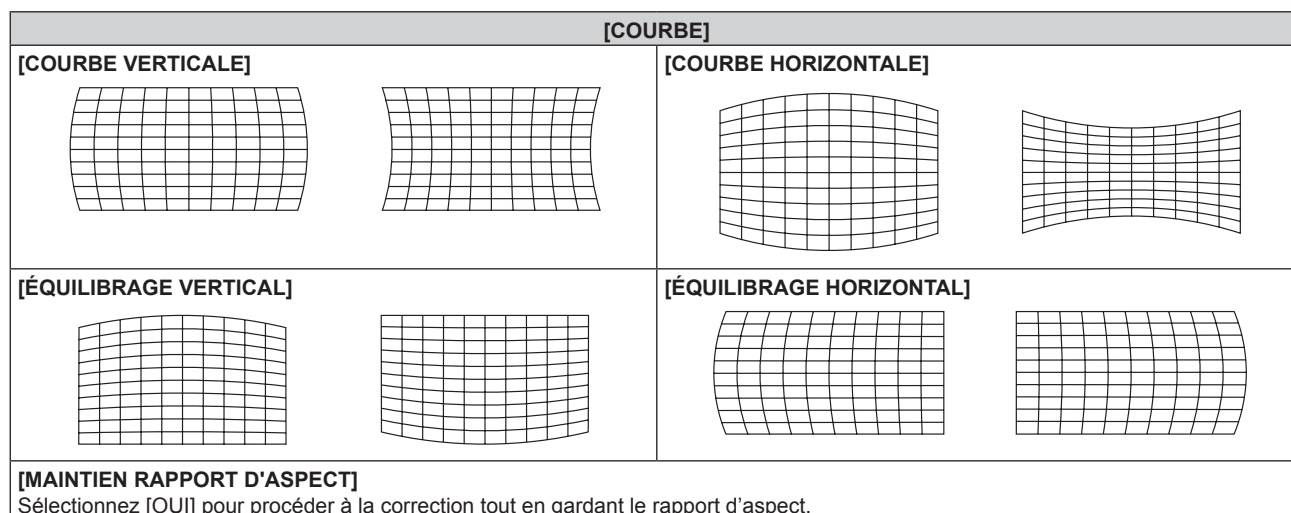

Réglage de [CORRECTION DES ANGLES]

- 1) Appuyez sur ▲▼ pour sélectionner [GÉOMÉTRIE].
- 2) Appuyez sur ◀▶ pour sélectionner [CORRECTION DES ANGLES].
- 3) Appuyez sur la touche <ENTER>.
 - L'écran [GÉOMÉTRIE:CORRECTION DES ANGLES] s'affiche.
- 4) Appuyez sur ▲▼ pour sélectionner l'élément à régler, puis appuyez sur la touche <ENTER>.
- 5) Appuyez sur ▲▼◀▶ pour procéder au réglage.

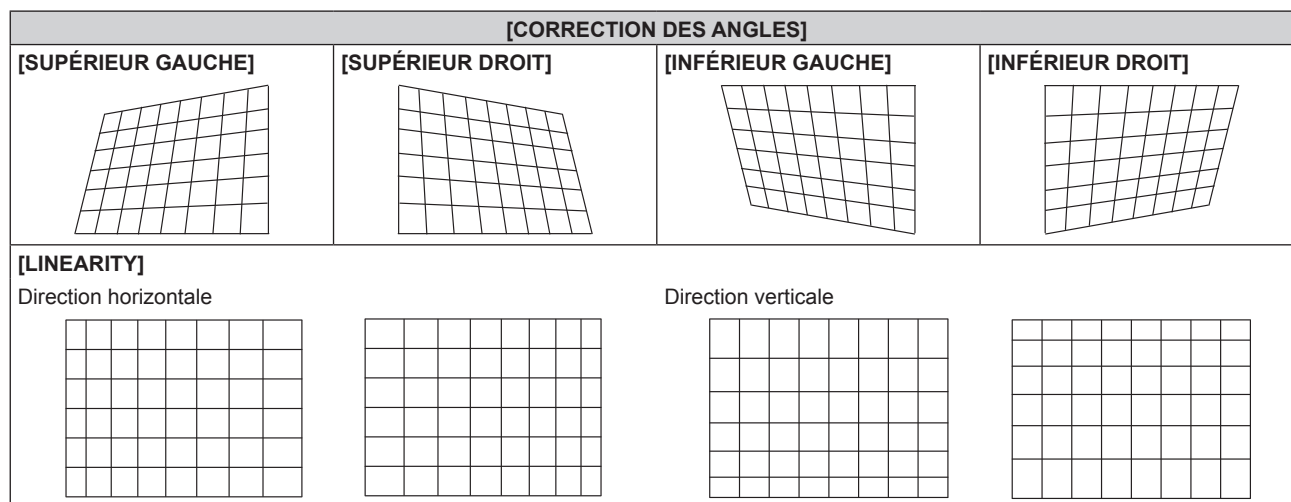

Remarque

- Le menu ou le logo peut s'effacer de l'écran lorsque [GÉOMÉTRIE] est réglé.
- Si l'ajustement [FUSION BORDURE] (➔ page 100) et [GÉOMÉTRIE] sont utilisés ensemble, le réglage correct de la fusion bordure pourrait ne pas être possible dans certains environnements.
- Le Kit de mise à niveau optionnel (N° de modèle : ET-UK20) peut être utilisé pour étendre la plage corrigable. Pour acheter le produit, consultez votre revendeur.
- L'image peut disparaître quelques instants pendant le réglage, mais ce n'est pas un dysfonctionnement.

Menu [MENU AVANÇÉ]

Sur l'écran de menu, sélectionnez [MENU AVANÇÉ] dans le menu principal, puis sélectionnez un élément du sous-menu.

Reportez-vous à la section « Naviguer dans les menus » (➔ page 79) pour ce qui concerne l'utilisation de l'écran de menu.

[DIGITAL CINEMA REALITY]

Vous pouvez augmenter la résolution verticale et améliorer la qualité d'image en effectuant le traitement cinéma lorsque le signal PAL (ou SECAM) 576i, le signal NTSC 480i et le signal 1080/50i, 1080/60i sont connectés.

1) Appuyez sur ▲▼ pour sélectionner [DIGITAL CINEMA REALITY].

2) Appuyez sur ◀▶ pour changer d'élément.

- Les éléments changent à chaque pression de la touche.

[AUTO]	Détection automatique du signal d'entrée et exécution du traitement cinéma.	
[NON]	N'exécute pas le traitement cinéma.	
[30p FIXED]	Uniquement pendant les entrées de signal 480i ou 1080/60i	Effectue un traitement cinéma forcé (2:2 à ajustement).
[25p FIXED]	Uniquement pendant les entrées de signal 576i ou 1080/50i	

Remarque

- En mode [DIGITAL CINEMA REALITY], la qualité d'image se dégrade si un signal différent de 2:2 à ajustement est réglé comme [25p FIXED] ou [30p FIXED]. (La résolution verticale se dégrade.)
- [DIGITAL CINEMA REALITY] ne peut pas être réglé quand [RÉGLAGE RETARD] est réglé sur [RAPIDE].

[EFFACEMENT]

Vous pouvez régler la largeur de cache si des bruits apparaissent sur les bords de l'écran ou si l'image sort légèrement de l'écran lors de la projection à partir d'un magnétoscope ou d'autres appareils.

1) Appuyez sur ▲▼ pour sélectionner [EFFACEMENT].

2) Appuyez sur la touche <ENTER>.

- L'écran d'ajustement [EFFACEMENT] s'affiche.

3) Appuyez sur ▲▼ pour sélectionner [SUPÉRIEUR], [INFÉRIEUR], [GAUCHE] ou [DROIT].

- Lorsque [MASQUE PERSONALISÉ] est réglé sur un paramètre autre que [NON] ([PC-1], [PC-2] ou [PC-3]), la largeur de cache peut être ajustée sur n'importe quelle forme à l'aide de l'ordinateur. Il est possible d'enregistrer jusqu'à trois réglages de découpage exécutés avec l'ordinateur.

Pour utiliser la fonction [MASQUE PERSONALISÉ], le Kit de mise à niveau optionnel (N° de modèle : ET-UK20) est requis. Pour acheter le produit, consultez votre revendeur.

4) Appuyez sur ◀▶ pour régler la largeur de cache.

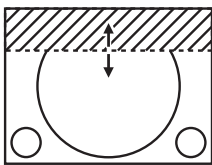
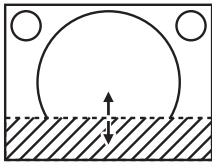
Correction d'effacement	Élément	Fonctionnement	Réglage	Plage de réglage	
Haut de l'écran	[SUPÉRIEUR]	Appuyez sur ◀.	La zone d'effacement monte.		PT-RZ12K : de haut en bas 0 à 599 PT-RS11K : de haut en bas 0 à 524
		Appuyez sur ▶.	La zone d'effacement descend.		
Bas de l'écran	[INFÉRIEUR]	Appuyez sur ▶.	La zone d'effacement monte.		
		Appuyez sur ◀.	La zone d'effacement descend.		

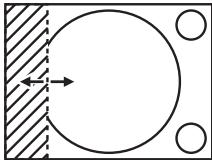
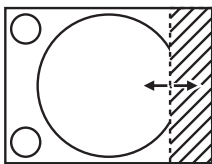
Correction d'effacement	Élément	Fonctionnement	Réglage	Plage de réglage	
Côté gauche de l'écran	[GAUCHE]	Appuyez sur ►.	La zone d'effacement se déplace vers la droite.		PT-RZ12K : de gauche à droite 0 à 959 PT-RS11K : de gauche à droite 0 à 699
		Appuyez sur ◀.	La zone d'effacement se déplace vers la gauche.		
Côté droit de l'écran	[DROIT]	Appuyez sur ◀.	La zone d'effacement se déplace vers la droite.		
		Appuyez sur ►.	La zone d'effacement se déplace vers la gauche.		

[RÉSOLUTION ENTRÉE]

Vous pouvez procéder au réglage pour obtenir une image optimale lorsqu'une image scintillante ou une image aux contours mal définis est affichée.

- 1) Appuyez sur ▲▼ pour sélectionner [RÉSOLUTION ENTRÉE].
- 2) Appuyez sur la touche <ENTER>.
 - L'écran [RÉSOLUTION ENTRÉE] s'affiche.
- 3) Appuyez sur ▲▼ pour sélectionner [POINTS TOTAUX], [POINTS D'AFFICHAGE], [TOTAL LIGNES] ou [LIGNES D'AFFICHAGE], puis appuyez sur ◀▶ pour régler chaque élément.
 - Les valeurs qui correspondent au signal d'entrée sont automatiquement affichées pour chaque élément. Augmentez ou diminuez les valeurs affichées et ajustez l'écran au point optimal de visionnage s'il y a des bandes verticales ou des sections manquantes à l'écran.

Remarque

- Les bandes verticales susmentionnées n'apparaissent pas si un signal complètement blanc est connecté.
- L'image peut être coupée lors de l'ajustement, mais il ne s'agit pas d'un dysfonctionnement.
- [RÉSOLUTION ENTRÉE] peut uniquement être ajusté si un signal RGB reçu par la borne <RGB 1 IN> ou <RGB 2 IN>.
- Certains signaux peuvent ne pas être ajustés.

[POSITION DU CLAMP]

Vous pouvez ajuster le point optimal lorsque les parties noires de l'image sont mal définies ou vertes.

- 1) Appuyez sur ▲▼ pour sélectionner [POSITION DU CLAMP].
- 2) Appuyez sur ◀▶ pour procéder au réglage.

État	Guide sommaire pour la valeur optimale	Plage de réglage
Les parties noires sont mal définies.	Le point où la définition des parties noires est la meilleure est la valeur optimale.	1 - 255
Les parties noires sont vertes.	Le point où les parties vertes deviennent noires et où la définition est améliorée est la valeur optimale.	

Remarque

- [POSITION DU CLAMP] peut seulement être ajusté si un signal est connecté dans la borne <RGB 1 IN> ou dans la borne <RGB 2 IN>.
- Selon le signal, le réglage peut ne pas être disponible.

[FUSION BORDURE]

La fonction de fusion des bords permet à plusieurs images du projecteur d'être chevauchées sans heurts en utilisant l'inclinaison de la luminosité des zones superposées.

- 1) Appuyez sur ▲▼ pour sélectionner [FUSION BORDURE].
- 2) Appuyez sur ◀▶ pour changer d'élément.
 - Les éléments changent à chaque pression de la touche.

[NON]	Désactive la fonction de fusion des bords.
[OUI]	Utilisez la valeur de réglage prééglée dans le projecteur pour l'inclinaison de la zone de fusion bordure.
[UTILISATEUR]	Utilisez la valeur de réglage d'utilisateur pour l'inclinaison de la zone de fusion bordure. (La configuration/L'enregistrement nécessite un logiciel séparé. Consultez votre revendeur.)

- Pour ajuster la fusion des bordures, passez à l'étape 3).
- 3) Lorsque [OUI] ou [UTILISATEUR] est sélectionné, appuyez sur la touche <ENTER>.
 - L'écran [FUSION BORDURE] s'affiche.
 - 4) Appuyez sur ▲▼ pour spécifier l'emplacement à corriger.
 - Lors d'un assemblage en haut : réglez [SUPÉRIEUR] sur [OUI]
 - Lors d'un assemblage en bas : réglez [INFÉRIEUR] sur [OUI].
 - Lors d'un assemblage à gauche : réglez [GAUCHE] sur [OUI].
 - Lors d'un assemblage à droite : réglez [DROIT] sur [OUI].
 - 5) Appuyez sur ◀▶ pour commuter sur [OUI].
 - 6) Appuyez sur ▲▼ pour sélectionner [DÉBUT] ou [LARGEUR].
 - 7) Appuyez sur ◀▶ pour ajuster la position de départ ou la largeur de correction.
 - 8) Appuyez sur ▲▼ pour sélectionner [MARQUEUR].
 - 9) Appuyez sur ◀▶ pour changer [OUI].
 - Un marqueur pour l'ajustement de la position d'image est affiché. La position dans laquelle les lignes rouge et verte se superposent pour les projecteurs à assembler sera le point optimal. Veillez à fixer la largeur de correction pour que les projecteurs soient assemblés avec la même valeur. L'assemblage optimal n'est pas possible avec les projecteurs qui ont différentes largeurs de correction.

Le point optimal est le point où ces lignes se superposent.

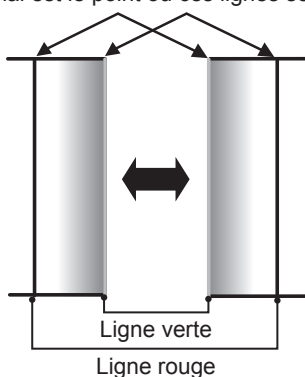

- 10) Appuyez sur ▲▼ pour sélectionner [RÉGLAGE DE LUMINOSITÉ].
- 11) Appuyez sur la touche <ENTER>.
 - L'écran [RÉGLAGE DE LUMINOSITÉ] s'affiche.
 - Si vous réglez [GRILLE-TEST AUTO] sur [OUI] sur l'écran [FUSION BORDURE], la mire de test noire s'affiche lorsque vous entrez sur l'écran [RÉGLAGE DE LUMINOSITÉ].
- 12) Appuyez sur ▲▼ pour sélectionner [NIVEAU NOIR SS CHEVAUCHEMENT].
- 13) Appuyez sur la touche <ENTER>.
 - L'écran [NIVEAU NOIR SS CHEVAUCHEMENT] s'affiche.
 - [ROUGE], [VERT] et [BLEU] peuvent être réglés individuellement si [VERROUILLÉ] est réglé sur [NON].
- 14) Appuyez sur ▲▼ pour sélectionner un élément, et sur ◀▶ pour procéder au réglage.
 - Une fois l'ajustement terminé, appuyez sur la touche <MENU> pour revenir à l'écran [RÉGLAGE DE LUMINOSITÉ].
- 15) Appuyez sur ▲▼ pour sélectionner [SUPÉRIEUR], [INFÉRIEUR], [GAUCHE] ou [DROIT] sous [LARGEUR DE LA BORDURE NOIRE].
- 16) Appuyez sur ◀▶ pour régler la région (largeur) de l'ajustement [LARGEUR DE LA BORDURE NOIRE].

- 17) Appuyez sur ▲▼ pour sélectionner [ZONE CORRECTION TRAPÈZE SUP.], [ZONE CORRECTION TRAPÈZE INF.], [ZONE CORRECTION TRAPÈZE G.] ou [ZONE CORRECTION TRAPÈZE D.].
- 18) Appuyez sur ◀▶ pour ajuster l'inclinaison de la bordure entre [NIVEAU NOIR SS CHEVAUCHEMENT] et [NIVEAU DE LA BORDURE NOIRE].
- 19) Appuyez sur ▲▼ pour sélectionner [NIVEAU DE LA BORDURE NOIRE].
- 20) Appuyez sur la touche <ENTER>.
 - L'écran [NIVEAU DE LA BORDURE NOIRE] s'affiche.
 - [ROUGE], [VERT] et [BLEU] peuvent être réglés individuellement si [VERROUILLÉ] est réglé sur [NON].
- 21) Appuyez sur ▲▼ pour sélectionner un élément, et sur ◀▶ pour procéder au réglage.
 - Une fois l'ajustement terminé, appuyez sur la touche <MENU> pour revenir à l'écran [NIVEAU DE LA BORDURE NOIRE].
- 22) Appuyez sur ▲▼ pour sélectionner [SUPÉRIEUR], [INFÉRIEUR], [GAUCHE] ou [DROIT] pour [NIVEAU NOIR EN CHEVAUCHEMENT].
- 23) Appuyez sur la touche <ENTER>.
 - L'écran [NIVEAU NOIR EN CHEVAUCHEMENT] s'affiche.
 - [ROUGE], [VERT] et [BLEU] peuvent être réglés individuellement si [VERROUILLÉ] est réglé sur [NON].
- 24) Appuyez sur ▲▼ pour sélectionner un élément, et sur ◀▶ pour procéder au réglage.

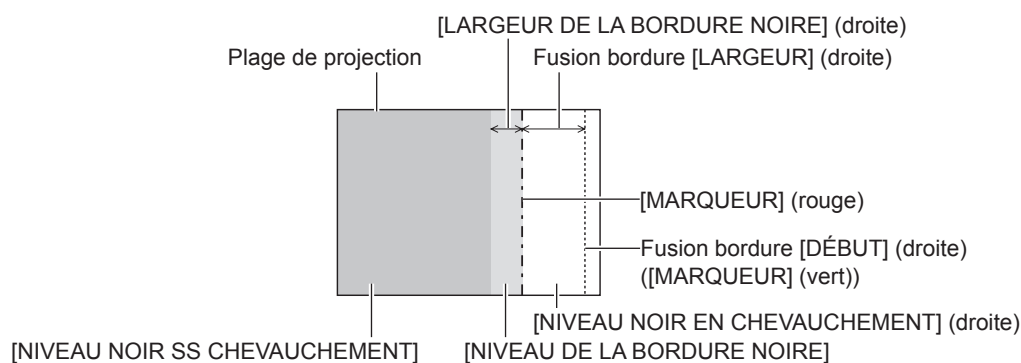

Remarque

- [RÉGLAGE DE LUMINOSITÉ] est une fonction qui rend la luminosité augmentée du niveau de noir de la zone de l'image chevauchante difficile à remarquer lorsque [FUSION BORDURE] est utilisé pour configurer plusieurs écrans. Le point optimal de correction est réglé en ajustant [NIVEAU NOIR SS CHEVAUCHEMENT] afin que le niveau de noir de la zone superposée de l'image arrive au même niveau que les zones non-superposées. Si la zone en bordure des parties où l'image est superposée et des parties non superposées deviennent plus brillants après l'ajustement de [NIVEAU NOIR SS CHEVAUCHEMENT], ajustez la largeur du haut, du bas, de la gauche ou de la droite. Ajustez [NIVEAU DE LA BORDURE NOIRE] lorsque l'ajustement de la largeur rend uniquement la zone en bordure plus foncée.
- Les parties assemblées peuvent paraître discontinues selon la position à partir de laquelle vous regardez quand un écran à gain élevé ou un écran arrière est utilisé.
- En configurant plusieurs écrans avec la fusion bordure horizontales et verticales, ajustez d'abord [NIVEAU NOIR EN CHEVAUCHEMENT] avant d'effectuer des réglages à l'étape 12). La méthode de réglage est identique à la procédure de [NIVEAU NOIR SS CHEVAUCHEMENT].
- Si seule la fusion bordure horizontales ou verticales est utilisée, réglez tous les éléments de [NIVEAU NOIR EN CHEVAUCHEMENT] sur 0.
- Le réglage [GRILLE-TEST AUTO] change en synchronisation avec [GRILLE-TEST AUTO] sous [APPARIEMENT COULEUR].
- Le réglage de l'inclinaison de la bordure entre [NIVEAU NOIR SS CHEVAUCHEMENT] et [NIVEAU DE LA BORDURE NOIRE] est une fonction destinée à exécuter le réglage de [GÉOMÉTRIE] (➔ page 96) en même temps que la fusion bordure. Si [NIVEAU NOIR SS CHEVAUCHEMENT] est incliné avec la correction de trapèze de [CORRECTION DE TRAPÈZE] dans [GÉOMÉTRIE], exécutez les étapes 17) et 18) pour ajuster la fusion bordure selon la forme de [NIVEAU NOIR SS CHEVAUCHEMENT].

[RÉGLAGE RETARD]

Réglez le retard de trame de l'image.

- 1) Appuyez sur ▲▼ pour sélectionner [RÉGLAGE RETARD].
- 2) Appuyez sur ◀▶ pour changer d'élément.
 - Les éléments changent à chaque pression de la touche.

[NORMAL]	Réglage standard.
[RAPIDE]*1	Simplifie le traitement d'image pour réduire le retard de trame de l'image.

[FIXE]^{*2}	Règle le retard de trame de l'image pour être constant indépendamment de la position ou de l'agrandissement de l'image.
----------------------------	---

*1 Lorsque les signaux d'entrée ne sont pas des signaux entrelacés, il est impossible de régler [RAPIDE].

*2 Uniquement en cas d'entrée de signaux d'image animée et de signaux d'image fixe avec une fréquence de balayage vertical de 50 Hz ou de 60 Hz

Remarque

- [DIGITAL CINEMA REALITY] ne peut pas être réglé quand [RÉGLAGE RETARD] est réglé sur [RAPIDE].
- Il est impossible de régler [RÉGLAGE RETARD] pendant P IN P.

[CRÉATION DE TRAME]

Régalez le degré d'interpolation de trame de l'image.

L'image avec un mouvement rapide peut s'afficher de façon plus fluide, en générant automatiquement une trame intermédiaire à partir de la trame précédente et de la trame suivante.

1) Appuyez sur ▲▼ pour sélectionner [CRÉATION DE TRAME].

2) Appuyez sur ◀▶ pour changer d'élément.

- Les éléments changent à chaque pression de la touche.

[NON]	Désactive la fonction de création de trame.
[1]	Réduit le degré d'interpolation.
[2]	Règle le degré d'interpolation sur sa valeur intermédiaire. (Réglages d'usine)
[3]	Augmente le degré d'interpolation.

Remarque

- L'effet peut ne pas être facilement perceptible selon l'image.
- Changez le réglage lorsque l'image ne semble pas naturelle en raison d'un retard de l'image ou de la génération de bruit.
- [CRÉATION DE TRAME] est désactivé et indisponible lorsque [RÉGLAGE RETARD] est réglé sur [RAPIDE].
- [CRÉATION DE TRAME] est désactivé et indisponible lorsque le menu [RÉGLAGES 3D] → [REGLAGE 3D] (➡ page 106) est réglé sur [DOUBLE (GAUCHE)] ou [DOUBLE (DROIT)].
- [CRÉATION DE TRAME] est désactivé et indisponible lorsque le menu [RÉGLAGES 3D] → [FORMAT DU SIGNAL 3D] (➡ page 107) est réglé sur [AUTO], [SIMULTANÉES], [COTE A COTE], [HAUT ET BAS], [LIGNE PAR LIGNE] ou [TRAME SEQUENTIELLE]. Toutefois, cela ne se produit que dans [AUTO] lorsque le format 3D est reconnu.
- Le réglage [CRÉATION DE TRAME] est désactivé et ne peut pas être sélectionné lorsque le menu [OPTION D'AFFICHAGE] → [RÉGLAGE DES ENTRÉES SIMULTANÉES] (➡ page 115) est réglé sur [AUTO(3D)] ou [AUTO(2D)] et l'image au format simultané s'affiche.
- Cette fonction est désactivée lorsque la mire de test interne ou [MIRE DE TEST 3D] s'affiche.

[BLOCAGE DE TRAME]

Régalez cette fonction pour afficher l'image en 3D lorsque la fréquence de balayage vertical du signal est de 25 Hz, 50 Hz et 100 Hz.

1) Appuyez sur ▲▼ pour sélectionner [BLOCAGE DE TRAME].

2) Appuyez sur ◀▶ pour changer d'élément.

- Les éléments changent à chaque pression de la touche.

[NON]	Diminue le scintillement de l'image affichée.
[OUI]	Synchronise l'image affichée avec la fréquence de balayage vertical du signal d'entrée.

Remarque

- [BLOCAGE DE TRAME] ne s'affiche pas lorsqu'un signal avec la fréquence de balayage vertical autre que ci-dessus est entré ou que des images 2D s'affichent.
- L'image peut scintiller lorsque [BLOCAGE DE TRAME] est réglé sur [OUI].
- L'image affichée peut paraître discontinue quand [BLOCAGE DE TRAME] est réglé sur [NON].

[MODE TRAME]

Cela permet à la position de l'image de se déplacer artificiellement au sein de la zone d'affichage lorsque l'image entrante n'utilise pas la totalité de l'espace d'affichage.

1) Appuyez sur ▲▼ pour sélectionner [MODE TRAME].

- 2) Appuyez sur la touche <ENTER>.
 - L'écran [MODE TRAME] s'affiche.
- 3) Appuyez sur ▲▼◀▶ pour ajuster la position.

Menu [LANGUE À L'ÉCRAN(LANGUAGE)]

Sur l'écran de menu, sélectionnez [LANGUE À L'ÉCRAN(LANGUAGE)] dans le menu principal, puis affichez le sous-menu.

Reportez-vous à la section « Naviguer dans les menus » (➔ page 79) pour ce qui concerne l'utilisation de l'écran de menu.

Changement de la langue de l'affichage

Vous pouvez choisir la langue du menu à l'écran.

1) Appuyez sur ▲▼ pour sélectionner la langue de l'affichage. Appuyez ensuite sur la touche <ENTER>.



- Les divers menus, paramètres, écrans d'ajustement, noms de touche de commande, etc. sont affichés dans la langue sélectionnée.
- Les langues pouvant être sélectionnées sont l'anglais, l'allemand, le français, l'espagnol, l'italien, le portugais, le japonais, le chinois, le russe et le coréen.

Remarque

- La langue de l'affichage du menu à l'écran du projecteur est réglée par défaut sur l'anglais, tout comme lorsque [TOUTES LES DONNÉES UTILISATEUR] (➔ page 154) sous [INITIALISER] est exécuté.

Menu [RÉGLAGES 3D]

Sur l'écran de menu, sélectionnez [RÉGLAGES 3D] dans le menu principal, puis sélectionnez un élément du sous-menu.

Reportez-vous à la section « Naviguer dans les menus » (➔ page 79) pour ce qui concerne l'utilisation de l'écran de menu.

[REGLAGE 3D]

Réglez la méthode d'affichage d'image à utiliser pendant l'entrée d'un signal 3D, conformément au système 3D en cours d'utilisation.

1) Appuyez sur ▲▼ pour sélectionner [REGLAGE 3D].

2) Appuyez sur ◀▶ pour changer d'élément.

- Les éléments changent à chaque pression de la touche.

[SIMPLE]	Pendant l'entrée de signal 3D, des images pour l'œil gauche et l'œil droit s'affichent tour à tour en utilisant le format de trame séquentielle.
[DOUBLE (GAUCHE)]	Seules les images pour l'œil gauche sont affichées pendant l'entrée de signal 3D.
[DOUBLE (DROIT)]	Seules les images pour l'œil droit sont affichées pendant l'entrée de signal 3D.

Remarque

- Lorsque des images 2D sont connectées, les images 2D sont affichées indépendamment des paramètres [REGLAGE 3D].

[REGLAGE SYNC 3D]

Réglez la manière dans laquelle la borne <3D SYNC 1 IN/OUT> et la borne <3D SYNC 2 OUT> seront utilisées.

Attention

- Avant de connecter des périphériques externes à la borne <3D SYNC 1 IN/OUT> et à la borne <3D SYNC 2 OUT> avec des câbles, terminez le réglage [MODE DE SYNC 3D] et vérifiez que les périphériques externes à raccorder sont hors tension.
- La modification du réglage [MODE DE SYNC 3D] alors que les câbles sont branchés peut provoquer des dysfonctionnements du projecteur ou des périphériques externes reliés.

1) Appuyez sur ▲▼ pour sélectionner [REGLAGE SYNC 3D].

2) Appuyez sur la touche <ENTER>.

- Le message d'avertissement concernant [REGLAGE SYNC 3D] s'affiche.

3) Appuyez sur la touche <ENTER>.

- L'écran [REGLAGE SYNC 3D] s'affiche.

4) Appuyez sur ▲▼ pour sélectionner [MODE DE SYNC 3D].

5) Appuyez sur ◀▶ pour changer d'élément.

[MODE DE SYNC 3D]	Détails à régler dans [3D SYNC1]	Détails à régler dans [3D SYNC2]
[NON]	Non utilisé.	Non utilisé.
[1]	Sortie de mécanisme 3D	Sortie synchro stéréo
[2]	Sortie de mécanisme 3D	Sortie de mécanisme 3D
[3]	Entrée synchro stéréo	Via 3D SYNC1
[4]	Entrée synchro stéréo	Sortie synchro stéréo
[5]	Entrée synchro stéréo	Sortie de mécanisme 3D
[6]	Entrée synchro cadre	Via 3D SYNC1
[7]	Entrée synchro cadre	Sortie synchro stéréo
[8]	Entrée synchro cadre	Sortie de mécanisme 3D
[9]	Sortie de mécanisme 3D	Sortie synchro cadre
[10]	Sortie synchro stéréo	Sortie synchro cadre
[11]	Sortie 3D IR TRANSMITTER (+)	Sortie 3D IR TRANSMITTER (-)

6) Lorsque [1], [4], [7] ou [10] est sélectionné, appuyez sur ▲▼ pour sélectionner [RETARD SORTIE SYNC STEREO] et sur ◀▶ pour régler le volume de sortie différée.

[0us] - [2500us]	Règle le volume par incréments de 10 us.
-------------------------	--

- Pour synchroniser plusieurs projecteurs pour afficher des images 3D, utilisez une entrée et une sortie synchro trame.
Sélectionnez [9] ou [10] pour le premier projecteur.
Sélectionnez [6], [7], ou [8] pour le second projecteur et les suivants.
- La synchronisation stéréo est un signal ayant un cycle de fonctionnement de 50 % où Haut correspond à l'œil gauche et Bas à l'œil droit.
- « H » est émis pour l'affichage des images 3D et « L » est émis pour l'affichage des images 2D à partir de la borne pour laquelle la sortie de mécanisme 3D est sélectionnée.

Remarque

- [11] sous [MODE DE SYNC 3D] est le réglage si l'émetteur IR 3D TY-3DTRW de Panasonic (production arrêtée) est utilisé avec le projecteur. Consultez votre revendeur pour connaître la méthode de raccordement.
- Les réglages suivants sont désactivés et les fonctions de synchronisation du contraste et de synchronisation de l'obturateur sont inutilisables lorsque [REGLAGE SYNC 3D] est configuré sur tout autre paramètre que [NON].
 - Menu [IMAGE] → [CONTRASTE DYNAMIQUE] → [UTILISATEUR] → [MULTI PROJECTOR SYNC]
 - Menu [OPTION D'AFFICHAGE] → [REGLAGE OBTURATEUR] → [MULTI PROJECTOR SYNC]
 - Menu [RÉGLAGE PROJECTEUR] → [MULTI PROJECTOR SYNC]
- Le réglage [REGLAGE SYNC 3D] est désactivé et fixé sur [NON] lorsque le menu [RÉGLAGE PROJECTEUR] → [MULTI PROJECTOR SYNC] → [MODE] est configuré sur tout autre paramètre que [NON].

[FORMAT DU SIGNAL 3D]

Réglez le format 3D pour les signaux d'image entrés.
Réglez un format 3D correspondant au signal d'entrée.

- 1) Appuyez sur ▲▼ pour sélectionner [FORMAT DU SIGNAL 3D].
- 2) Appuyez sur la touche <ENTER>.
 - L'écran [FORMAT DU SIGNAL 3D] s'affiche.
- 3) Appuyez sur ▲▼ pour sélectionner un format 3D.

[AUTO]*1	Détecte automatiquement le format 3D des signaux d'image d'entrée pour afficher les images.
[NATIF]	Affiche de force des 2D images indépendamment des signaux d'image d'entrée.
[SIMULTANÉES]*2	Force l'affichage des images 3D dans le format simultané indépendamment des signaux vidéo entrés.
[COTE A COTE]	Affiche de force des images 3D au format côte à côte indépendamment des signaux d'image d'entrée.
[HAUT ET BAS]	Affiche de force des images 3D au format haut et bas indépendamment des signaux d'image d'entrée.
[LIGNE PAR LIGNE]*3	Force l'affichage des images 3D dans le format ligne par ligne indépendamment des signaux vidéo entrés.
[TRAME SEQUENTIELLE]*4	Affiche de force des images 3D au format de trame séquentielle indépendamment des signaux d'image d'entrée.

*1 Uniquement pendant les entrées DVI-D ou HDMI

*2 Pendant l'entrée B niveau 3G-SDI

*3 Uniquement lorsque des signaux autres que des signaux entrelacés sont saisis

*4 Uniquement lorsque des signaux progressifs avec une fréquence de balayage vertical de 100 Hz ou 120 Hz entrent dans les bornes <RGB1>/<RGB2>/<DVI-D>

- 4) Appuyez sur la touche <ENTER>.

Remarque

- Lorsque [AUTO], [SIMULTANÉES], [COTE A COTE], [HAUT ET BAS], [LIGNE PAR LIGNE] ou [TRAME SEQUENTIELLE] est sélectionné, les images 3D ne s'affichent pas avec le menu [OPTION D'AFFICHAGE] → [RÉGLAGE DES ENTRÉES SIMULTANÉES]. Toutefois, cela ne se produit que dans [AUTO] lorsque le format 3D est reconnu.
- Cela pourrait ne pas fonctionner correctement pour certains des périphériques externes qui sont reliés.

[CHANGE GAUCHE/DROIT]

Affichez les images en inversant le temps de passage lorsque l'image de gauche et l'image de droite sont permutées. Changez le réglage en cas de problème avec l'image 3D visualisée.

- 1) Appuyez sur ▲▼ pour sélectionner [CHANGE GAUCHE/DROIT].

2) Appuyez sur ◀▶ pour changer d'élément.

- Les éléments changent à chaque pression de la touche.

[NORMAL]	Ne changez pas le réglage [NORMAL] si les images 3D sont affichées correctement.
[CHANGÉ]	Choisissez cet élément quand l'image 3D gauche et l'image 3D droite sont permutées à l'affichage.

Remarque

- Cette fonction est désactivée lorsque [REGLAGE 3D] est réglé sur tout autre paramètre que [SIMPLE].

[APPARIMENT COULEUR 3D]

Changez les données de correction d'appariement couleur appliquées à l'image affichée.

1) Appuyez sur ▲▼ pour sélectionner [APPARIMENT COULEUR 3D].

2) Appuyez sur ◀▶ pour changer d'élément.

- Les éléments changent à chaque pression de la touche.

[PARTAGE REGLAGE 2D/3D]	Utilise les mêmes données de correction pour le signal 2D et le signal 3D.
[REGLAGE SEPRE 2D/3D]	Utilise des données de correction différentes pour le signal 2D et le signal 3D.

Remarque

- Changez le réglage de [APPARIEMENT COULEUR] (➔ page 111) lorsque le signal à régler est entré.

[RÉGLAGE IMAGE 3D]

Corrigez la différence lorsque la luminosité ou la couleur de l'image pour l'œil gauche et l'image pour l'œil droit sont différentes.

1) Appuyez sur ▲▼ pour sélectionner [RÉGLAGE IMAGE 3D].

2) Appuyez sur la touche <ENTER>.

- L'écran [RÉGLAGE IMAGE 3D] s'affiche.

3) Appuyez sur ▲▼ pour sélectionner un élément, et sur ◀▶ pour procéder au réglage.

- En se basant sur l'image pour l'œil gauche comme référence, l'image pour l'œil droit est corrigée en utilisant la valeur définie.
- Pour [MONITEUR DE PROFIL 3D], l'image pour l'œil gauche et l'image pour l'œil droit sont scindées horizontalement sur la gauche et la droite. Des ondulations apparaissent.

[CONTRASTE]	Règle le contraste des couleurs.	
[BALANCE BLANCS CHAUD ROUGE]	Règle la couleur rouge de la balance blanc chaud.	
[BALANCE BLANCS CHAUD VERT]	Règle la couleur verte de la balance blanc chaud.	
[BALANCE BLANCS CHAUD BLEU]	Règle la couleur bleue de la balance blanc chaud.	
[LUMINOSITÉ]	Règle la partie sombre (noire) de l'image projetée.	
[BALANCE BLANC FROID ROUGE]	Règle la couleur rouge de la balance blanc froid.	
[BALANCE BLANC FROID VERT]	Règle la couleur verte de la balance blanc froid.	
[BALANCE BLANC FROID BLEU]	Règle la couleur bleue de la balance blanc froid.	
[COULEUR]	Règle la saturation de couleur.	
[TEINTE]	Règle les tons chair de l'image projetée.	
[RÉG.PHASE]	Règle l'image lorsque l'image scintille ou lorsque les contours deviennent flous.	
[MONITEUR DE PROFIL 3D]	[NON]	N'affiche pas le moniteur d'ondulation 3D.
	[OUI]	Affiche le moniteur d'ondulation 3D.

Remarque

- Le réglage [RÉG.PHASE] est activé pendant l'entrée simultanée de RGB1 et de RGB2. Il est réglé par rapport à l'image pour l'œil droit.
- Cette fonction est désactivée lorsque [REGLAGE 3D] est réglé sur tout autre paramètre que [SIMPLE].
- Cette fonction est désactivée lorsque [MIRE DE TEST 3D] s'affiche.

- Cette fonction est désactivée lorsque [MODE TEST 3D] est réglé sur tout autre paramètre que [NORMAL].
- Le moniteur d'ondulation 3D s'affiche uniquement lorsque l'écran [RÉGLAGE IMAGE 3D] s'affiche.
- Le moniteur d'ondulation normal ne peut pas s'afficher lorsque l'image 3D s'affiche.

[INTERVALE LUNETTE OFF]

Définissez la période d'affichage sombre qui s'affiche entre l'image pour l'œil droit et l'image pour l'œil gauche, afin qu'elle corresponde au système 3D en cours d'utilisation.

- 1) Appuyez sur ▲▼ pour sélectionner [INTERVALE LUNETTE OFF].
- 2) Appuyez sur ◀▶ pour changer d'élément.
 - Les éléments changent à chaque pression de la touche.

[0.5ms]	Règle un élément de sorte que le réglage 3D soit adéquat.
[1.0ms]	
[1.5ms]	
[2.0ms]	
[2.5ms]	
[2.7ms]	

Remarque

- Cette fonction est désactivée lorsque [REGLAGE 3D] est réglé sur tout autre paramètre que [SIMPLE].
- La diaphonie peut devenir plus importante ou l'image affichée peut s'assombrir lorsque le réglage ne correspond pas au système 3D en cours d'utilisation.

[RETARD DE TRAME 3D]

Réglez le temps du passage de gauche à droite d'une image.

- 1) Appuyez sur ▲▼ pour sélectionner [RETARD DE TRAME 3D].
- 2) Appuyez sur ◀▶ pour changer d'élément.

[0us] - [25000us]	Règle le volume par incréments de 10 us.
-------------------	--

- La plage de réglage dépend du signal d'entrée.

[MODE TEST 3D]

Réglez le mode d'affichage de l'image pour une utilisation avec les réglages du système 3D.

- 1) Appuyez sur ▲▼ pour sélectionner [MODE TEST 3D].
- 2) Appuyez sur ◀▶ pour changer d'élément.

[NORMAL]	Réglage normal.
[GAUCHE/GAUCHE]	Affiche l'image du signal d'entrée de l'œil gauche pour l'image de l'œil gauche et pour l'image de l'œil droit.
[DROIT/DROIT]	Affiche l'image du signal d'entrée de l'œil droit pour l'image de l'œil gauche et pour l'image de l'œil droit.
[GAUCHE/OFF]	Affiche l'image du signal d'entrée de l'œil gauche pour l'image de l'œil gauche et toutes les images noires pour l'image de l'œil droit.
[OFF/DROIT]	Affiche toutes les images noires pour l'image de l'œil gauche et l'image du signal d'entrée de l'œil droit pour l'image de l'œil droit.

Remarque

- Le réglage [MODE TEST 3D] revient à [NORMAL] lorsque vous éteignez le projecteur.
- Cette fonction est désactivée lorsque [REGLAGE 3D] est réglé sur tout autre paramètre que [SIMPLE].
- Cette fonction est désactivée lorsque [MIRE DE TEST 3D] s'affiche.

[MIRE DE TEST 3D]

Vous pouvez utiliser le test de mire 3D pour vérifier le fonctionnement et réaliser des ajustements même sans le signal 3D.

- 1) Appuyez sur ▲▼ pour sélectionner [MIRE DE TEST 3D].

2) Appuyez sur ◀▶ pour changer d'élément.

Écran de menu + Écran d'entrée	
Écran de menu + gauche : blanc/droit : noir	Choisissez une mire de test de sorte qu'il soit facile de vérifier le fonctionnement et de procéder aux réglages.
Écran de menu + gauche : noir/droit : blanc	

Remarque

- Lorsque le menu [OPTION D’AFFICHAGE] → [RGB IN] → [REGLAGE DE L’ENTREE RGB1] (➔ page 116) est réglé sur [VIDEO] ou [Y/C], la mire de test 3D ne peut pas s’afficher tant que la borne <RGB 1 IN> est sélectionnée.
- Cette fonction est désactivée lorsque [REGLAGE 3D] est réglé sur tout autre paramètre que [SIMPLE].

[MESSAGE "PRECAUTION D'USAGE"]

Choisissez d’afficher ou de masquer le message de consignes de sécurité associé au visionnement 3D quand le projecteur est sous tension.

1) Appuyez sur ▲▼ pour sélectionner [MESSAGE "PRECAUTION D'USAGE"].

2) Appuyez sur ◀▶ pour changer d'élément.

- Les éléments changent à chaque pression de la touche.

[OUI]	Affiche le message de consignes de sécurité associé au visionnement 3D quand le projecteur est sous tension.
[NON]	Masque le message de précautions de sécurité lié au visionnement 3D quand le projecteur est branché.

Remarque

- Si [NON] est sélectionné, le message de consignes de sécurité lié au visionnement 3D ne s’affiche pas lorsque le projecteur est sous tension.
- Un écran de confirmation s’affiche lorsqu’il commute de [OUI] à [NON]. Appuyez sur ◀▶ pour sélectionner [EXÉCUTER] et appuyez sur la touche <ENTER> pour faire basculer le réglage sur [NON].

Attention

- Si des images 3D sont visualisées par un nombre indéfini de personnes pour une utilisation commerciale, affichez le message de consignes de sécurité lié au visionnement 3D pour informer les spectateurs.

[PRÉCAUTIONS D'USAGE]

Affichez le message de consignes de sécurité lié au visionnement 3D.

1) Appuyez sur ▲▼ pour sélectionner [PRÉCAUTIONS D'USAGE].

2) Appuyez sur la touche <ENTER>.

- L’écran [PRÉCAUTIONS D’USAGE] s’affiche.
- Appuyez sur ◀▶ pour changer de page.

PRÉCAUTIONS D'USAGE	1/2
SI VOUS VISIONNEZ UN CONTENU 3D: LORSQUE DES IMAGES 3D SONT PROJETEES POUR UN NOMBRE INDETERMINE DE SPECTATEUR OU POUR UN USAGE COMMERCIAL, IL EST IMPERATIF DE TRANSMETTRE LES PRECAUTIONS D'USAGE SUIVANTES	
POUR APPRECIER LES IMAGES 3D DE FACON CONFORTABLE ET EN TOUTE SECURITE, VEUILLEZ VOUS REFERER AU MANUEL D'INSTRUCTION	
◀▶ CHANGEMENT	
MENU ESC	

PRÉCAUTIONS D'USAGE	2/2
SI VOUS RESSENTEZ UNE FATIGUE VISUELLE OU SI VOUS NE VOUS SENTEZ PAS BIEN, VEUILLEZ CESSER DE REGARDER LES IMAGES 3D VEUILLEZ UTILISER DES CONTENUS QUI ONT ÉTÉ CRESSES POUR LA 3D	
RESPECTEZ LES DISTANCES DE VISUALISATION RECOMMANDEES (3 FOIS LA HAUTEUR DE L'IMAGE)	
VEUILLEZ VOUS REFERER AU MODE D'EMPLOI SI CE MESSAGE N'EST PLUS NECESSAIRE	
◀▶ CHANGEMENT	
MENU ESC	

Menu [OPTION D’AFFICHAGE]

Sur l’écran de menu, sélectionnez [OPTION D’AFFICHAGE] dans le menu principal, puis sélectionnez un élément du sous-menu.

Reportez-vous à la section « Naviguer dans les menus » (➔ page 79) pour ce qui concerne l’utilisation de l’écran de menu.

[APPARIEMENT COULEUR]

Corrigez la différence de couleur entre les projecteurs à l’aide des plusieurs projecteurs simultanément.

Ajustement de l’appariement couleur comme désiré

1) Appuyez sur ▲▼ pour sélectionner [APPARIEMENT COULEUR].

2) Appuyez sur ◀▶ pour changer d’élément.

- Les éléments changent à chaque pression de la touche.

[NON]	L’ajustement des correspondances de couleur n’est pas effectué.
[3COULEURS]	Ajuste les trois couleurs [ROUGE], [VERT] ou [BLEU].
[7COULEURS]	Ajuste les sept couleurs [ROUGE], [VERT], [BLEU], [CYAN], [MAGENTA], [JAUNE] ou [BLANC].
[709MODE]	Référez-vous à « Ajustement de l’appariement couleur à l’aide d’un colorimètre » (➔ page 111) concernant les détails de ce mode.
[MESURE]	

3) Sélectionnez [3COULEURS] ou [7COULEURS], puis appuyez sur la touche <ENTER>.

- L’écran [3COULEURS] ou [7COULEURS] est affiché.

4) Appuyez sur ▲▼ pour sélectionner [ROUGE], [VERT] ou [BLEU] ([ROUGE], [VERT], [BLEU], [CYAN], [MAGENTA], [JAUNE] ou [BLANC] pour [7COULEURS]).

5) Appuyez sur la touche <ENTER>.

- L’écran [3COULEURS:ROUGE], [3COULEURS:VERT] ou [3COULEURS:BLEU] s’affiche. Pour [7COULEURS], l’écran [7COULEURS:ROUGE], [7COULEURS:VERT], [7COULEURS:BLEU], [7COULEURS:CYAN], [7COULEURS:MAGENTA], [7COULEURS:JAUNE] ou [7COULEURS:BLANC] est affiché.
- Si vous réglez [GRILLE-TEST AUTO] sur [OUI], la mire de test destinée à la couleur sélectionnée s’affiche.

6) Appuyez sur ▲▼ pour sélectionner [ROUGE], [VERT] ou [BLEU].

7) Appuyez sur ◀▶ pour procéder au réglage.

- La valeur de réglage varie entre 0 et 2 048.

Remarque

- Fonctionnement lors de la correction de la couleur de réglage
Si la couleur de correction identique à la couleur de réglage est modifiée : la luminance de la couleur de réglage change.
Si la couleur de correction rouge est changée : du rouge est ajouté ou enlevé à la couleur de réglage.
Si la couleur de correction verte est changée : du vert est ajouté ou enlevé à la couleur de réglage.
Si la couleur de correction bleue est changée : du bleu est ajouté ou enlevé à la couleur de réglage.
- Comme les compétences avancées sont nécessaires pour le réglage, ce dernier devrait être effectué par une personne qui est familière avec le projecteur ou par un technicien.
- Une pression sur la touche <DEFAULT> de la télécommande rétablit les réglages d’usine de tous les éléments.
- Lorsque [APPARIEMENT COULEUR] est défini sur une option autre que [NON], [TEMPÉRATURE DE COULEUR] est fixé sur [UTILISATEUR1].
- En réglant [APPARIEMENT COULEUR 3D] (➔ page 108), vous pouvez décider de configurer des réglages individuels pour le signal 2D et le signal 3D ou utiliser des données communes.
- [NATIF] ou [3D] s’affiche dans le coin supérieur droit du menu quand des réglages individuels sont utilisés pour le signal 2D et le signal 3D.

Ajustement de l’appariement couleur à l’aide d’un colorimètre

Utilisez un colorimètre pouvant mesurer les coordonnées chromatiques et la luminance pour changer les couleurs [ROUGE], [VERT], [BLEU], [CYAN], [MAGENTA], [JAUNE] ou [BLANC] aux couleurs désirées.

1) Appuyez sur ▲▼ pour sélectionner [APPARIEMENT COULEUR].

2) Appuyez sur ◀▶ pour sélectionner [709MODE] ou [MESURE].

- 3) Appuyez sur la touche <ENTER>.
 - L’écran [709MODE] ou [APPARIEMENT COULEUR:MESURE] s’affiche.
- 4) Appuyez sur ▲▼ pour sélectionner [DONNÉES MESURÉES].
- 5) Appuyez sur la touche <ENTER>.
 - L’écran [DONNÉES MESURÉES] s’affiche.
- 6) Mesurez la luminance actuelle (Y) et les coordonnées de chromaticité (x, y) à l’aide d’un colorimètre.
- 7) Appuyez sur ▲▼ pour sélectionner une couleur, puis appuyez sur ◀▶ pour la valider.
 - Réglez [GRILLE-TEST AUTO] sur [OUI] pour afficher une mire de test des couleurs sélectionnées.
- 8) Quand toutes les entrées sont complétées, appuyez sur la touche <MENU>.
 - L’écran [709MODE] ou [APPARIEMENT COULEUR:MESURE] s’affiche.
 - Lorsque [MESURE] est sélectionné à l’étape 2), suivez l’étape 9) et saisissez les coordonnées des couleurs désirées.
- 9) Appuyez sur ▲▼ pour sélectionner [DONNÉE CIBLE].
- 10) Appuyez sur la touche <ENTER>.
 - L’écran [DONNÉE CIBLE] s’affiche.
- 11) Appuyez sur ▲▼ pour sélectionner une couleur, puis appuyez sur ◀▶ pour saisir les coordonnées des couleurs désirées.
 - Si vous réglez [GRILLE-TEST AUTO] sur [OUI], la mire de test destinée à la couleur sélectionnée s’affiche.
- 12) Quand toutes les entrées sont complétées, appuyez sur la touche <MENU>.

Remarque

- Lorsque [709MODE] est sélectionné dans [APPARIEMENT COULEUR], les trois couleurs primaires standard ITU-R BT.709 sont définies comme données cible.
- Les couleurs ne s’affichent pas correctement lorsque les données cible sont des couleurs en dehors de la zone de ce projecteur.
- Le [709MODE] peut légèrement différer des couleurs standard ITU-R BT.709.
- Réglez [GRILLE-TEST AUTO] sur [OUI] pour afficher automatiquement une mire de test à utiliser pour le réglage des couleurs d’ajustement sélectionnées.
- Avant d’utiliser un colorimètre ou un instrument similaire pour mesurer les données de mesure, réglez [MODE IMAGE] sur [DYNAMIQUE].
- Pour certains instruments et environnements de mesure utilisés, une différence peut apparaître dans les coordonnées des couleurs des données cible et dans les valeurs de mesure obtenues à partir d’un instrument.
- Les réglages [GRILLE-TEST AUTO] changent avec [GRILLE-TEST AUTO] de [FUSION BORDURE].

[CORRECTION ÉCRAN LARGE]

Corrige le phénomène par lequel les couleurs qui apparaissent plus claires lorsque vous les voyez sur un grand écran à courte distance que lorsque vous les voyez sur un écran de taille moyenne, corrige donc ce phénomène pour que les couleurs paraissent les mêmes.

- 1) Appuyez sur ▲▼ pour sélectionner [CORRECTION ÉCRAN LARGE].
- 2) Appuyez sur ◀▶ pour changer d’élément.

[NON]	N’exécute aucune correction.
[1]	Exécute une correction faible.
[2]	Exécute une correction forte.

[RÉGLAGE IMAGE]

Réglez la taille d’écran.

Corrigez en choisissant la position d’image optimale pour l’écran réglé lors du changement de rapport d’aspect de l’image projetée. Procédez aux réglages nécessaires pour l’écran utilisé.

- 1) Appuyez sur ▲▼ pour sélectionner [RÉGLAGE IMAGE].
- 2) Appuyez sur la touche <ENTER>.
 - L’écran [RÉGLAGE IMAGE] s’affiche.

3) Appuyez sur ◀▶ pour commuter l’élément [FORMAT D’ÉCRAN].

- Les éléments changent à chaque pression de la touche.

N° de modèle	[FORMAT D’ÉCRAN]	Plage lorsque [POSITION IMAGE] est sélectionné
PT-RZ12K	[16:10]	Non ajustable.
	[4:3]	Ajuste la position horizontale entre –160 et 160.
	[16:9]	Ajuste la position verticale entre –60 et 60.
PT-RS11K	[4:3]	Non ajustable.
	[16:9]	Règle la position verticale entre –132 et 131.

4) Appuyez sur ▲▼ pour sélectionner [POSITION IMAGE].

- [POSITION IMAGE] ne peut pas être sélectionné ni réglé lorsque [FORMAT D’ÉCRAN] est réglé sur l’élément suivant.

PT-RZ12K : [16:10]

PT-RS11K : [4:3]

5) Appuyez sur ◀▶ pour régler [POSITION IMAGE].

[SIGNAL AUTO]

Choisissez d’exécuter automatiquement ou non la configuration automatique des signaux.

Vous pouvez régler automatiquement la position de l’affichage à l’écran ou le niveau du signal sans appuyer à chaque fois sur la touche <AUTO SETUP> de la télécommande si vous saisissez fréquemment des signaux non enregistrés lors de réunions, etc.

1) Appuyez sur ▲▼ pour sélectionner [SIGNAL AUTO].

2) Appuyez sur ◀▶ pour changer d’élément.

- Les éléments changent à chaque pression de la touche.

[NON]	Désactive la fonction de signal automatique.
[OUI]	Exécute automatiquement la configuration automatique lorsque des images sont basculées sur des signaux non enregistrés pendant la projection.

[RÉGLAGE AUTOMATIQUE]

Réglez ceci lors de l’ajustement d’un signal spécial où d’un signal horizontalement important (16:9, etc.).

Réglage avec [MODE]

1) Appuyez sur ▲▼ pour sélectionner [RÉGLAGE AUTOMATIQUE].

2) Appuyez sur la touche <ENTER>.

- L’écran [RÉGLAGE AUTOMATIQUE] s’affiche.

3) Appuyez sur ▲▼ pour sélectionner [MODE].

4) Appuyez sur ◀▶ pour changer d’élément.

- Les éléments changent à chaque pression de la touche.

[DÉFAUT]	Réglage standard.
[LARGE]	Sélectionnez cet élément lorsque le rapport d’aspect d’une image est un signal grand écran qui ne correspond pas au réglage [DÉFAUT].
[UTILISATEUR]	Sélectionnez cet élément lors de la réception d’un signal à la résolution horizontale particulière (nombre de points d’affichage).

- Lorsque [DÉFAUT] ou [LARGE] est sélectionné, passez à l’étape 7).

- Lorsque [UTILISATEUR] est sélectionné, passez à l’étape 5).

5) Appuyez sur ▲▼ pour sélectionner [POINTS D’AFFICHAGE], puis appuyez sur ◀▶ pour ajuster [POINTS D’AFFICHAGE] à la résolution horizontale de la source du signal.

6) Appuyez sur ▲▼ pour sélectionner [MODE].

7) Appuyez sur la touche <ENTER>.

- Le réglage automatique est exécuté. [EN COURS] est affiché pendant l’ajustement automatique. Une fois terminé, l’écran [RÉGLAGE AUTOMATIQUE] revient.

Réglage automatique de la position

1) Appuyez sur ▲▼ pour sélectionner [RÉGLAGE AUTOMATIQUE].

2) Appuyez sur la touche <ENTER>.

- L’écran [RÉGLAGE AUTOMATIQUE] s’affiche.

3) Appuyez sur ▲▼ pour sélectionner [AJUSTEMENT DE POSITION].

4) Appuyez sur ◀▶ pour changer d’élément.

[OUI]	Réglez la position et la taille de l’écran une fois la configuration automatique exécutée.
[NON]	Ne réalise pas l’ajustement automatique.

Réglage automatique du niveau de signal

1) Appuyez sur ▲▼ pour sélectionner [RÉGLAGE AUTOMATIQUE].

2) Appuyez sur la touche <ENTER>.

- L’écran [RÉGLAGE AUTOMATIQUE] s’affiche.

3) Appuyez sur ▲▼ pour sélectionner [AJUST DU NIVEAU DE SIGNAL].

4) Appuyez sur ◀▶ pour changer d’élément.

[NON]	Ne réalise pas l’ajustement automatique.
[OUI]	Règle le niveau de noir (menu à l’écran [LUMINOSITÉ]) et le niveau de blanc (menu à l’écran [CONTRASTE]) lorsque la configuration automatique est exécutée.

Remarque

- Il se peut que [AJUST DU NIVEAU DE SIGNAL] ne fonctionne pas correctement tant qu’une image fixe contenant des noirs et des blancs clairs est entrée.

[RÉGLAGE ENTRÉE AUXILIAIRE]

Réglez la fonction de sauvegarde permettant de commuter le signal vers le signal d’entrée de sauvegarde le plus en douceur possible quand le signal d’entrée est perturbé.

1) Appuyez sur ▲▼ pour sélectionner [RÉGLAGE ENTRÉE AUXILIAIRE].

2) Appuyez sur la touche <ENTER>.

- L’écran [RÉGLAGE ENTRÉE AUXILIAIRE] s’affiche.

3) Appuyez sur ▲▼ pour sélectionner [MODE ENTRÉE AUXILIAIRE].

4) Appuyez sur ◀▶ pour changer d’élément.

- Les éléments changent à chaque pression de la touche.

[NON]	Désactive la fonction de sauvegarde.
[1]	Active la fonction de sauvegarde entre l’entrée DVI-D et l’entrée HDMI. L’entrée est commutée le plus en douceur possible quand le même signal est reçu par les entrées primaire et secondaire. L’entrée primaire est fixée sur la borne <DVI-D IN>, et l’entrée secondaire est fixée sur la borne <HDMI IN>.
[2]	Active la fonction de sauvegarde entre l’entrée SDI1 et l’entrée SDI2. L’entrée est commutée le plus en douceur possible quand le même signal est reçu par les entrées primaire et secondaire. L’entrée primaire est fixée sur la borne <SDI IN 1>, et l’entrée secondaire est fixée sur la borne <SDI IN 2>.

5) Appuyez sur ▲▼ pour sélectionner [COMMUTATION AUTOMATIQUE].

- Lorsque [MODE ENTRÉE AUXILIAIRE] est réglé sur [NON], [COMMUTATION AUTOMATIQUE] est indisponible.

6) Appuyez sur ◀▶ pour changer d’élément.

- Les éléments changent à chaque pression de la touche.

[EN SERVICE]	Bascule automatiquement vers l’entrée secondaire quand le signal d’entrée de l’entrée primaire est perturbé.
[HORS SERVICE]	Désactive la fonction de commutation d’entrée automatique.

Remarque

- La fonction de sauvegarde est activée lorsque [MODE ENTRÉE AUXILIAIRE] est réglé sur [1], et le même signal est reçu par les bornes <DVI-D IN> et <HDMI IN>. Sinon, la fonction de sauvegarde est activée lorsque [MODE ENTRÉE AUXILIAIRE] est réglé sur [2], et que le même signal est reçu par la borne <SDI IN 1> et la borne <SDI IN 2>.
- Pour commuter sur le signal d’entrée de sauvegarde à l’aide de la fonction de sauvegarde, vérifiez que les trois conditions suivantes sont satisfaites pour pouvoir utiliser cette fonction.
 - Réglez [MODE ENTRÉE AUXILIAIRE] sur tout autre paramètre que [NON].
 - Entrez le même signal dans les entrées primaire et secondaire.
 - Affichez l’image de l’entrée primaire.
- Si l’entrée est commutée sur une entrée autre que l’entrée primaire ou secondaire alors que la fonction de sauvegarde est opérationnelle, l’état de préparation permettant d’utiliser la fonction de sauvegarde est annulé. Pour commuter à nouveau sur le signal d’entrée de sauvegarde à l’aide de la fonction de sauvegarde, basculez vers l’entrée primaire.
- [ÉTAT ENTRÉE AUXILIAIRE] s’affiche dans le guide d’entrée (➔ page 123) et sur l’écran [ÉTAT] (➔ pages 76, 152) lorsque [MODE ENTRÉE AUXILIAIRE] est réglé sur tout autre paramètre que [NON]. Lorsque la commutation sur le signal d’entrée de sauvegarde est possible à l’aide de la fonction de sauvegarde, [ACTIVE] s’affiche sous [ÉTAT ENTRÉE AUXILIAIRE]. Lorsque c’est impossible, [INACTIVE] s’affiche à la place. Lorsque [ÉTAT ENTRÉE AUXILIAIRE] est [ACTIVE] alors que l’image de l’entrée primaire est affichée, l’entrée secondaire devient l’entrée de sauvegarde. Lorsque [ÉTAT ENTRÉE AUXILIAIRE] est [ACTIVE] alors que l’image de l’entrée secondaire est affichée, l’entrée primaire devient l’entrée de sauvegarde.
- L’entrée est commutée sans transition lorsque les entrées de DVI-D et HDMI sont commutées tandis que [MODE ENTRÉE AUXILIAIRE] est réglé sur [1], et la commutation sur le signal d’entrée de sauvegarde est possible.
- Si [MODE ENTRÉE AUXILIAIRE] est défini sur [2], l’entrée change sans transition lorsque les entrées de SDI1 et SDI2 sont commutées lorsque la commutation sur le signal d’entrée de sauvegarde est possible.
- Lorsque [COMMUTATION AUTOMATIQUE] est réglé sur [EN SERVICE], et que [ÉTAT ENTRÉE AUXILIAIRE] est [ACTIVE], le signal est commuté sur l’entrée de sauvegarde si le signal d’entrée est perturbé.
- Lorsque [COMMUTATION AUTOMATIQUE] est réglé sur [EN SERVICE] et que le signal est automatiquement commuté sur l’entrée de sauvegarde en raison de la perturbation du signal d’entrée, [ÉTAT ENTRÉE AUXILIAIRE] devient [INACTIVE]. Dans ce cas, la commutation sur le signal d’entrée de sauvegarde est impossible avant le rétablissement du signal d’entrée initial. Si le signal est automatiquement commuté sur l’entrée de sauvegarde, la commutation sur le signal d’entrée de sauvegarde devient possible quand le signal d’entrée initial est rétabli. Dans ce cas, l’entrée actuelle est conservée.
- Il est impossible de régler [RÉGLAGE ENTRÉE AUXILIAIRE] pendant P IN P. L’opération de sauvegarde n’est pas exécutée non plus.
- [RÉGLAGE ENTRÉE AUXILIAIRE] est indisponible lorsque le menu [OPTION D’AFFICHAGE] → [RÉGLAGE DES ENTRÉES SIMULTANÉES] → [HDMI/DVI-D] ou [SDI1/SDI2] est réglé sur tout autre paramètre que [NON]. L’opération de sauvegarde n’est pas exécutée non plus.
- [RÉGLAGE ENTRÉE AUXILIAIRE] est indisponible lorsque le menu [OPTION D’AFFICHAGE] → [SDI IN] → [NIVEAU DE SIGNAL SDI] est réglé sur [LIAISON DOUBLE] ou [AUTO]. L’opération de sauvegarde n’est pas exécutée non plus.

[RÉGLAGE DES ENTRÉES SIMULTANÉES]

Réglez cette fonction lorsque le signal vidéo dans le format simultané est entré et utilisé.

1) Appuyez sur ▲▼ pour sélectionner [RÉGLAGE DES ENTRÉES SIMULTANÉES].

2) Appuyez sur la touche <ENTER>.

- L’écran [RÉGLAGE DES ENTRÉES SIMULTANÉES] s’affiche.

3) Appuyez sur la touche ▲▼ pour sélectionner [RGB1/RGB2], [HDMI/DVI-D] ou [SDI1/SDI2].

4) Appuyez sur ◀▶ pour changer de réglage.

- Les éléments changent à chaque pression de la touche.

[NON]	Cet élément n’est pas utilisé pour l’entrée simultanée.
[AUTO(3D)]	Affiche des images 3D du format simultané.
[AUTO(2D)]*1	Affiche l’image 2D du format simultané.

*1 Il est possible de régler cet élément uniquement lorsque [RÉGLAGE DES ENTRÉES SIMULTANÉES] est défini sur [HDMI/DVI-D] ou [SDI1/SDI2].

Remarque

- Si [AUTO(2D)] est sélectionné, les images 2D s’affichent lorsque les mêmes signaux compatibles 2D sont entrés à chaque entrée.
- Si [AUTO(3D)] est sélectionné, les images 3D s’affichent lorsque les mêmes signaux compatibles 3D sont reçus à chaque entrée.
- Il est impossible de régler [RÉGLAGE DES ENTRÉES SIMULTANÉES] pendant P IN P.
- Il est impossible de régler [RÉGLAGE DES ENTRÉES SIMULTANÉES] lorsque [MODE ENTRÉE AUXILIAIRE] est configuré sur tout autre paramètre que [NON].
- Cela pourrait ne pas fonctionner correctement pour certains des périphériques externes qui sont reliés.
- Ceci peut ne pas fonctionner correctement selon le signal.
- L’utilisation de chaque signal d’entrée s’affiche sous [RGB1] et [RGB2], sous [HDMI] et [DVI-D], et sous [SDI1] et [SDI2] de l’écran [RÉGLAGE DES ENTRÉES SIMULTANÉES] quand [AUTO(3D)] ou [AUTO(2D)] est sélectionné.

[RÉGLAGE DES ENTRÉES SIMULTANÉES]	Utilisation du signal d’entrée	Détails
[AUTO(3D)]	[ENTRÉE GAUCHE]	Utilise le signal pour l’entrée correspondante comme signal pour l’image de l’œil gauche.
	[ENTRÉE DROIT]	Utilise le signal pour l’entrée correspondante comme signal pour l’image de l’œil droit.
[AUTO(2D)]*1	[1ERE ENTRÉE RETARD]	Utilise le signal pour l’entrée correspondante comme signal pour la trame impaire.
	[2EME ENTRÉE RETARD]	Utilise le signal pour l’entrée correspondante comme signal pour la trame paire.

*1 Il est possible de régler cet élément uniquement lorsque [RÉGLAGE DES ENTRÉES SIMULTANÉES] est défini sur [HDMI/DVI-D] ou [SDI1/SDI2].

[RGB IN]

Réglez ceci pour faire correspondre le signal à l’entrée de la borne <RGB 1 IN>.

Réglage de [REGLAGE DE L’ENTREE RGB1]

- 1) Appuyez sur ▲▼ pour sélectionner [RGB IN].
- 2) Appuyez sur la touche <ENTER>.
 - L’écran [RGB IN] s’affiche.
- 3) Appuyez sur ▲▼ pour sélectionner [REGLAGE DE L’ENTREE RGB1].
- 4) Appuyez sur ◀▶ pour changer d’élément.
 - Les éléments changent à chaque pression de la touche.

[RGB/YP _B P _R]	Sélectionnez cet élément lors de l’entrée d’un signal RGB ou YC _B C _R /YP _B P _R à la borne <RGB 1 IN>.
[VIDEO]	Sélectionnez cet élément quand un signal vidéo est reçu par la borne <RGB 1 IN> (<R/P _R /VIDEO>).
[Y/C]	Sélectionnez cet élément lors de l’entrée d’un signal de luminance ou de couleur à la borne <RGB 1 IN> (<G/Y>, <B/P _B /C>).

Changement du niveau de tranche d’un signal de synchronisation d’entrée

- 1) Appuyez sur ▲▼ pour sélectionner [RGB IN].
- 2) Appuyez sur la touche <ENTER>.
 - L’écran [RGB IN] s’affiche.
- 3) Appuyez sur ▲▼ pour sélectionner [SEUIL DE DETECTION SYNC RGB1] ou [SEUIL DE DETECTION SYNC RGB2].
- 4) Appuyez sur ◀▶ pour changer d’élément.

[FAIBLE]	Règle le niveau de tranche sur [FAIBLE].
[HAUTE]	Règle le niveau de tranche sur [HAUTE].

Réglage de [MODE EDID RGB2]

- 1) Appuyez sur ▲▼ pour sélectionner [RGB IN].

- 2) Appuyez sur la touche <ENTER>.
 - L’écran [RGB IN] s’affiche.
- 3) Appuyez sur ▲▼ pour sélectionner [MODE EDID RGB2].
- 4) Appuyez sur la touche <ENTER>.
 - L’écran [MODE EDID RGB2] s’affiche.
- 5) Appuyez sur ◀▶ pour commuter sur [MODE EDID].
 - Les éléments changent à chaque pression de la touche.

[DÉFAUT]	Réglage standard.
[ADAPTATION IMAGE]	Modifie les données EDID selon le réglage [FORMAT D’ÉCRAN].
[UTILISATEUR]	Règle les éléments [RÉSOLUTION] et [FRÉQ. BALAYAGE VERTICAL] sur EDID.

- Lorsque [DÉFAUT] ou [ADAPTATION IMAGE] est sélectionné, passez à l’étape 10).

- 6) Appuyez sur la touche <ENTER>.
 - L’écran [RÉSOLUTION] s’affiche.
- 7) Appuyez sur ▲▼◀▶ pour sélectionner [RÉSOLUTION].
 - Sélectionnez [1024x768p], [1280x720p], [1280x768p], [1280x800p], [1280x1024p], [1366x768p], [1400x1050p], [1440x900p], [1600x900p], [1600x1200p], [1680x1050p], [1920x1080p], [1920x1080i] ou [1920x1200p].
- 8) Appuyez sur la touche <ENTER>.
 - L’écran [FRÉQ. BALAYAGE VERTICAL] s’affiche.
- 9) Appuyez sur ◀▶ pour sélectionner [FRÉQ. BALAYAGE VERTICAL].
 - Sélectionnez [60Hz], [50Hz], [30Hz], [25Hz] ou [24Hz] lorsque [1920x1080p] est sélectionné pour [RÉSOLUTION].
 - Sélectionnez [60Hz], [50Hz] ou [48Hz] lorsque [1920x1080i] est sélectionné pour [RÉSOLUTION].
 - Sélectionnez [60Hz] ou [50Hz] quand [1920x1080p] ou [1920x1080i] n’est pas sélectionné pour [RÉSOLUTION].
- 10) Appuyez sur la touche <ENTER>.
 - L’écran de confirmation s’affiche.
- 11) Appuyez sur ◀▶ pour sélectionner [EXÉCUTER], puis appuyez sur la touche <ENTER>.

Remarque

- Les détails de réglage s’affichent sous [RÉSOLUTION] et [FRÉQ. BALAYAGE VERTICAL] de [ÉTAT EDID].
- Les réglages de résolution et de fréquence de balayage vertical peuvent également être requis sur votre ordinateur ou votre périphérique vidéo.
- Après la configuration des réglages, il est possible que vous deviez éteindre et rallumer votre ordinateur, votre périphérique vidéo ou le projecteur.
- L’émission du signal dépend de la résolution et de la fréquence de balayage vertical réglées, selon votre ordinateur ou votre périphérique vidéo.

[DVI-D IN]

Changez le paramètre si le périphérique externe est connecté à la borne <DVI-D IN> du projecteur et que l’image n’est pas projetée correctement.

- 1) Appuyez sur ▲▼ pour sélectionner [DVI-D IN].
- 2) Appuyez sur la touche <ENTER>.
 - L’écran [DVI-D IN] s’affiche.
- 3) Appuyez sur ▲▼ pour sélectionner [SÉLECTION EDID].
- 4) Appuyez sur ◀▶ pour changer d’élément.
 - Les éléments changent à chaque pression de la touche.

[EDID3]	Reconnaît automatiquement les signaux vidéo de type film et les signaux d’image de type image fixe.
[EDID1]	Sélectionnez cet élément principalement lorsqu’un périphérique externe qui émet des signaux vidéo de film (tel qu’un lecteur de disque Blu-ray) est raccordé à la borne <DVI-D IN>.

[EDID2:PC]	Sélectionnez cet élément principalement lorsqu’un périphérique externe qui émet des signaux vidéo d’image fixe (tel qu’un ordinateur) est raccordé à la borne <DVI-D IN>.
------------	---

5) Appuyez sur ▲▼ pour sélectionner [NIVEAU DU SIGNAL].

6) Appuyez sur ◀▶ pour changer d’élément.

- Les éléments changent à chaque pression de la touche.

[AUTO]	Définit automatiquement le niveau du signal.
[0-255:PC]	Sélectionnez cet élément lorsque la sortie de signal de la borne DVI-D d’un périphérique externe (tel qu’un ordinateur) est reçue par la borne <DVI-D IN>.
[16-235]	Sélectionnez cet élément lorsque la sortie de signal de la borne HDMI d’un périphérique externe (lecteur de disque Blu-ray, etc.) est reçue par la borne <DVI-D IN>, via un câble de conversion, etc.

Remarque

- Le réglage optimal varie selon le réglage de sortie du périphérique externe relié. Consultez le manuel d’utilisation du périphérique externe en ce qui concerne la sortie du périphérique externe.
- Les données Plug and Play varient si le paramètre est modifié. Référez-vous à « Liste des signaux compatibles » (➔ page 218) pour connaître la résolution prenant en charge la fonction Plug and Play.

Réglage de [MODE EDID]

1) Appuyez sur ▲▼ pour sélectionner [DVI-D IN].

2) Appuyez sur la touche <ENTER>.

- L’écran [DVI-D IN] s’affiche.

3) Appuyez sur ▲▼ pour sélectionner [MODE EDID].

4) Appuyez sur la touche <ENTER>.

- L’écran [MODE EDID DVI-D] s’affiche.

5) Appuyez sur ◀▶ pour commuter sur [MODE EDID].

- Les éléments changent à chaque pression de la touche.

[DÉFAUT]	Réglage standard.
[ADAPTATION IMAGE]	Modifie les données EDID selon le réglage [FORMAT D’ÉCRAN].
[UTILISATEUR]	Règle les éléments [RÉSOLUTION] et [FRÉQ. BALAYAGE VERTICAL] sur EDID.

- Lorsque [DÉFAUT] ou [ADAPTATION IMAGE] est sélectionné, passez à l’étape 10).

6) Appuyez sur la touche <ENTER>.

- L’écran [RÉSOLUTION] s’affiche.

7) Appuyez sur ▲▼◀▶ pour sélectionner [RÉSOLUTION].

- Sélectionnez [1024x768p], [1280x720p], [1280x768p], [1280x800p], [1280x1024p], [1366x768p], [1400x1050p], [1440x900p], [1600x900p], [1600x1200p], [1680x1050p], [1920x1080p], [1920x1080i] ou [1920x1200p].

8) Appuyez sur la touche <ENTER>.

- L’écran [FRÉQ. BALAYAGE VERTICAL] s’affiche.

9) Appuyez sur ◀▶ pour sélectionner [FRÉQ. BALAYAGE VERTICAL].

- Sélectionnez [60Hz], [50Hz], [30Hz], [25Hz] ou [24Hz] lorsque [1920x1080p] est sélectionné pour [RÉSOLUTION].
- Sélectionnez [60Hz], [50Hz] ou [48Hz] lorsque [1920x1080i] est sélectionné pour [RÉSOLUTION].
- Sélectionnez [60Hz] ou [50Hz] quand [1920x1080p] ou [1920x1080i] n’est pas sélectionné pour [RÉSOLUTION].

10) Appuyez sur la touche <ENTER>.

- L’écran de confirmation s’affiche.

11) Appuyez sur ◀▶ pour sélectionner [EXÉCUTER], puis appuyez sur la touche <ENTER>.

Remarque

- Les détails de réglage s’affichent sous [RÉSOLUTION] et [FRÉQ. BALAYAGE VERTICAL] de [ÉTAT EDID].
- Les réglages de résolution et de fréquence de balayage vertical peuvent également être requis sur votre ordinateur ou votre périphérique vidéo.
- Après la configuration des réglages, il est possible que vous deviez éteindre et rallumer votre ordinateur, votre périphérique vidéo ou le projecteur.
- L’émission du signal dépend de la résolution et de la fréquence de balayage vertical réglées, selon votre ordinateur ou votre périphérique vidéo.

[HDMI IN]

Changez le paramètre si le périphérique externe est connecté à la borne <HDMI IN> du projecteur et que l’image n’est pas projetée correctement.

- 1) Appuyez sur ▲▼ pour sélectionner [HDMI IN].
- 2) Appuyez sur la touche <ENTER>.
 - L’écran [HDMI IN] s’affiche.
- 3) Appuyez sur ▲▼ pour sélectionner [NIVEAU DU SIGNAL].
- 4) Appuyez sur ◀▶ pour changer d’élément.
 - Les éléments changent à chaque pression de la touche.

[AUTO]	Définit automatiquement le niveau du signal.
[64-940]	Sélectionnez cet élément lorsque la sortie de signal de la borne HDMI d’un périphérique externe (tel qu’un lecteur de disque Blu-ray) est reçue par la borne <HDMI IN>.
[0-1023]	Sélectionnez cet élément lorsque la sortie de signal de la borne DVI-D d’un périphérique externe (tel qu’un ordinateur) est reçue par la borne <HDMI IN> via un câble de conversion ou similaire. Sélectionnez également cet élément lorsque la sortie de signal de la borne HDMI d’un ordinateur ou de tout autre appareil est reçue par la borne <HDMI IN>.

Remarque

- Le réglage optimal varie selon le réglage de sortie du périphérique externe relié. Consultez le manuel d’utilisation du périphérique externe en ce qui concerne la sortie du périphérique externe.
- Le niveau du signal HDMI s’affiche pour 30 bits d’entrée.

Réglage de [MODE EDID]

- 1) Appuyez sur ▲▼ pour sélectionner [HDMI IN].
- 2) Appuyez sur la touche <ENTER>.
 - L’écran [HDMI IN] s’affiche.
- 3) Appuyez sur ▲▼ pour sélectionner [MODE EDID].
- 4) Appuyez sur la touche <ENTER>.
 - L’écran [MODE EDID HDMI] s’affiche.
- 5) Appuyez sur ◀▶ pour commuter sur [MODE EDID].
 - Les éléments changent à chaque pression de la touche.

[DÉFAUT]	Réglage standard.
[ADAPTATION IMAGE]	Modifie les données EDID selon le réglage [FORMAT D’ÉCRAN].
[UTILISATEUR]	Règle les éléments [RÉSOLUTION] et [FRÉQ. BALAYAGE VERTICAL] sur EDID.

- Lorsque [DÉFAUT] ou [ADAPTATION IMAGE] est sélectionné, passez à l’étape 10).

- 6) Appuyez sur la touche <ENTER>.
 - L’écran [RÉSOLUTION] s’affiche.
- 7) Appuyez sur ▲▼◀▶ pour sélectionner [RÉSOLUTION].
 - Sélectionnez [1024x768p], [1280x720p], [1280x768p], [1280x800p], [1280x1024p], [1366x768p], [1400x1050p], [1440x900p], [1600x900p], [1600x1200p], [1680x1050p], [1920x1080p], [1920x1080i] ou [1920x1200p].

- 8) Appuyez sur la touche <ENTER>.
 - L’écran [FRÉQ. BALAYAGE VERTICAL] s’affiche.
- 9) Appuyez sur ◀▶ pour sélectionner [FRÉQ. BALAYAGE VERTICAL].
 - Sélectionnez [60Hz], [50Hz], [30Hz], [25Hz] ou [24Hz] lorsque [1920x1080p] est sélectionné pour [RÉSOLUTION].
 - Sélectionnez [60Hz], [50Hz] ou [48Hz] lorsque [1920x1080i] est sélectionné pour [RÉSOLUTION].
 - Sélectionnez [60Hz] ou [50Hz] quand [1920x1080p] ou [1920x1080i] n’est pas sélectionné pour [RÉSOLUTION].
- 10) Appuyez sur la touche <ENTER>.
 - L’écran de confirmation s’affiche.
- 11) Appuyez sur ◀▶ pour sélectionner [EXÉCUTER], puis appuyez sur la touche <ENTER>.

Remarque

- Les détails de réglage s’affichent sous [RÉSOLUTION] et [FRÉQ. BALAYAGE VERTICAL] de [ÉTAT EDID].
- Les réglages de résolution et de fréquence de balayage vertical peuvent également être requis sur votre ordinateur ou votre périphérique vidéo.
- Après la configuration des réglages, il est possible que vous deviez éteindre et rallumer votre ordinateur, votre périphérique vidéo ou le projecteur.
- L’émission du signal dépend de la résolution et de la fréquence de balayage vertical réglées, selon votre ordinateur ou votre périphérique vidéo.

[DIGITAL LINK IN]

Définit le niveau du signal lorsque l’entrée DIGITAL LINK est sélectionnée.

- 1) Appuyez sur ▲▼ pour sélectionner [DIGITAL LINK IN].
- 2) Appuyez sur la touche <ENTER>.
 - L’écran [DIGITAL LINK IN] s’affiche.
- 3) Appuyez sur ▲▼ pour sélectionner [NIVEAU DU SIGNAL].
- 4) Appuyez sur ◀▶ pour changer d’élément.
 - Les éléments changent à chaque pression de la touche.

[AUTO]	Définit automatiquement le niveau du signal.
[64-940]	Sélectionnez cet élément lorsque la sortie de signal de la borne HDMI d’un périphérique externe (lecteur de disque Blu-ray, etc.) est reçue par la borne <DIGITAL LINK/LAN>, via un émetteur sur câble à paires torsadées.
[0-1023]	Sélectionnez cette option lorsque la sortie de signal de la borne DVI-D ou de la borne HDMI d’un périphérique externe (comme un ordinateur) est connectée à la borne <DIGITAL LINK/LAN> via un émetteur sur câble à paires torsadées.

Remarque

- Le réglage optimal varie selon le réglage de sortie du périphérique externe relié. Consultez le manuel d’utilisation du périphérique externe en ce qui concerne la sortie du périphérique externe.
- Le niveau du signal s’affiche pour 30 bits d’entrée.

Réglage de [MODE EDID]

- 1) Appuyez sur ▲▼ pour sélectionner [DIGITAL LINK IN].
- 2) Appuyez sur la touche <ENTER>.
 - L’écran [DIGITAL LINK IN] s’affiche.
- 3) Appuyez sur ▲▼ pour sélectionner [MODE EDID].
- 4) Appuyez sur la touche <ENTER>.
 - L’écran [MODE EDID DIGITAL LINK] s’affiche.
- 5) Appuyez sur ◀▶ pour commuter sur [MODE EDID].
 - Les éléments changent à chaque pression de la touche.

[DÉFAUT]	Réglage standard.
[ADAPTATION IMAGE]	Modifie les données EDID selon le réglage [FORMAT D’ÉCRAN].
[UTILISATEUR]	Règle les éléments [RÉSOLUTION] et [FRÉQ. BALAYAGE VERTICAL] sur EDID.

- Lorsque [DÉFAUT] ou [ADAPTATION IMAGE] est sélectionné, passez à l’étape 10).

6) Appuyez sur la touche <ENTER>.

- L’écran [RÉSOLUTION] s’affiche.

7) Appuyez sur ▲▼◀▶ pour sélectionner [RÉSOLUTION].

- Sélectionnez [1024x768p], [1280x720p], [1280x768p], [1280x800p], [1280x1024p], [1366x768p], [1400x1050p], [1440x900p], [1600x900p], [1600x1200p], [1680x1050p], [1920x1080p], [1920x1080i] ou [1920x1200p].

8) Appuyez sur la touche <ENTER>.

- L’écran [FRÉQ. BALAYAGE VERTICAL] s’affiche.

9) Appuyez sur ◀▶ pour sélectionner [FRÉQ. BALAYAGE VERTICAL].

- Sélectionnez [60Hz], [50Hz], [30Hz], [25Hz] ou [24Hz] lorsque [1920x1080p] est sélectionné pour [RÉSOLUTION].
- Sélectionnez [60Hz], [50Hz] ou [48Hz] lorsque [1920x1080i] est sélectionné pour [RÉSOLUTION].
- Sélectionnez [60Hz] ou [50Hz] quand [1920x1080p] ou [1920x1080i] n’est pas sélectionné pour [RÉSOLUTION].

10) Appuyez sur la touche <ENTER>.

- L’écran de confirmation s’affiche.

11) Appuyez sur ◀▶ pour sélectionner [EXÉCUTER], puis appuyez sur la touche <ENTER>.

Remarque

- Les détails de réglage s’affichent sous [RÉSOLUTION] et [FRÉQ. BALAYAGE VERTICAL] de [ÉTAT EDID].
- Les réglages de résolution et de fréquence de balayage vertical peuvent également être requis sur votre ordinateur ou votre périphérique vidéo.
- Après la configuration des réglages, il est possible que vous deviez éteindre et rallumer votre ordinateur, votre périphérique vidéo ou le projecteur.
- L’émission du signal dépend de la résolution et de la fréquence de balayage vertical réglées, selon votre ordinateur ou votre périphérique vidéo.

[SDI IN]

Régalez cette fonction selon la réception du signal par les bornes <SDI IN 1>/<SDI IN 2>.

Réglage de [NIVEAU DE SIGNAL SDI]

1) Appuyez sur ▲▼ pour sélectionner [SDI IN].

2) Appuyez sur la touche <ENTER>.

- L’écran [SDI IN] s’affiche.

3) Appuyez sur ▲▼ pour sélectionner [NIVEAU DE SIGNAL SDI].

4) Appuyez sur ◀▶ pour changer d’élément.

[LIAISON SIMPLE]	Règle l’entrée SDI1 et l’entrée SDI2 sur le single link.
[LIAISON DOUBLE]	Règle l’entrée SDI1 et l’entrée SDI2 sur le dual link.
[AUTO]	Sélectionne automatiquement la connexion simple (single link) ou la connexion double (dual link).

Remarque

- [NIVEAU DE SIGNAL SDI] ne peut pas être réglé quand [MODE ENTRÉE AUXILIAIRE] est réglé sur [2].
- Lorsque [AUTO] est sélectionné, le single link ou le dual link sont automatiquement sélectionnés en lisant l’ID de charge utile ajouté au signal d’entrée. Le single link est sélectionné lorsqu’un ID de charge utile n’est pas ajouté au signal d’entrée.

Réglage de [NIVEAU DU SIGNAL]

Sélectionnez l’amplitude du signal à entrer.

- 1) Appuyez sur ▲▼ pour sélectionner [SDI IN].
- 2) Appuyez sur la touche <ENTER>.
 - L’écran [SDI IN] s’affiche.
- 3) Appuyez sur ▲▼ pour sélectionner [NIVEAU DU SIGNAL].
- 4) Appuyez sur ◀▶ pour changer d’élément.

[64-940]	En règle générale, utilisez ce réglage.
[4-1019]	Sélectionnez cette option si le gris s’affiche en noir.

Réglage de [ECHANT.]

- 1) Appuyez sur ▲▼ pour sélectionner [SDI IN].
- 2) Appuyez sur la touche <ENTER>.
 - L’écran [SDI IN] s’affiche.
- 3) Appuyez sur ▲▼ pour sélectionner [ECHANT.].
- 4) Appuyez sur ◀▶ pour changer d’élément.

[AUTO]	Sélectionne automatiquement [12-bit] ou [10-bit].
[12-bit]	Se fixe sur [12-bit].
[10-bit]	Se fixe sur [10-bit].

Réglage de [3G-SDI MAPPING]

- 1) Appuyez sur ▲▼ pour sélectionner [SDI IN].
- 2) Appuyez sur la touche <ENTER>.
 - L’écran [SDI IN] s’affiche.
- 3) Appuyez sur ▲▼ pour sélectionner [3G-SDI MAPPING].
- 4) Appuyez sur ◀▶ pour changer d’élément.

[AUTO]	Sélectionne automatiquement [NIVEAU A] ou [NIVEAU B].
[NIVEAU A]	Se fixe sur [NIVEAU A].
[NIVEAU B]	Se fixe sur [NIVEAU B].

Remarque

- Ne fonctionne pas pendant l’entrée du le signal SD-SDI ou du signal HD-SDI.

[MENU A L’ÉCRAN]

Réglez le menu à l’écran.

Réglage de [POSITION OSD]

Réglez la position de l’écran de menu (OSD).

- 1) Appuyez sur ▲▼ pour sélectionner [MENU A L’ÉCRAN].
- 2) Appuyez sur la touche <ENTER>.
 - L’écran [MENU A L’ÉCRAN] s’affiche.
- 3) Appuyez sur ▲▼ pour sélectionner [POSITION OSD].
- 4) Appuyez sur ◀▶ pour changer d’élément.
 - Les éléments changent à chaque pression de la touche.

[2]	Sélectionne le centre gauche de l’écran.
[3]	Sélectionne la partie inférieure gauche de l’écran.
[4]	Sélectionne le centre supérieur de l’écran.
[5]	Sélectionne le centre de l’écran.
[6]	Sélectionne le centre inférieur de l’écran.
[7]	Sélectionne la partie supérieure droite de l’écran.
[8]	Sélectionne le centre droit de l’écran.
[9]	Sélectionne la partie inférieure droite de l’écran.
[1]	Sélectionne la partie supérieure gauche de l’écran.

Réglage de [ROTATION OSD]

Réglez l’orientation de l’écran de menu (OSD).

- 1) Appuyez sur ▲▼ pour sélectionner [MENU A L’ÉCRAN].
- 2) Appuyez sur la touche <ENTER>.
 - L’écran [MENU A L’ÉCRAN] s’affiche.
- 3) Appuyez sur ▲▼ pour sélectionner [ROTATION OSD].
- 4) Appuyez sur ◀▶ pour changer d’élément.
 - Les éléments changent à chaque pression de la touche.

[NON]	Ne fait pas pivoter l’écran.
[SENS HORAIRE]	Fait pivoter l’écran de 90° dans le sens des aiguilles d’une montre.
[SENS ANTI-HORAIRE]	Fait pivoter l’écran de 90° dans le sens inverse des aiguilles d’une montre.

Réglage de [DESSIN DE L’AFFICHAGE]

Réglez la couleur de l’écran de menu (OSD).

- 1) Appuyez sur ▲▼ pour sélectionner [MENU A L’ÉCRAN].
- 2) Appuyez sur la touche <ENTER>.
 - L’écran [MENU A L’ÉCRAN] s’affiche.
- 3) Appuyez sur ▲▼ pour sélectionner [DESSIN DE L’AFFICHAGE].
- 4) Appuyez sur ◀▶ pour changer d’élément.
 - Les éléments changent à chaque pression de la touche.

[1]	Sélectionnez le jaune.
[2]	Sélectionnez le bleu.
[3]	Sélectionnez le blanc.
[4]	Sélectionnez le vert.
[5]	Sélectionnez la couleur pêche.

[6]	Sélectionnez le marron.
-----	-------------------------

Réglage de [MÉMOIRE OSD]

Réglez et maintenez la position du curseur de l’écran du menu (OSD).

- 1) Appuyez sur ▲▼ pour sélectionner [MENU A L’ÉCRAN].
- 2) Appuyez sur la touche <ENTER>.
 - L’écran [MENU A L’ÉCRAN] s’affiche.
- 3) Appuyez sur ▲▼ pour sélectionner [MÉMOIRE OSD].
- 4) Appuyez sur ◀▶ pour changer d’élément.
 - Les éléments changent à chaque pression de la touche.

[OUI]	Maintient la position du curseur.
[NON]	Ne maintient pas la position du curseur.

Remarque

- La position de curseur n’est pas conservée même si [MÉMOIRE OSD] est réglé sur [OUI].

Réglage de [AFFICHAGE À L’ÉCRAN]

Choisissez d’afficher le guide d’entrée (nom de la borne d’entrée, nom du signal, numéro de mémoire et [ÉTAT ENTRÉE AUXILIAIRE] actuellement sélectionnés) à la position définie dans [POSITION OSD].

- 1) Appuyez sur ▲▼ pour sélectionner [MENU A L’ÉCRAN].
- 2) Appuyez sur la touche <ENTER>.
 - L’écran [MENU A L’ÉCRAN] s’affiche.
- 3) Appuyez sur ▲▼ pour sélectionner [AFFICHAGE À L’ÉCRAN].
- 4) Appuyez sur ◀▶ pour changer d’élément.
 - Les éléments changent à chaque pression de la touche.

[OUI]	Affiche le guide d’entrée.
[NON]	Masque le guide d’entrée.

Réglage de [MESSAGE D’ALERTE]

Choisissez d’afficher/de masquer le message d’avertissement.

- 1) Appuyez sur ▲▼ pour sélectionner [MENU A L’ÉCRAN].
- 2) Appuyez sur la touche <ENTER>.
 - L’écran [MENU A L’ÉCRAN] s’affiche.
- 3) Appuyez sur ▲▼ pour sélectionner [MESSAGE D’ALERTE].
- 4) Appuyez sur ◀▶ pour changer d’élément.
 - Les éléments changent à chaque pression de la touche.

[OUI]	Affiche le message d’avertissement.
[NON]	Masque le message d’avertissement.

Remarque

- Lorsque [MESSAGE D’ALERTE] est réglé sur [NON], le message d’avertissement ne s’affiche pas sur l’image projetée, même si un état d’avertissement tel que [ALERTE TEMPÉRATURE] ou [NETTOYER LE FILTRE] est détecté. En outre, le message de compte à rebours suivant ne s’affiche pas : le message précédant la mise hors tension après la fonction d’arrêt sans signal est exécuté ; le message précédant l’extinction de la source lumineuse après la fonction d’arrêt sans signal est exécuté

[ROTATION IMAGE]

Choisissez de faire pivoter ou non l’image d’entrée pendant la projection.

1) Appuyez sur ▲▼ pour sélectionner [ROTATION IMAGE].

2) Appuyez sur ◀▶ pour sélectionner un élément.

- Les éléments changent à chaque pression de la touche.

[NON]	Projette l’image d’entrée sans la faire pivoter.
[SENS HORAIRE]	Fait pivoter l’image d’entrée de 90° dans le sens des aiguilles d’une montre et la projette.
[SENS ANTI-HORAIRE]	Fait pivoter l’image d’entrée de 90° dans le sens inverse des aiguilles d’une montre et la projette.

Remarque

- [ROTATION IMAGE] est désactivé pendant l’affichage de l’image 3D, l’affichage de l’image en format simultané et pendant P IN P.
- La couleur du menu à l’écran ne change pas même lorsque [ROTATION IMAGE] est réglé sur un paramètre autre que [NON]. Le cas échéant, réglez le menu [OPTION D’AFFICHAGE] → [MENU A L’ÉCRAN] → [ROTATION OSD] (➡ page 123).

[COULEUR DE FOND]

Réglez l’affichage de l’écran projeté lorsqu’il n’y a pas d’entrée de signal.

1) Appuyez sur ▲▼ pour sélectionner [COULEUR DE FOND].

2) Appuyez sur ◀▶ pour changer d’élément.

- Les éléments changent à chaque pression de la touche.

[BLEU]	Affiche la totalité de l’espace de projection en bleu.
[NOIR]	Affiche la totalité de l’espace de projection en noir.
[LOGO DÉFAUT]	Affiche le logo Panasonic.
[LOGO UTIL.]	Affiche l’image enregistrée par l’utilisateur.

Remarque

- Pour créer/enregistrer l’image [LOGO UTIL.], utilisez le « Logo Transfer Software » figurant dans le CD-ROM fourni.

[DÉMARRAGE LOGO]

Réglez l’affichage du logo lorsque le projecteur est allumé.

1) Appuyez sur ▲▼ pour sélectionner [DÉMARRAGE LOGO].

2) Appuyez sur ◀▶ pour changer d’élément.

- Les éléments changent à chaque pression de la touche.

[LOGO DÉFAUT]	Affiche le logo Panasonic.
[LOGO UTIL.]	Affiche l’image enregistrée par l’utilisateur.
[NÉANT]	Désactive l’affichage de démarrage logo.

Remarque

- Lorsque [LOGO UTIL.] est sélectionné, l’affichage du démarrage logo est conservé pendant 15 secondes environ.
- Pour créer/enregistrer l’image [LOGO UTIL.], utilisez le « Logo Transfer Software » figurant dans le CD-ROM fourni.

[UNIFORMITE]

Corrigez l’irrégularité de la luminosité et de la couleur pour l’écran tout entier.

Réglage de chaque couleur

1) Appuyez sur ▲▼ pour sélectionner [UNIFORMITE].

2) Appuyez sur la touche <ENTER>.

- L’écran [UNIFORMITE] s’affiche.

3) Appuyez sur ▲▼ pour sélectionner [BLANC], [ROUGE], [VERT] ou [BLEU].

4) Appuyez sur la touche ◀▶ pour régler le niveau.

Élément	Fonctionnement	Réglage	Plage de réglage
[VERTICAL]	Appuyez sur ▶.	La couleur du côté inférieur pâlit ou la couleur du côté supérieur fonce.	-127 - +127
	Appuyez sur ◀.	La couleur du côté supérieur pâlit ou la couleur du côté inférieur fonce.	
[HORIZONTAL]	Appuyez sur ▶.	La couleur du côté gauche pâlit ou la couleur du côté droit fonce.	
	Appuyez sur ◀.	La couleur du côté droit pâlit ou la couleur du côté gauche fonce.	

Réglage de [CORRECTION PC]

Pour utiliser la fonction [CORRECTION PC], le Kit de mise à niveau optionnel (N° de modèle : ET-UK20) est requis. Pour acheter le produit, consultez votre revendeur.

- 1) Appuyez sur ▲▼ pour sélectionner [UNIFORMITE].
- 2) Appuyez sur la touche <ENTER>.
 - L'écran [UNIFORMITE] s'affiche.
- 3) Appuyez sur ▲▼ pour sélectionner [CORRECTION PC].
- 4) Appuyez sur ◀▶ pour changer d'élément.

[NON]	N'exécute pas la correction à l'aide d'un ordinateur.
[OUI]*1	Exécute la correction de l'irrégularité de la luminosité et de la couleur de l'écran tout entier à l'aide d'un ordinateur.

*1 Des compétences approfondies sont nécessaires pour utiliser la correction de contrôle de l'ordinateur. Consultez votre revendeur.

Remarque

- La valeur d'usine de [UNIFORMITE] n'est pas rétablie, même si [TOUTES LES DONNÉES UTILISATEUR] est exécuté à partir du menu [RÉGLAGE PROJECTEUR] → [INITIALISER] (➔ page 154).

[REGLAGE OBTURATEUR]

L'opération de la fonction d'obturateur est réglée.

Réglage de [OBTURATEUR MÉCANIQUE]

- 1) Appuyez sur ▲▼ pour sélectionner [REGLAGE OBTURATEUR].
- 2) Appuyez sur la touche <ENTER>.
 - L'écran [REGLAGE OBTURATEUR] s'affiche.
- 3) Appuyez sur ▲▼ pour sélectionner [OBTURATEUR MÉCANIQUE].
- 4) Appuyez sur ◀▶ pour changer d'élément.

[EN SERVICE]	Éteint la source lumineuse et ferme l'obturateur mécanique lorsque la fonction d'obturateur est activée (obturateur : fermé).
[HORS SERVICE]	Laisse l'obturateur mécanique ouvert et n'éteint que la source lumineuse lorsque la fonction d'obturateur est activée (obturateur : fermé).

Remarque

- En fermant l'obturateur mécanique, il est possible d'éviter le dysfonctionnement de la puce DLP provoqué par le rayon laser haute puissance entrant dans la surface de l'objectif de projection. Pour fermer l'obturateur mécanique, réglez [OBTURATEUR MÉCANIQUE] sur [EN SERVICE], puis activez la fonction d'obturateur (obturateur : fermé).
- Lorsque [OBTURATEUR MÉCANIQUE] est réglé sur [EN SERVICE], la durée entre l'activation de la fonction d'obturateur (obturateur : fermé) et sa désactivation (obturateur : ouvert) est d'environ 0,5 seconde.
- La source lumineuse peut s'allumer en étant plus sombre en raison de la chauffe lorsque la fonction d'obturateur est utilisée alors que la température ambiante d'utilisation est d'environ 0 °C (32 °F), quand [OBTURATEUR MÉCANIQUE] est réglé sur [HORS SERVICE].

Réglage de [OUVERTURE PROGRESSIVE] ou [FERMETURE PROGRESSIVE]

Réglez l’effet de fondu en ouverture et de fondu en fermeture de l’image quand la fonction d’obturateur est en cours d’utilisation.

- 1) Appuyez sur ▲▼ pour sélectionner [REGLAGE OBTURATEUR].
- 2) Appuyez sur la touche <ENTER>.
 - L’écran [REGLAGE OBTURATEUR] s’affiche.
- 3) Appuyez sur ▲▼ pour sélectionner [OUVERTURE PROGRESSIVE] ou [FERMETURE PROGRESSIVE].
- 4) Appuyez sur ◀▶ pour changer d’élément.

Élément		Réglage
[OUVERTURE PROGRESSIVE] [FERMETURE PROGRESSIVE]	[NON]	Ne règle pas le fondu en ouverture ou le fondu en fermeture.
	[0.5s] - [10.0s]	Règle le temps de fondu d’ouverture ou le temps de fondu de fermeture. Sélectionnez un élément de [0.5s] à [4.0s], [5.0s], [7.0s] ou [10.0s]. [0.5s] - [4.0s] peut être sélectionné par incréments de 0,5.

Remarque

- Appuyez sur la touche <SHUTTER> de la télécommande ou du panneau de commande pendant le fondu en ouverture ou le fondu en fermeture pour annuler l’opération de fondu.

Réglage de [DÉMARRAGE]

Activez/désactivez automatiquement la fonction d’obturateur (obturateur : fermé/ouvert) quand le projecteur est sous tension.

- 1) Appuyez sur ▲▼ pour sélectionner [REGLAGE OBTURATEUR].
- 2) Appuyez sur la touche <ENTER>.
 - L’écran [REGLAGE OBTURATEUR] s’affiche.
- 3) Appuyez sur ▲▼ pour sélectionner [DÉMARRAGE].
- 4) Appuyez sur ◀▶ pour changer d’élément.

[OUVERT]	Le projecteur entre en mode de projection avec la fonction d’obturateur désactivée (obturateur : ouvert) lorsque le projecteur est sous tension.
[FERMÉ]	Le projecteur entre en mode de projection avec la fonction d’obturateur activée (obturateur : fermé) lorsque le projecteur est sous tension.

Réglage de [EXTINCTION]

Ouvre/Ferme automatiquement l’obturateur mécanique lors de la mise hors tension.

- 1) Appuyez sur ▲▼ pour sélectionner [REGLAGE OBTURATEUR].
- 2) Appuyez sur la touche <ENTER>.
 - L’écran [REGLAGE OBTURATEUR] s’affiche.
- 3) Appuyez sur ▲▼ pour sélectionner [EXTINCTION].
- 4) Appuyez sur ◀▶ pour changer d’élément.

[GARDER ETAT COURANT]	Le projecteur entre en mode veille en conservant la condition de l’obturateur mécanique lorsque le projecteur est hors tension.
[OUVERT]	Le projecteur entre en mode veille avec l’obturateur mécanique ouvert lorsque le projecteur est hors tension.
[FERMÉ]	Le projecteur entre en mode veille avec l’obturateur mécanique fermé lorsque le projecteur est hors tension.

Réglage de la fonction de synchronisation de l’obturateur

La fonction de synchronisation de l’obturateur permet de synchroniser l’opération d’obturateur du projecteur spécifié avec d’autres projecteurs. L’effet associé à l’utilisation de la fonction d’obturateur, et notamment le fondu en ouverture/fondu en fermeture, peut être synchronisé.

Pour utiliser la fonction de synchronisation de l’obturateur, il est nécessaire de brancher les projecteurs visés pour la synchronisation dans une boucle avec la connexion en cascade à l’aide des bornes <3D SYNC 1 IN/OUT> et <3D SYNC 2 OUT>. Pour plus de détails sur le raccordement des projecteurs, reportez-vous à la section « Exemple de connexion lors de l’utilisation de la fonction de synchronisation de contraste/de la fonction de synchronisation de l’obturateur » (➔ page 54).

- 1) Appuyez sur ▲▼ pour sélectionner [REGLAGE OBTURATEUR].
- 2) Appuyez sur la touche <ENTER>.
 - L’écran [REGLAGE OBTURATEUR] s’affiche.
- 3) Appuyez sur ▲▼ pour sélectionner [MULTI PROJECTOR SYNC].
- 4) Appuyez sur la touche <ENTER>.
 - L’écran [MULTI PROJECTOR SYNC] s’affiche.
- 5) Appuyez sur ▲▼ pour sélectionner [MODE].
- 6) Appuyez sur ◀▶ pour changer d’élément.
 - Les éléments changent à chaque pression de la touche.

[NON]	Sélectionnez cet élément lorsque la fonction de synchronisation de contraste et la fonction de synchronisation de l’obturateur ne sont pas utilisées.
[MAÎTRE]	Sélectionnez cet élément lorsque la fonction de synchronisation de contraste ou la fonction de synchronisation de l’obturateur est utilisée. Réglez cet élément uniquement sur l’un des projecteurs reliés qui devient la source de synchronisation de l’opération d’obturateur.
[ESCLAVE]	Sélectionnez cet élément lorsque la fonction de synchronisation de contraste ou la fonction de synchronisation de l’obturateur est utilisée. Réglez cet élément dans tous les projecteurs reliés à l’exclusion du projecteur réglé en tant que [MAÎTRE].

- Lorsque la valeur [NON] n’est pas sélectionnée, le résultat du diagnostic s’affiche sous [ÉTAT LIEN], indiquant si tous les projecteurs y compris les projecteurs visés pour la synchronisation sont correctement branchés, et si [MODE] est correctement réglé.

[LINKED]	Tous les projecteurs sont correctement branchés, et réglés correctement. Toutes les conditions sont réunies pour que la fonction de synchronisation du contraste ou la fonction de synchronisation de l’obturateur puissent être utilisées.
[NO LINK]	Les projecteurs ne sont pas correctement branchés, ni correctement réglés. Vérifiez l’état de connexion du câble et le réglage du projecteur pour chaque projecteur qui est relié.

- 7) Appuyez sur ▲▼ pour sélectionner [SYNCHRONISATION D’OBTURATEUR].
- 8) Appuyez sur ◀▶ pour changer d’élément.
 - Les éléments changent à chaque pression de la touche.

[NON]	Sélectionnez cet élément lorsque la fonction de synchronisation d’obturateur n’est pas utilisée.
[OUI]	Sélectionnez cet élément lorsque la fonction de synchronisation d’obturateur est utilisée.

Remarque

- L’élément de réglage [MULTI PROJECTOR SYNC] est commun avec l’élément de menu suivant.
 - Menu [RÉGLAGE PROJECTEUR] → [MULTI PROJECTOR SYNC]
 Pour plus de détails sur la fonction de synchronisation du contraste, reportez-vous au menu [RÉGLAGE PROJECTEUR] → [MULTI PROJECTOR SYNC] (➔ page 145).
- La fonction de synchronisation de l’obturateur fonctionne lorsque toutes les conditions suivantes sont remplies.
 - Tous les projecteurs à relier sont branchés en boucle par connexion en cascade. (64 projecteurs au maximum)
 - [MODE] sur un seul projecteur relié est réglé sur [MAÎTRE], et [MODE] sur tous autres projecteurs sont réglés sur [ESCLAVE].
 - [SYNCHRONISATION D’OBTURATEUR] sur les projecteurs pour exécuter la synchronisation de l’obturateur est réglé sur [OUI].
- Il est possible de régler [SYNCHRONISATION D’OBTURATEUR] sur [NON] pour les projecteurs qui sont reliés mais qui ne doivent pas être synchronisés.

- L’opération d’obturateur par la fonction de synchronisation de l’obturateur suivra le réglage du menu [OPTION D’AFFICHAGE] → [REGLAGE OBTURATEUR] sur le projecteur dont le [MODE] est réglé sur [MAÎTRE].
- L’opération de l’obturateur mécanique n’est pas incluse dans la fonction de synchronisation de l’obturateur.
- Lorsque le signal d’entrée vers chaque projecteur relié n’est pas synchronisé, le timing de l’opération de l’obturateur entre les projecteurs peut monter à 1 trame quand la fonction de synchronisation de l’obturateur est utilisée.
- La fonction d’obturateur du projecteur avec [MODE] réglé sur [ESCLAVE] peut être actionnée individuellement. À ce moment, l’opération d’obturateur suivra le réglage du menu [OPTION D’AFFICHAGE] → [REGLAGE OBTURATEUR] configuré dans ce projecteur.
- Le réglage [REGLAGE SYNC 3D] est désactivé et fixé sur [NON] lorsque [MULTI PROJECTOR SYNC] → [MODE] est configuré sur tout autre paramètre que [NON].
- Les réglages suivants sont désactivés et les fonctions de synchronisation du contraste et de synchronisation de l’obturateur sont inutilisables lorsque [REGLAGE SYNC 3D] est configuré sur tout autre paramètre que [NON].
 - Menu [IMAGE] → [CONTRASTE DYNAMIQUE] → [UTILISATEUR] → [MULTI PROJECTOR SYNC]
 - Menu [OPTION D’AFFICHAGE] → [REGLAGE OBTURATEUR] → [MULTI PROJECTOR SYNC]
 - Menu [RÉGLAGE PROJECTEUR] → [MULTI PROJECTOR SYNC]

[GEL D’IMAGE]

Mettez momentanément en pause l’image projetée indépendamment de la lecture du périphérique externe.

- 1) Appuyez sur ▲▼ pour sélectionner [GEL D’IMAGE].
- 2) Appuyez sur la touche <ENTER>.
 - Appuyez sur la touche <MENU> pour relâcher.

Remarque

- [GEL D’IMAGE] s’affiche à l’écran lorsque la vidéo est mise en pause.

[MONITEUR DE PROFIL]

Utilisez les signaux d’entrée à partir du périphérique externe raccordé pour un affichage sous forme d’onde. Vérifiez que le niveau des signaux de sortie vidéo (luminance) se situe à l’intérieur de la plage recommandée pour le projecteur et procédez au réglage.

- 1) Appuyez sur ▲▼ pour sélectionner [MONITEUR DE PROFIL].
- 2) Appuyez sur ◀▶ pour changer d’élément.

[NON]	N’affiche pas le moniteur d’ondulation.
[OUI]	Affiche le moniteur d’ondulation.

- 3) Appuyez deux fois sur la touche <MENU> pour effacer.
- 4) Appuyez sur ▲▼ pour sélectionner une ligne horizontale.
- 5) Appuyez sur la touche <ENTER> pour commuter la ligne de Sélection sur luminance, rouge, vert ou bleu.
 - Les éléments de sélection de ligne changent à chaque pression sur <ENTER>, uniquement lorsque le moniteur d’ondulation s’affiche.

« Sélection de ligne (luminance) »	Affiché dans la forme d’onde blanche.
« Sélection de ligne (rouge) »	Affiché dans la forme d’onde rouge.
« Sélection de ligne (verte) »	Affiché dans la forme d’onde verte.
« Sélection de ligne (bleue) »	Affiché dans la forme d’onde bleue.

Remarque

- Le paramètre est également disponible via [FONCTION DU BOUTON] (➔ page 149).
- Vous ne pouvez pas afficher le moniteur d’ondulation dans [P IN P].
- Le moniteur d’ondulation s’éteint lorsque vous exécutez [P IN P] pendant le contrôle de forme d’onde.
- Le moniteur d’ondulation ne s’affiche pas lorsque le menu à l’écran est caché (désactivé).
- Utilisez [MONITEUR DE PROFIL 3D] pour afficher le moniteur d’ondulation avec l’image 3D.

Réglage de la forme d’onde

Projetez le signal de réglage de la luminance d’un disque de test commercial (0 % (0 IRE ou 7,5 IRE) – 100 % (100 IRE)) et procédez au réglage.

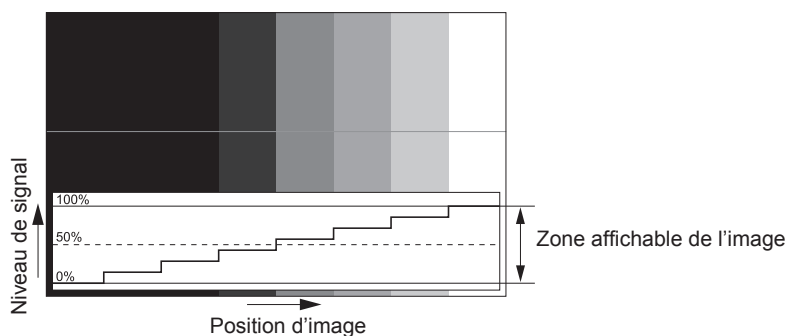

- 1) Sélectionnez « Sélection de ligne (luminance) » sur le moniteur d’ondulation.
- 2) Réglez le niveau de noir.
 - Utilisez [LUMINOSITÉ] dans le menu à l’écran [IMAGE] pour régler le niveau 0 % de noir du signal vidéo à la position 0 % du moniteur d’ondulation.
- 3) Réglez le niveau de blanc.
 - Utilisez [CONTRASTE] dans le menu à l’écran [IMAGE] pour régler le niveau 100 % de blanc du signal vidéo à la position 100 % du moniteur d’ondulation.

Réglage du rouge, du vert et du bleu

- 1) Réglez [TEMPÉRATURE DE COULEUR] sur [UTILISATEUR1] ou [UTILISATEUR2] (➔ page 86).
- 2) Sélectionnez « Sélection de ligne (rouge) » sur le moniteur d’ondulation.
- 3) Réglez les zones rouge sombre.
 - Utilisez [ROUGE] dans [BALANCE BLANC FROID] pour régler le niveau 0 % de noir du signal vidéo à la position 0 % du moniteur d’ondulation.
- 4) Réglez les zones rouge vif.
 - Utilisez [ROUGE] dans [BALANCE BLANC CHAUD] pour régler le niveau 100 % de blanc du signal vidéo à la position 100 % du moniteur d’ondulation.
- 5) Utilisez la procédure pour [ROUGE] pour régler [VERT] et [BLEU].

Remarque

- Pour les signaux DVI-D, HDMI, SDI ou DIGITAL LINK, vérifiez que le réglage de [NIVEAU DU SIGNAL] est correct avant d’ajuster le niveau de noir.

[DESACTIVATION PUCE DLP]

Chaque composant de rouge, de vert et de bleu peut être supprimé.

- 1) Appuyez sur ▲▼ pour sélectionner [DESACTIVATION PUCE DLP].
- 2) Appuyez sur la touche <ENTER>.
 - L’écran [DESACTIVATION PUCE DLP] s’affiche.
- 3) Appuyez sur ▲▼ pour sélectionner [ROUGE], [VERT] ou [BLEU].
- 4) Appuyez sur ◀▶ pour changer d’élément.

[NON]	Désactive le raccourci.
[OUI]	Active le raccourci.

Remarque

- Lorsque l’entrée change ou qu’un signal change, le réglage du raccourci revient à son réglage d’origine (désactivé).

Menu [RÉGLAGE PROJECTEUR]

Sur l'écran de menu, sélectionnez [RÉGLAGE PROJECTEUR] dans le menu principal, puis sélectionnez un élément du sous-menu.

Reportez-vous à la section « Naviguer dans les menus » (➔ page 79) pour ce qui concerne l'utilisation de l'écran de menu.

[NUMÉRO DU PROJECTEUR]

Le projecteur est équipé d'une fonction de réglage du numéro ID qui peut être utilisée lorsque plusieurs projecteurs sont utilisés côte à côte, ceci afin d'en permettre la commande simultanée ou individuelle via une seule télécommande.

1) Appuyez sur ▲▼ pour sélectionner [NUMÉRO DU PROJECTEUR].

2) Appuyez sur ◀▶ pour changer d'élément.

- Les éléments changent à chaque pression de la touche.

[TOUT]	Sélectionnez cet élément lorsque vous contrôlez des projecteurs sans spécifier un numéro ID.
[1] - [64]	Choisissez cet élément lorsque vous spécifiez un numéro ID pour contrôler chaque projecteur.

Remarque

- Pour spécifier un numéro ID pour la commande individuelle, le numéro ID d'une télécommande doit correspondre au numéro ID du projecteur.
- Lorsque le numéro ID est réglé sur [TOUT], le projecteur va fonctionner indépendamment du numéro ID spécifié pendant la commande via la télécommande ou l'ordinateur.
Si plusieurs projecteurs sont installés côte à côte avec des numéros ID réglés sur [TOUT], ils ne peuvent pas être commandés séparément des projecteurs dotés de numéros ID différents.
- Reportez-vous à la section « Réglage du numéro ID de la télécommande » (➔ page 77) en ce qui concerne la méthode de réglage du numéro ID de la télécommande.

[MÉTHODE DE PROJECTION]

Réglez la méthode de projection en fonction de l'état d'installation du projecteur.

Changez la méthode de projection si l'affichage de l'écran est retourné ou inversé.

1) Appuyez sur ▲▼ pour sélectionner [MÉTHODE DE PROJECTION].

2) Appuyez sur ◀▶ pour changer d'élément.

- Les éléments changent à chaque pression de la touche.

[FAÇADE/SOL]	Pour l'installation du projecteur sur un bureau, etc. devant l'écran
[FAÇADE/PLA.]	Pour l'installation du projecteur avec le Support de montage au plafond (optionnel) devant l'écran
[ARRIÈRE/SOL]	Pour l'installation du projecteur sur un bureau, etc. derrière l'écran (avec un écran transparent)
[ARRIÈRE/PLA.]	Pour l'installation du projecteur avec le Support de montage au plafond (optionnel) derrière l'écran (avec un écran transparent)

[RÉGLAGE FONCT.]

Réglez la méthode de fonctionnement du projecteur.

Les réglages apparaissent lorsque « Réglages initiaux (réglage de fonctionnement) » (➔ page 60) sur l'écran [REGLAGES INITIAUX] est déjà sélectionné.

Si vous modifiez les réglages tout en utilisant le projecteur, la durée avant la diminution de moitié de la luminance de la source lumineuse peut raccourcir ou la luminance peut diminuer.

Réglage de [MODE DE FONCT.]

1) Appuyez sur ▲▼ pour sélectionner [RÉGLAGE FONCT.].

2) Appuyez sur la touche <ENTER>.

- L'écran [RÉGLAGE FONCT.] s'affiche.

3) Appuyez sur ▲▼ pour sélectionner [MODE DE FONCT.].

4) Appuyez sur ◀▶ pour changer d'élément.

- Les éléments changent à chaque pression de la touche.

[NORMAL]*1	Sélectionnez cet élément si vous avez besoin d'une luminosité élevée. La durée d'utilisation estimée est d'environ 20 000 heures.
[ECO]*1	Sélectionnez cet élément pour augmenter la durée de vie de la source lumineuse, même si celle-ci entraînera une luminosité inférieure à celle de [NORMAL]. La durée d'utilisation estimée est d'environ 24 000 heures.
[LONGUE VIE1]*1	Sélectionnez cet élément pour augmenter la durée de vie de la source lumineuse, même si celle-ci entraînera une luminosité inférieure à celle de [ECO]. La durée d'utilisation estimée est d'environ 43 000 heures.
[LONGUE VIE2]*1	Sélectionnez cet élément pour augmenter la durée de vie de la source lumineuse, même si celle-ci entraînera une luminosité inférieure à celle de [LONGUE VIE1]. La durée d'utilisation estimée est d'environ 61 000 heures.
[LONGUE VIE3]*1	Sélectionnez cet élément pour augmenter la durée de vie de la source lumineuse, même si celle-ci entraînera une luminosité inférieure à celle de [LONGUE VIE2]. La durée d'utilisation estimée est d'environ 87 000 heures.
[UTILISATEUR1]	Sélectionnez [NIV. MAX. PUISS. LAMPE] et [PUISS. LAMPE] séparément.
[UTILISATEUR2]	
[UTILISATEUR3]	

*1 La durée d'utilisation est estimée lorsque le menu [IMAGE] → [CONTRASTE DYNAMIQUE] est réglé sur [3].

5) Appuyez sur ▲▼ pour sélectionner [APPLIQUER].

6) Appuyez sur la touche <ENTER>.

7) Lorsque l'écran de confirmation s'affiche, appuyez sur ◀▶ pour sélectionner [EXÉCUTER], puis appuyez sur la touche <ENTER>.

Remarque

- Le réglage d'usine de [MODE DE FONCT.] n'est pas rétabli, même si [TOUTES LES DONNÉES UTILISATEUR] est exécuté à partir du menu [RÉGLAGE PROJECTEUR] → [INITIALISER] (► page 154).
- Réglez [MODE DE FONCT.] sur tout autre paramètre que [ECO], [LONGUE VIE1], [LONGUE VIE2] ou [LONGUE VIE3] pour utiliser le projecteur à une altitude de 2 700 m (8 858') ou plus au-dessus du niveau de la mer.
- Si la durée d'utilisation dépasse 20 000 heures, il est possible que le remplacement des composants à l'intérieur du projecteur soit nécessaire. Pour plus de détails, consultez votre revendeur.

Réglage de [NIV. MAX. PUISS. LAMPE]

Réglez le taux maximal pour corriger la luminosité de l'écran selon les changements de luminosité de la source lumineuse.

1) Appuyez sur ▲▼ pour sélectionner [RÉGLAGE FONCT.].

2) Appuyez sur la touche <ENTER>.

- L'écran [RÉGLAGE FONCT.] s'affiche.

3) Appuyez sur ▲▼ pour sélectionner [NIV. MAX. PUISS. LAMPE].

4) Appuyez sur la touche ◀▶ pour procéder au réglage.

Opération	Réglage	Plage de réglage
Appuyez sur ▶.	Augmente le taux maximal de correction de luminosité.	8,0 % - 100,0 %
Appuyez sur ◀.	Diminue le taux maximal de correction de luminosité.	

5) Appuyez sur ▲▼ pour sélectionner [APPLIQUER].

6) Appuyez sur la touche <ENTER>.

7) Lorsque l'écran de confirmation s'affiche, appuyez sur ◀▶ pour sélectionner [EXÉCUTER], puis appuyez sur la touche <ENTER>.

Remarque

- Lorsque [MODE DE FONCT.] est réglé sur [NORMAL], [ECO], [LONGUE VIE1], [LONGUE VIE2] ou [LONGUE VIE3], l'élément de [NIV. MAX. PUISS. LAMPE] n'est pas réglable.
- Lorsque le menu [RÉGLAGE PROJECTEUR] → [CONTRÔLE DE LA LUMINOSITÉ] → [CONFIGURATION DU CONTRÔLE DE LUMINOSITÉ] → [MODE CONSTANT] est réglé sur [AUTO] ou [PC], la luminosité est corrigée à l'aide de ce réglage.

- Le réglage d'usine de [NIV. MAX. PUISS. LAMPE] n'est pas rétabli, même si [TOUTES LES DONNÉES UTILISATEUR] est exécuté à partir du menu [RÉGLAGE PROJECTEUR] → [INITIALISER] (➔ page 154).

Réglage de [PUISS. LAMPE]

Réglez la luminosité de la source lumineuse.

Le réglage de [PUISS. LAMPE] est synchronisé avec le menu [RÉGLAGE PROJECTEUR] → [PUISS. LAMPE].
Le réglage le plus récent apparaît dans les deux éléments.

- 1) Appuyez sur ▲▼ pour sélectionner [RÉGLAGE FONCT.].
- 2) Appuyez sur la touche <ENTER>.
 - L'écran [RÉGLAGE FONCT.] s'affiche.
- 3) Appuyez sur ▲▼ pour sélectionner [PUISS. LAMPE].
- 4) Appuyez sur la touche ◀▶ pour procéder au réglage.

Opération	Réglage		Plage de réglage
	Luminosité	Durée d'utilisation (estimation)	
Appuyez sur ▶.	L'écran s'éclaircit.	La durée d'utilisation raccourcit.	8,0 % - 100,0 %
Appuyez sur ◀.	L'écran s'obscurcit.	La durée d'utilisation se prolonge.	

- 5) Appuyez sur ▲▼ pour sélectionner [APPLIQUER].
- 6) Appuyez sur la touche <ENTER>.
- 7) Lorsque l'écran de confirmation s'affiche, appuyez sur ◀▶ pour sélectionner [EXÉCUTER], puis appuyez sur la touche <ENTER>.

Remarque

- [PUISS. LAMPE] peut être réglé individuellement pour chaque élément de réglage de [MODE DE FONCT.].
- Dans ce cas, lorsque vous configurez plusieurs écrans avec plusieurs projecteurs, l'uniformité de la luminosité entre les différents écrans peut être obtenue en réglant [PUISS. LAMPE].

Corrélation entre la luminance et la durée d'utilisation

Vous pouvez utiliser le projecteur avec la luminosité et la durée d'utilisation de votre choix en combinant les réglages de [NIV. MAX. PUISS. LAMPE], [PUISS. LAMPE] et [MODE CONSTANT] sous [CONFIGURATION DU CONTRÔLE DE LUMINOSITÉ].

La corrélation entre la luminance et la durée d'utilisation est la suivante. Procédez aux réglages en fonction de la durée d'utilisation et de la luminosité de l'image projetée de votre choix.

Les valeurs de la luminance et de la durée d'utilisation sont des évaluations approximatives.

■ Pour régler le projecteur sur la base de la durée d'utilisation

Durée d'utilisation (heures)	Lorsque [MODE CONSTANT] est réglé sur [NON]			Quand [MODE CONSTANT] est réglé sur [AUTO] ou [PC]		
	[NIV. MAX. PUISS. LAMPE] (%)	[PUISS. LAMPE] (%)	Luminance (lm)	[NIV. MAX. PUISS. LAMPE] (%)	[PUISS. LAMPE] (%)	Luminance (lm)
20 000	100,0	100,0	12 000	100,0	58,0	7 000
24 000	100,0	83,0	10 000	100,0	54,0	6 500
27 000	100,0	65,0	7 800	100,0	51,0	6 100
31 000	100,0	—	—	100,0	47,0	5 600
35 000	100,0	—	—	100,0	44,0	5 300
40 000	100,0	—	—	100,0	41,0	4 900

■ Pour régler le projecteur sur la base de la luminance

Luminance (lm)	Lorsque [MODE CONSTANT] est réglé sur [NON]			Quand [MODE CONSTANT] est réglé sur [AUTO] ou [PC]		
	[NIV. MAX. PUISS. LAMPE] (%)	[PUISS. LAMPE] (%)	Durée d'utilisation (heures)	[NIV. MAX. PUISS. LAMPE] (%)	[PUISS. LAMPE] (%)	Durée d'utilisation (heures)
12 000	100,0	100,0	20 000	—	—	—
11 000	100,0	92,0	23 000	100,0	92,0	1 500
10 000	100,0	83,0	24 000	100,0	83,0	4 500
9 000	100,0	75,0	25 500	100,0	75,0	8 500
8 000	100,0	67,0	26 500	100,0	67,0	14 000
7 000	100,0	58,0	28 000	100,0	58,0	20 000
6 000	100,0	50,0	29 500	100,0	50,0	28 000
5 000	100,0	—	—	100,0	42,0	38 500
4 000	100,0	—	—	100,0	33,0	52 500

Remarque

- Sous l'influence des caractéristiques de chaque source lumineuse, des conditions d'utilisation, de l'environnement d'installation, etc., la durée d'utilisation peut être plus courte que l'estimation.
- La durée d'utilisation est désignée comme étant la durée d'utilisation durant laquelle vous utilisez le projecteur en continu. La durée d'utilisation est une durée estimée et ne correspond pas à la période de garantie.
- Si la durée d'utilisation dépasse 20 000 heures, il est possible que le remplacement des composants à l'intérieur du projecteur soit nécessaire. Pour plus de détails, consultez votre revendeur.

Réglage de [CONFIGURATION DU CONTRÔLE DE LUMINOSITÉ]

Réglez l'opération de la fonction de contrôle de la luminosité.

Le réglage de [CONFIGURATION DU CONTRÔLE DE LUMINOSITÉ] est synchronisé avec le menu [RÉGLAGE PROJECTEUR] → [CONTRÔLE DE LA LUMINOSITÉ] → [CONFIGURATION DU CONTRÔLE DE LUMINOSITÉ]. Le réglage le plus récent apparaît dans les deux éléments.

- 1) Appuyez sur ▲▼ pour sélectionner [RÉGLAGE FONCT.].
- 2) Appuyez sur la touche <ENTER>.
 - L'écran [RÉGLAGE FONCT.] s'affiche.
- 3) Appuyez sur ▲▼ pour sélectionner [MODE CONSTANT].
- 4) Appuyez sur ◀▶ pour changer d'élément.
 - Les éléments changent à chaque pression de la touche.

[NON]	Ne corrige pas la luminosité de l'écran avec le capteur de luminosité.
[AUTO]	Corrige la luminosité de l'écran avec le capteur de luminosité. Quand la luminosité de la source lumineuse ou l'équilibre des blancs change, la luminosité de l'écran est automatiquement corrigée.
[PC]	Synchronise au moins neuf projecteurs en utilisant un ordinateur et un logiciel dédié « Multi Monitoring & Control Software »*1.

*1 « Multi Monitoring & Control Software » est inclus dans le CD-ROM fourni.

- Lorsque [PC] est sélectionné, allez à l'étape 7).
- 5) Appuyez sur ▲▼ pour sélectionner [LIEN].
 - 6) Appuyez sur ◀▶ pour changer d'élément.
 - Les éléments changent à chaque pression de la touche.

[NON]	Effectue une correction avec le capteur de luminosité sur un projecteur sans se synchroniser avec les autres projecteurs. La durée de maintien de la luminosité constante se prolonge si vous réglez une valeur inférieure pour [PUISS. LAMPE].
[GROUPE A] [GROUPE B] [GROUPE C] [GROUPE D]	Exécute la correction avec le capteur de luminosité en synchronisation sur plusieurs projecteurs. Jusqu'à quatre groupes (A à D) peuvent être configurés dans le même sous-réseau à l'aide de la fonction réseau. Vous pouvez enregistrer et synchroniser jusqu'à huit projecteurs dans un groupe.

- 7) Appuyez sur ▲▼ pour sélectionner [HEURE DE LA CALIBRATION].
- 8) Appuyez sur la touche <ENTER>.
 - Le projecteur est en mode de réglage (l'heure clignote).
- 9) Appuyez sur ◀▶ pour sélectionner l'« heure » ou les « minutes », puis appuyez sur ▲▼ ou sur la touche numérique (<0> - <9>) pour régler l'heure.
 - La sélection de l'« heure » permet de définir uniquement l'heure par incréments d'une heure, et la sélection des « minutes » permet de définir uniquement les minutes par incréments d'une minute entre 00 et 59.
 - Lorsque le temps n'est pas spécifié, sélectionnez [NON] entre 23 et 00 pour l'heure, ou entre 59 et 00 pour les minutes.
- 10) Appuyez sur la touche <ENTER>.
 - [HEURE DE LA CALIBRATION] est choisi.
 - La luminosité et la couleur sont mesurées à l'heure spécifiée. La fonction de contraste dynamique est inopérante pendant la mesure.
- 11) Appuyez sur ▲▼ pour sélectionner [AVERTISSEMENT CALIBRATION].
- 12) Appuyez sur ◀▶ pour changer d'élément.
 - Les éléments changent à chaque pression de la touche.

[OUI]	Affiche le message pendant l'étalonnage.
[NON]	N'affiche pas le message pendant l'étalonnage.

- 13) Appuyez sur ▲▼ pour sélectionner [APPLIQUER].
- 14) Appuyez sur la touche <ENTER>.
 - Lorsque [MODE CONSTANT] sous [CONFIGURATION DU CONTRÔLE DE LUMINOSITÉ] est réglé sur tout autre paramètre que [NON], la luminosité et l'équilibre des blancs de la source lumineuse au moment où la touche <ENTER> est enfoncée sont enregistrés comme luminosité et équilibre des blancs standard.
 - Si vous appuyez sur la touche <ENTER> lors du réglage de [LIEN] de [GROUPE A] à [GROUPE D], le nom de groupe s'affiche sur les écrans des projecteurs ayant été configurés dans le même groupe.



- 15) Lorsque l'écran de confirmation s'affiche, appuyez sur ◀▶ pour sélectionner [EXÉCUTER], puis appuyez sur la touche <ENTER>.

Remarque

- Lorsque [MODE CONSTANT] sous [CONFIGURATION DU CONTRÔLE DE LUMINOSITÉ] est réglé sur [AUTO] ou [PC], maintenez la fonction d'obturateur désactivée (obturateur : ouvert) pendant au moins deux minutes pour exécuter l'étalonnage du capteur de luminosité après avoir terminé le réglage de [CONFIGURATION DU CONTRÔLE DE LUMINOSITÉ].
- Si la fonction d'obturateur est activée (obturateur : fermé) dans les 10 minutes environ après que la source lumineuse s'est allumée alors que [MODE CONSTANT] sous [CONFIGURATION DU CONTRÔLE DE LUMINOSITÉ] est réglé sur [AUTO] ou [PC], la luminosité et la couleur ne peuvent pas être mesurées. Par conséquent, il est possible de corriger la luminosité environ deux minutes après la désactivation de la fonction d'obturateur (obturateur : ouvert).
- Comme la luminosité et la couleur de la source lumineuse ne se stabilisent pas pendant environ huit minutes après l'allumage de la source lumineuse lorsque [MODE CONSTANT] sous [CONFIGURATION DU CONTRÔLE DE LUMINOSITÉ] est réglé sur [AUTO] ou [PC], la luminosité et la couleur de la source lumineuse sont automatiquement mesurées environ huit minutes après l'allumage de la source lumineuse. Une correction est faite sur la base de ce résultat de mesure de sorte que la luminosité et la couleur soient identiques à la luminosité et la couleur standard lorsque celles-ci sont réglées avec le contrôle de la luminosité.
- Quand le projecteur fonctionne alors que [MODE CONSTANT] sous [CONFIGURATION DU CONTRÔLE DE LUMINOSITÉ] est réglé sur [AUTO] ou [PC], les éléments de [MODE DE FONCT.] et [PUISS. LAMPE] ne sont pas modifiables.
- Lorsque [MODE CONSTANT] sous [CONFIGURATION DU CONTRÔLE DE LUMINOSITÉ] est réglé sur [AUTO], et [LIEN] est réglé sur [NON], la luminosité est corrigée jusqu'à ce qu'elle atteigne la valeur réglée sous [NIV. MAX. PUISS. LAMPE].
- La variation de luminosité peut augmenter en raison de la poussière s'accumulant sur l'objectif, l'écran ou l'intérieur du projecteur, selon l'environnement d'installation du projecteur.
- Si la variation de luminosité a augmenté en raison du vieillissement de la source lumineuse ou si vous avez remplacé la source lumineuse, réajustez le contrôle de la luminosité.
- Si le projecteur est utilisé continuellement pendant plus de 24 heures, réglez [HEURE DE LA CALIBRATION] sous [CONFIGURATION DU CONTRÔLE DE LUMINOSITÉ]. À défaut, la correction n'est pas exécutée automatiquement.
- La fonction de contrôle de la luminosité et la fonction de contraste dynamique seront opérationnelles en même temps, mais la fonction de contraste dynamique ne fonctionnera pas pendant la mesure de la luminosité et de la couleur.
- Le réglage de [HEURE DE LA CALIBRATION] apparaît lorsque vous saisissez l'heure.
- Le réglage de [AVERTISSEMENT CALIBRATION] apparaît lorsque l'élément est modifié à l'aide de ◀▶.

[PUISS. LAMPE]

Réglez la luminosité de la source lumineuse.

Le réglage apparaît lorsqu'il est déjà configuré avec « Réglages initiaux (réglage de fonctionnement) » (➔ page 60) sur l'écran [REGLAGES INITIAUX] ou le menu [RÉGLAGE PROJECTEUR] → [RÉGLAGE FONCT.]. Le réglage de [PUISS. LAMPE] est synchronisé avec le menu [RÉGLAGE PROJECTEUR] → [RÉGLAGE FONCT.] → [PUISS. LAMPE]. Le réglage le plus récent apparaît dans les deux éléments.

- 1) Appuyez sur ▲▼ pour sélectionner [PUISS. LAMPE].
- 2) Appuyez sur la touche ◀▶ pour procéder au réglage.

Opération	Réglage		Plage de réglage
	Luminosité	Durée d'utilisation (estimation)	
Appuyez sur ▶.	L'écran s'éclaircit.	La durée d'utilisation raccourcit.	8,0 % - 100,0 %
Appuyez sur ◀.	L'écran s'obscurcit.	La durée d'utilisation se prolonge.	

Remarque

- [PUISS. LAMPE] peut être réglé individuellement pour chaque élément de réglage de [MODE DE FONCT.].
- Dans ce cas, lorsque vous configurez plusieurs écrans avec plusieurs projecteurs, l'uniformité de la luminosité entre les différents écrans peut être obtenue en réglant [PUISS. LAMPE].

[CONTRÔLE DE LA LUMINOSITÉ]

Le projecteur est équipé d'un capteur de luminosité pour mesurer la luminosité et la couleur de la source lumineuse, et corrige la luminosité et l'équilibre des blancs de l'image projetée selon les changements de luminosité et de couleur de la source lumineuse.

En utilisant cette fonction alors que plusieurs écrans sont configurés à l'aide de plusieurs projecteurs, vous pouvez atténuer les changements globaux de luminosité et d'équilibre des blancs des différents écrans dus à la dégradation de la source lumineuse et supprimer toute variation de luminosité et d'équilibre des blancs en vue de préserver l'uniformité.

Réglage de [CONFIGURATION DU CONTRÔLE DE LUMINOSITÉ]

Réglez l'opération de la fonction de contrôle de la luminosité.

- 1) Appuyez sur ▲▼ pour sélectionner [CONTRÔLE DE LA LUMINOSITÉ].
- 2) Appuyez sur la touche <ENTER>.
 - L'écran [CONTRÔLE DE LA LUMINOSITÉ] s'affiche.
- 3) Appuyez sur ▲▼ pour sélectionner [CONFIGURATION DU CONTRÔLE DE LUMINOSITÉ].
- 4) Appuyez sur la touche <ENTER>.
 - L'écran [CONFIGURATION DU CONTRÔLE DE LUMINOSITÉ] s'affiche.
- 5) Appuyez sur ▲▼ pour sélectionner [MODE CONSTANT].
- 6) Appuyez sur ◀▶ pour changer d'élément.
 - Les éléments changent à chaque pression de la touche.

[NON]	Ne corrige pas la luminosité de l'écran avec le capteur de luminosité.
[AUTO]	Corrige la luminosité de l'écran avec le capteur de luminosité. Quand la luminosité de la source lumineuse ou l'équilibre des blancs change, la luminosité de l'image projetée est automatiquement corrigée.
[PC]	Synchronise au moins neuf projecteurs en utilisant un ordinateur et un logiciel dédié « Multi Monitoring & Control Software »*1.

*1 « Multi Monitoring & Control Software » est inclus dans le CD-ROM fourni.

- Lorsque [PC] est sélectionné, passez à l'étape 9).
- 7) Appuyez sur ▲▼ pour sélectionner [LIEN].
 - 8) Appuyez sur ◀▶ pour changer d'élément.
 - Les éléments changent à chaque pression de la touche.

[NON]	Effectue des corrections avec le capteur de luminosité sur un seul projecteur sans se synchroniser avec les autres projecteurs. La durée de maintien de la luminosité constante se prolonge si vous réglez une valeur inférieure pour [PUISS. LAMPE].
[GROUPE A] [GROUPE B] [GROUPE C] [GROUPE D]	Exécute la correction avec le capteur de luminosité en synchronisation sur plusieurs projecteurs. Jusqu'à quatre groupes (A à D) peuvent être configurés dans le même sous-réseau à l'aide de la fonction réseau. Vous pouvez enregistrer et synchroniser jusqu'à huit projecteurs dans un groupe.

9) Appuyez sur ▲▼ pour sélectionner [HEURE DE LA CALIBRATION].

10) Appuyez sur la touche <ENTER>.

- Le projecteur est en mode de réglage (l'heure clignote).

11) Appuyez sur ◀▶ pour sélectionner l'« heure » ou les « minutes », puis appuyez sur ▲▼ ou les touches numériques (<0> - <9>) pour régler une heure.

- La sélection de l'« heure » permet de définir uniquement l'heure par incréments d'une heure, et la sélection des « minutes » permet de définir uniquement les minutes par incréments d'une minute entre 00 et 59.
- Lorsque le temps n'est pas spécifié, sélectionnez [NON] entre 23 et 00 pour l'heure, ou entre 59 et 00 pour les minutes.

12) Appuyez sur la touche <ENTER>.

- [HEURE DE LA CALIBRATION] est choisi.
- La luminosité et la couleur sont mesurées à l'heure spécifiée. La fonction de contraste dynamique est inopérante pendant la mesure.

13) Appuyez sur ▲▼ pour sélectionner [AVERTISSEMENT CALIBRATION].

14) Appuyez sur ◀▶ pour changer d'élément.

- Les éléments changent à chaque pression de la touche.

[OUI]	Affiche des messages pendant l'étalonnage.
[NON]	N'affiche pas de message pendant l'étalonnage.

15) Appuyez sur ▲▼ pour sélectionner [APPLIQUER].

16) Appuyez sur la touche <ENTER>.

- Lorsque [MODE CONSTANT] sous [CONFIGURATION DU CONTRÔLE DE LUMINOSITÉ] est réglé sur tout autre paramètre que [NON], la luminosité et l'équilibre des blancs de la source lumineuse au moment où la touche <ENTER> est enfoncée sont enregistrés comme luminosité et équilibre des blancs standard.
- Si vous appuyez sur la touche <ENTER> lors du réglage de [LIEN] de [GROUPE A] à [GROUPE D], le nom de groupe s'affiche sur les écrans des projecteurs ayant été configurés dans le même groupe.



Remarque

- Lorsque [MODE CONSTANT] sous [CONFIGURATION DU CONTRÔLE DE LUMINOSITÉ] est réglé sur [AUTO] ou [PC], maintenez la fonction d'obturateur désactivée (obturateur : ouvert) pendant au moins deux minutes pour exécuter l'étalonnage du capteur de luminosité après avoir terminé le réglage de [CONFIGURATION DU CONTRÔLE DE LUMINOSITÉ].
- Si la fonction d'obturateur est activée (obturateur : fermé) dans les 10 minutes environ après que la source lumineuse s'est allumée alors que [MODE CONSTANT] sous [CONFIGURATION DU CONTRÔLE DE LUMINOSITÉ] est réglé sur [AUTO] ou [PC], la luminosité et la couleur ne peuvent pas être mesurées. Par conséquent, il est possible de corriger la luminosité environ deux minutes après la désactivation de la fonction d'obturateur (obturateur : ouvert).
- Comme la luminosité et la couleur de la source lumineuse ne se stabilisent pas pendant environ huit minutes après l'allumage de la source lumineuse lorsque [MODE CONSTANT] sous [CONFIGURATION DU CONTRÔLE DE LUMINOSITÉ] est réglé sur [AUTO] ou [PC], la luminosité et la couleur de la source lumineuse sont automatiquement mesurées environ huit minutes après l'allumage de la source lumineuse. Une correction est faite sur la base de ce résultat de mesure de sorte que la luminosité et la couleur soient identiques à la luminosité et la couleur standard lorsque celles-ci sont réglées avec le contrôle de la luminosité.
- Lorsque [MODE CONSTANT] sous [CONFIGURATION DU CONTRÔLE DE LUMINOSITÉ] est réglé sur [AUTO], et [LIEN] est réglé sur [NON], la luminosité est corrigée jusqu'à ce qu'elle atteigne la valeur réglée sous [NIV. MAX. PUISS. LAMPE].
- La variation de luminosité peut augmenter en raison de la poussière s'accumulant sur l'objectif, l'écran ou l'intérieur du projecteur, selon l'environnement d'installation du projecteur.
- Si la variation de luminosité a augmenté en raison du vieillissement de la source lumineuse ou si vous avez remplacé la source lumineuse, réajustez le contrôle de la luminosité.
- Si le projecteur est utilisé continuellement pendant plus de 24 heures, réglez [HEURE DE LA CALIBRATION] sous [CONFIGURATION DU CONTRÔLE DE LUMINOSITÉ]. À défaut, la correction n'est pas exécutée automatiquement.

- La fonction de contrôle de la luminosité et la fonction de contraste dynamique seront opérationnelles en même temps, mais la fonction de contraste dynamique ne fonctionnera pas pendant la mesure de la luminosité et de la couleur.
- Le réglage de [HEURE DE LA CALIBRATION] apparaît lorsque vous saisissez l'heure.
- Le réglage [AVERTISSEMENT CALIBRATION] est visible au moment où l'élément est modifié avec ◀▶.

Affichage de [ÉTAT DU CONTRÔLE DE LUMINOSITÉ]

Affiche l'état du contrôle de luminosité.

- 1) Appuyez sur ▲▼ pour sélectionner [CONTRÔLE DE LA LUMINOSITÉ].
- 2) Appuyez sur la touche <ENTER>.
 - L'écran [CONTRÔLE DE LA LUMINOSITÉ] s'affiche.
- 3) Appuyez sur ▲▼ pour sélectionner [ÉTAT DU CONTRÔLE DE LUMINOSITÉ].
- 4) Appuyez sur la touche <ENTER>.
 - L'écran [ÉTAT DU CONTRÔLE DE LUMINOSITÉ] s'affiche.

Exemple d'affichage à l'écran [ÉTAT DU CONTRÔLE DE LUMINOSITÉ]

Lorsque [MODE CONSTANT] sous [CONFIGURATION DU CONTRÔLE DE LUMINOSITÉ] est réglé sur [NON]

L'écran indique l'état suivant : le contrôle de luminosité est désactivé.

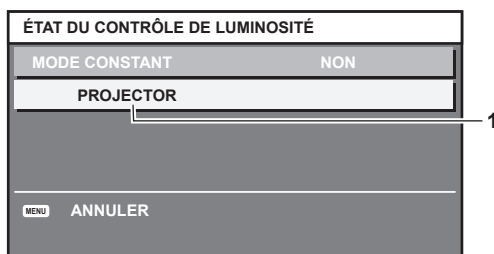

Lorsque [MODE CONSTANT] sous [CONFIGURATION DU CONTRÔLE DE LUMINOSITÉ] est réglé sur [AUTO] et [LIEN] est réglé sur [NON]

L'écran indique l'état du contrôle de la luminosité dans un projecteur.

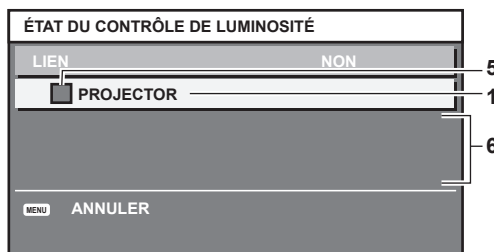

Lorsque [MODE CONSTANT] de [CONFIGURATION DU CONTRÔLE DE LUMINOSITÉ] est réglé sur [AUTO] et [LIEN] est réglé de [GROUPE A] à [GROUPE D]

L'écran indique l'état du contrôle de luminosité des projecteurs synchronisés (jusqu'à huit appareils), y compris du projecteur commandé par le menu à l'écran.

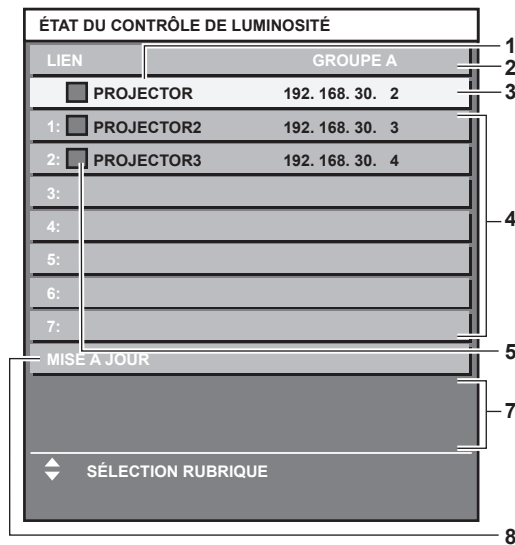

Lorsque [MODE CONSTANT] sous [CONFIGURATION DU CONTRÔLE DE LUMINOSITÉ] est réglé sur [PC]

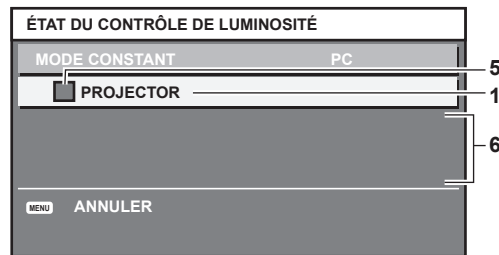

- 1 Affichez le nom du projecteur.
- 2 Affichez le groupe synchronisé.
- 3 Affichez l'adresse IP du projecteur.
- 4 Affichez les noms et adresses IP des projecteurs du même groupe détectés sur le réseau.
- 5 Affichez l'état par couleur.
Vert : tient compte de la correction de luminosité.
Jaune : tient peu compte de la correction de luminosité.
Rouge : il y a une erreur de contrôle de luminosité.

6 Affichez les messages d'erreur détaillés.

7 Affichez les messages d'erreur.

Quand le message [ERREUR D'APPLICATION DU CONTRÔLE DE LUMINOSITÉ A CERTAINS PROJ] apparaît, cela signifie que la synchronisation avec le projecteur affiché en rouge a échoué.

Appuyez sur ▲▼ pour sélectionner le projecteur affiché en rouge, puis appuyez sur la touche <ENTER> pour afficher les détails de l'erreur.

8 Mettez à jour aux dernières informations d'état.

■ Détails de l'erreur

Message d'erreur	Mesures à prendre
[DÉPASSE LE NOMBRE MAXIMUM DE PROJECTEURS]	<ul style="list-style-type: none"> • Limitez le nombre de projecteurs à huit par groupe. • Pour synchroniser au moins neuf projecteurs, utilisez un ordinateur et un logiciel dédié « Multi Monitoring & Control Software »¹.
[VÉRIFIER LE RÉGLAGE DU CONTRÔLE DE COMMANDE]	<ul style="list-style-type: none"> • Réglez [CONTRÔLE RÉSEAU] → [CONTRÔLE DE COMMANDE] sur [OUI] pour le projecteur en erreur. • Réglez [CONTRÔLE RÉSEAU] → [PORT DE COMMANDE] sur tous les projecteurs à relier à la même valeur.
[VÉRIFIER LE NOM D'UTILIS. ET LE MOT DE PASSE DANS LE RÉGLAGE DU CONTRÔLE DE COMMANDE]	<ul style="list-style-type: none"> • Assignez à tous les projecteurs à relier les mêmes chaînes [User name] et [Password] ayant des droits d'administrateur de contrôle Web.

Message d'erreur	Mesures à prendre
[APPLICATION DU CONTRÔLE DE LUMINOSITÉ IMPOSSIBLE. VÉRIFIER L'ÉTAT DU PROJECTEUR.]	<ul style="list-style-type: none"> Le projecteur est en veille. Mettez-le sous tension.
[ERREUR DU CAPTEUR DE LUMINOSITÉ]	<ul style="list-style-type: none"> Il y a un problème avec le capteur de luminosité. Si les problèmes subsistent même après la mise sous tension, consultez votre revendeur.

*1 « Multi Monitoring & Control Software » est inclus dans le CD-ROM fourni.

Remarque

- Si les projecteurs synchronisés ne sont pas affichés dans la liste, vérifiez ce qui suit :
 - Y a-t-il des périphériques avec la même adresse IP sur le réseau ?
 - Les câbles réseau local sont-ils branchés correctement ? (➔ page 170)
 - Les sous-réseaux des projecteurs sont-ils les mêmes ?
 - Est-ce que les mêmes réglages [LIEN] sont appliqués à un groupe ?
- Référez-vous à la section [RÉGLAGE RÉSEAU] (➔ page 167) ou « Page [Network config] » (➔ page 181) pour ce qui concerne la modification du nom de projecteur.

Exemple de procédure de réglage du contrôle de luminosité

Les étapes montrent l'exemple d'un réglage pour relier la luminosité de huit projecteurs connectés dans un réseau.

- Connectez tous les projecteurs au concentrateur avec des câbles réseau local. (➔ page 170)
- Mettez tous les projecteurs sous tension et démarrez la projection.
- Réglez [MODE CONSTANT] du [CONFIGURATION DU CONTRÔLE DE LUMINOSITÉ] sur [NON], puis sélectionnez [APPLIQUER], avant d'appuyer sur la touche <ENTER>.
- Réglez [MODE DE FONCT.] de chaque projecteur sur le même paramètre. (➔ page 131)
- Réglez [MASQUE SOUS-RÉSEAU] et [ADRESSE IP] pour chaque projecteur.
 - Pour pouvoir communiquer sur le réseau, réglez la même valeur sous [MASQUE SOUS-RÉSEAU] pour tous les projecteurs et définissez une valeur différente sous [ADRESSE IP] pour chaque projecteur.
- Attendez au moins huit minutes après le démarrage de la projection, jusqu'à ce que la luminosité de la source lumineuse se stabilise.
- Réglez sur la même valeur tous les éléments du menu [IMAGE] de tous les projecteurs.
- Ajustez [APPARIEMENT COULEUR] pour faire correspondre les couleurs.
- Affichez la mire de test interne « Tout blanc » pour tous les projecteurs.
- Réglez [PUISS. LAMPE] de tous les projecteurs sur 100 % ou la valeur maximale pouvant être réglée.
 - Selon les réglages de [MODE DE FONCT.], il est possible que [PUISS. LAMPE] ne puisse pas être réglé sur 100 %.
- Réglez [PUISS. LAMPE] du projecteur dont la luminosité est la plus faible sur 90 % ou 10 % de moins que la valeur maximale pouvant être réglée.
- Réglez [PUISS. LAMPE] pour chaque projecteur.
 - Réglez [PUISS. LAMPE] de tous les autres projecteurs de sorte que la luminosité soit identique à celle du projecteur dont la luminosité est la plus faible.
- Réglez [MODE CONSTANT] sous [CONFIGURATION DU CONTRÔLE DE LUMINOSITÉ] sur [AUTO], puis [LIEN] sur [GROUPE A] pour tous les projecteurs.
- Sélectionnez [APPLIQUER] sous [CONFIGURATION DU CONTRÔLE DE LUMINOSITÉ], puis appuyez sur la touche <ENTER> de tous les projecteurs.
 - Le contrôle de luminosité démarre.

Remarque

- La luminosité est automatiquement corrigée toutes les fois que la source lumineuse s'allume avec la mise sous/hors tension du projecteur, etc.
- Si la variation de luminosité a augmenté en raison du vieillissement de la source lumineuse ou si vous avez remplacé la source lumineuse, réajustez le contrôle de la luminosité.

[MODE STANDBY]

Réglez la consommation électrique pendant la veille.

1) Appuyez sur ▲▼ pour sélectionner [MODE STANDBY].

2) Appuyez sur ◀▶ pour changer d'élément.

- Les éléments changent à chaque pression de la touche.

[NORMAL]	Sélectionnez cet élément pour utiliser la fonction réseau pendant la veille.
[ECO]	Sélectionnez cet élément pour réduire la consommation électrique pendant la veille.

Remarque

- La fonction de contrôle de tension CA, la fonction réseau, la borne <SERIAL OUT> et une partie de la commande RS-232C sont inutilisables pendant la veille lorsqu'ils sont réglés sur [ECO]. En cas d'erreur ou d'avertissement sur le projecteur, l'affichage d'auto-diagnostic apparaît sur le panneau de commande indépendamment des réglages de [MODE STANDBY]. (➔ page 200)
- En cas de réglage sur [ECO], cela peut prendre environ 10 secondes de plus avant que le projecteur ne démarre la projection après la mise sous tension par rapport au moment où [NORMAL] est sélectionné.
- Lorsque [NORMAL] est sélectionné, il n'est pas possible d'utiliser la fonction réseau ni la borne <SERIAL OUT> pendant la veille.
- Le réglage d'usine de [MODE STANDBY] n'est pas rétabli, même si [TOUTES LES DONNÉES UTILISATEUR] est exécuté à partir du menu [RÉGLAGE PROJECTEUR] → [INITIALISER].

[HORS MAR. SANS SIG.]

Fonction qui met automatiquement la lampe du projecteur en veille s'il n'y a pas de signal d'entrée pendant le laps de temps spécifié. Il est possible de régler la durée écoulée avant la mise en veille.

1) Appuyez sur ▲▼ pour sélectionner [HORS MAR. SANS SIG.].

2) Appuyez sur ◀▶ pour changer d'élément.

- Les éléments changent à chaque pression de la touche.

[HORS SERVICE]	Désactive la fonction de mise hors tension Aucun signal.
[10MIN.] - [90MIN.]	Règle le temps en incréments de 10 minutes.

[ARRÊT SANS SIGNAL]

Cette fonction permet d'éteindre automatiquement la source lumineuse du projecteur lorsqu'il n'y a aucun signal d'entrée pendant une période donnée. Il est possible de régler la durée écoulée avant l'extinction de la source lumineuse.

1) Appuyez sur ▲▼ pour sélectionner [ARRÊT SANS SIGNAL].

2) Appuyez sur ◀▶ pour changer d'élément.

- Les éléments changent à chaque pression de la touche.

[HORS SERVICE]	Désactive la fonction d'arrêt sans signal.
[10SEC.] - [5MIN.]	Éteint la source lumineuse lorsqu'il n'y a aucun signal d'entrée pour la période prédéfinie. Sélectionnez [10SEC.], [20SEC.], [30SEC.], [1MIN.], [2MIN.], [3MIN.] ou [5MIN.].

Remarque

- Le voyant d'alimentation <ON (G)/STANDBY (R)> clignote lentement en vert lorsque la fonction d'arrêt sans signal est en cours d'utilisation et que la source lumineuse est éteinte.
- Lorsque [ARRÊT SANS SIGNAL] est réglé sur tout autre paramètre que [HORS SERVICE], les conditions pour rallumer la source lumineuse ayant été éteinte avec cette fonction sont les suivantes.
 - Lors de l'entrée du signal
 - Lorsque le menu à l'écran tel qu'un écran de menu (OSD) ou un guide d'entrée, une mire de test ou un message d'avertissement s'affiche
 - Lorsque la touche de mise en marche <|> est enfoncée
 - Lorsque l'opération permettant de désactiver la fonction d'obturateur (obturateur : ouvert) est exécutée, par exemple la pression de la touche <SHUTTER>
 - Lorsque la température ambiante d'utilisation est d'environ 0 °C (32 °F) et que la source lumineuse est forcée de s'allumer en raison de la chauffe

[DEMARRAGE INITIAL]

Réglez la méthode de démarrage lorsque le commutateur <MAIN POWER> est réglé sur <ON>.

- 1) Appuyez sur ▲▼ pour sélectionner [DEMARRAGE INITIAL].
- 2) Appuyez sur ◀▶ pour changer d'élément.
 - Les éléments changent à chaque pression de la touche.

[DERNIER REGLAGE]	Démarre le projecteur dans la condition dans laquelle il se trouvait avant le réglage du commutateur <MAIN POWER> sur <OFF>.
[MISE EN VEILLE]	Démarre le projecteur en veille.
[OUI]	Démarre la projection immédiatement.

[ENTRÉE AU DÉMARRAGE]

Règle l'entrée pour démarrer la projection lors de la mise sous tension du projecteur.

- 1) Appuyez sur ▲▼ pour sélectionner [ENTRÉE AU DÉMARRAGE].
- 2) Appuyez sur la touche <ENTER>.
 - L'écran [ENTRÉE AU DÉMARRAGE] s'affiche.
- 3) Appuyez sur ▲▼◀▶ pour sélectionner l'entrée, puis appuyez sur la touche <ENTER>.

[DERNIERE ENTRÉE]	Conserve la dernière entrée sélectionnée.
[RGB1]	Règle l'entrée sur RGB1.
[RGB2]	Règle l'entrée sur RGB2.
[DVI-D]	Règle l'entrée sur DVI-D.
[HDMI]	Règle l'entrée sur HDMI.
[DIGITAL LINK]	Règle l'entrée sur DIGITAL LINK.
[SDI1]	Règle l'entrée sur SDI1.
[SDI2]	Règle l'entrée sur SDI2.
[ENTRÉE1] - [ENTRÉE10]*1	Règle l'entrée sur DIGITAL LINK, et commute l'entrée de l'émetteur sur câble à paires torsadées Panasonic sur l'entrée spécifiée.

*1 Lorsque le périphérique optionnel prenant en charge la sortie DIGITAL LINK (N° de modèle : ET-YFB100G, ET-YFB200G) est raccordé au projecteur, son nom d'entrée s'applique automatiquement de [ENTRÉE1] à [ENTRÉE10]. Lorsqu'un élément qui ne reflète pas le nom d'entrée est sélectionné, il est désactivé.

Remarque

- Si [MODE ENTRÉE AUXILIAIRE] dans le menu [OPTION D'AFFICHAGE] → [RÉGLAGE ENTRÉE AUXILIAIRE] (➔ page 114) est réglé sur [1] et si le projecteur est mis hors tension alors que l'entrée était réglée sur HDMI lors de la précédente utilisation, la projection démarre avec l'entrée DVI-D même lorsque [ENTRÉE AU DÉMARRAGE] est réglé sur [DERNIERE ENTRÉE].
- Si [MODE ENTRÉE AUXILIAIRE] est réglé sur [2] dans le menu [OPTION D'AFFICHAGE] → [RÉGLAGE ENTRÉE AUXILIAIRE] (➔ page 114) et si le projecteur est mis hors tension alors que l'entrée était réglée sur SDI2 lors de la précédente utilisation, la projection démarre avec l'entrée SDI1, même si [ENTRÉE AU DÉMARRAGE] est défini sur [DERNIERE ENTRÉE].

[DATE ET HEURE]

Réglez le fuseau horaire, la date et l'heure de l'horloge intégrée du projecteur.

Sélection du fuseau horaire

- 1) Appuyez sur ▲▼ pour sélectionner [DATE ET HEURE].
- 2) Appuyez sur la touche <ENTER>.
 - L'écran [DATE ET HEURE] s'affiche.
- 3) Appuyez sur ▲▼ pour sélectionner [FUSEAU HORAIRE].
- 4) Appuyez sur ◀▶ pour commuter [FUSEAU HORAIRE].

Réglage manuel de la date et de l'heure

- 1) Appuyez sur ▲▼ pour sélectionner [DATE ET HEURE].

- 2) Appuyez sur la touche <ENTER>.
 - L'écran [DATE ET HEURE] s'affiche.
- 3) Appuyez sur ▲▼ pour sélectionner [AJUSTEMENT HORLOGE].
- 4) Appuyez sur la touche <ENTER>.
 - L'écran [AJUSTEMENT HORLOGE] s'affiche.
- 5) Appuyez sur ▲▼ pour sélectionner un élément et appuyez sur ◀▶ pour régler la date et l'heure locales.
- 6) Appuyez sur ▲▼ pour sélectionner [VALIDER], puis appuyez sur la touche <ENTER>.
 - Le réglage de la date et l'heure est terminé.

Réglage automatique de la date et de l'heure

- 1) Appuyez sur ▲▼ pour sélectionner [DATE ET HEURE].
- 2) Appuyez sur la touche <ENTER>.
 - L'écran [DATE ET HEURE] s'affiche.
- 3) Appuyez sur ▲▼ pour sélectionner [AJUSTEMENT HORLOGE].
- 4) Appuyez sur la touche <ENTER>.
 - L'écran [AJUSTEMENT HORLOGE] s'affiche.
- 5) Appuyez sur ▲▼ pour sélectionner [SYNCHRONISATION NTP], puis appuyez sur ◀▶ pour modifier le paramètre sur [OUI].
- 6) Appuyez sur ▲▼ pour sélectionner [VALIDER], puis appuyez sur la touche <ENTER>.
 - Le réglage de la date et l'heure est terminé.

Remarque

- Pour régler automatiquement la date et l'heure, le projecteur doit être connecté au réseau.
- Si la synchronisation avec le serveur NTP échoue juste après le réglage de [SYNCHRONISATION NTP] sur [OUI], [SYNCHRONISATION NTP] revient sur [NON]. Si [SYNCHRONISATION NTP] est réglé sur [OUI] alors que le serveur NTP n'est pas sélectionné, [SYNCHRONISATION NTP] revient sur [NON].
- Accédez au projecteur via un navigateur Web pour configurer le serveur NTP. Reportez-vous à la section « Page [Adjust clock] » (➔ page 182) pour plus de détails.
- Le réglage d'usine de [FUSEAU HORAIRE] est rétabli lorsque [TOUTES LES DONNÉES UTILISATEUR] est exécuté à partir du menu [RÉGLAGE PROJECTEUR] → [INITIALISER] (➔ page 154). Cependant, la date et l'heure basées sur le réglage local de date et d'heure (Temps Universel Coordonné, UTC, Universal Time, Coordinated) sont conservées sans être initialisées.

[PLANIFICATEUR]

Réglez la programmation de l'exécution de commande pour chaque jour de la semaine.

Activer/Désactiver la fonction de planificateur

- 1) Appuyez sur ▲▼ pour sélectionner [PLANIFICATEUR].
- 2) Appuyez sur ◀▶ pour changer d'élément.
 - Les éléments changent à chaque pression de la touche.

[NON]	Désactive la fonction de planificateur.
[OUI]	Active la fonction de planificateur. Reportez-vous à « Comment attribuer un programme » (➔ page 144) ou « Comment régler un programme » (➔ page 144) pour savoir comment régler le planificateur.

Remarque

- Lorsque [PLANIFICATEUR] est réglé sur [OUI], le réglage [MODE STANDBY] sera forcé de basculer sur [NORMAL], et il sera impossible de changer ce réglage. Même si [PLANIFICATEUR] est ensuite réglé sur [NON] lorsqu'il est dans cet état, le réglage de [MODE STANDBY] reste sur [NORMAL].

Comment attribuer un programme

- 1) Appuyez sur ▲▼ pour sélectionner [PLANIFICATEUR].
- 2) Appuyez sur ◀▶ pour sélectionner [OUI], puis appuyez sur la touche <ENTER>.
 - L'écran [PLANIFICATEUR] s'affiche.
- 3) Sélectionnez et attribuez un programme pour chaque jour de la semaine.
 - Appuyez sur ▲▼ pour sélectionner le jour de la semaine, puis appuyez sur ◀▶ pour sélectionner un numéro de programme.
 - Vous pouvez régler le programme du N°1 au N°7. « - - - » indique que le numéro de programme n'a pas encore été placé.

Comment régler un programme

Définissez jusqu'à 16 commandes pour chaque programme.

- 1) Appuyez sur ▲▼ pour sélectionner [PLANIFICATEUR].
- 2) Appuyez sur ◀▶ pour sélectionner [OUI], puis appuyez sur la touche <ENTER>.
 - L'écran [PLANIFICATEUR] s'affiche.
- 3) Appuyez sur ▲▼ pour sélectionner [ÉDITION DU PROGRAMME].
- 4) Appuyez sur ◀▶ pour sélectionner un numéro de programme, puis appuyez sur la touche <ENTER>.
- 5) Appuyez sur ▲▼ pour sélectionner un numéro de commande, puis appuyez sur la touche <ENTER>.
 - Vous pouvez modifier la page à l'aide de ◀▶.
- 6) Appuyez sur ▲▼◀▶ pour sélectionner [HEURE], puis appuyez sur la touche <ENTER>.
 - Le projecteur est en mode de réglage (l'heure clignote).
- 7) Appuyez sur ◀▶ pour sélectionner l'« heure » ou les « minutes », puis appuyez sur ▲▼ ou sur les touches numériques (<0> - <9>) pour régler une heure, avant d'appuyer sur la touche <ENTER>.
- 8) Appuyez sur ▲▼◀▶ pour sélectionner [COMMANDE].
- 9) Appuyez sur la touche <ENTER>.
 - L'écran détaillé [COMMANDE] s'affiche.
- 10) Appuyez sur ▲▼ pour sélectionner [COMMANDE].
 - Pour [COMMANDE], qui nécessite des réglages détaillées, les éléments des réglages détaillés commutent à chaque pression des touches ◀▶.
 - Une fois [ENTRÉE] sélectionné, appuyez sur la touche <ENTER>, puis appuyez sur ▲▼◀▶ pour choisir l'entrée à définir.

[COMMANDE]	Réglages détaillés de [COMMANDE]	Description
[ALLUMAGE]	—	Met le projecteur sous tension.
[MISE EN VEILLE]	—	Entre en veille.
[OBTURATEUR]	[OUVERT]	Désactive la fonction d'obturateur (obturateur : ouvert).
	[FERMÉ]	Active la fonction d'obturateur (obturateur : fermé).
[ENTRÉE]	[RGB1]	Commute l'entrée sur RGB1.
	[RGB2]	Commute l'entrée sur RGB2.
	[DVI-D]	Commute l'entrée sur DVI-D.
	[HDMI]	Commute l'entrée sur HDMI.
	[DIGITAL LINK]	Commute l'entrée sur DIGITAL LINK.
	[SDI1]	Commute l'entrée sur SDI1.
	[SDI2]	Commute l'entrée sur SDI2.
[ENTRÉE1] - [ENTRÉE10]*1	Commute l'entrée sur DIGITAL LINK, puis commute l'entrée de l'émetteur sur câble à paires torsadées Panasonic sur l'entrée spécifiée.	

[COMMANDE]	Réglages détaillés de [COMMANDE]	Description
[MODE DE FONCT.]*2	[NORMAL]	Accorde la priorité à la luminance.
	[ECO]	Commande l'alimentation afin d'augmenter la durée de vie de la source lumineuse avec une luminance plus élevée.
	[LONGUE VIE1]	Commande l'alimentation afin d'augmenter la durée de vie de la source lumineuse, bien que la luminance soit inférieure à celle du paramètre [ECO].
	[LONGUE VIE2]	Commande l'alimentation afin d'augmenter la durée de vie de la source lumineuse, bien que la luminance soit encore inférieure à celle du paramètre [LONGUE VIE1].
	[LONGUE VIE3]	Commande l'alimentation afin d'augmenter la durée de vie de la source lumineuse au maximum, bien que la luminance soit encore inférieure à celle du paramètre [LONGUE VIE2].
	[UTILISATEUR1]	Commande l'alimentation avec le réglage [UTILISATEUR1].
	[UTILISATEUR2]	Commande l'alimentation avec le réglage [UTILISATEUR2].
[P IN P]	[UTILISATEUR3]	Commande l'alimentation avec le réglage [UTILISATEUR3].
	[NON]	La fonction P IN P n'est pas utilisée.
	[UTILISATEUR1]	Présente le sous-écran avec les réglages de [UTILISATEUR1].
	[UTILISATEUR2]	Présente le sous-écran avec les réglages de [UTILISATEUR2].
	[UTILISATEUR3]	Présente le sous-écran avec les réglages de [UTILISATEUR3].

*1 Lorsque le périphérique optionnel prenant en charge la sortie DIGITAL LINK (N° de modèle : ET-YFB100G, ET-YFB200G) est raccordé au projecteur, son nom d'entrée s'applique automatiquement de [ENTRÉE1] à [ENTRÉE10]. Lorsqu'un élément qui ne reflète pas le nom d'entrée est sélectionné, il est désactivé.

*2 Si vous modifiez les réglages tout en utilisant le projecteur, la durée avant la diminution de moitié de la luminance de la source lumineuse peut raccourcir ou la luminance peut diminuer.

11) Appuyez sur la touche <ENTER>.

- La commande a été fixée et ● s'affiche à gauche de la commande sélectionnée.
- Une fois la commande fixée, appuyez sur la touche <MENU> pour fermer le menu des réglages détaillés.

12) Appuyez sur ▲▼◀▶ pour sélectionner [ENREGISTRER], puis appuyez sur la touche <ENTER>.

Remarque

- Pour supprimer une commande déjà réglée, appuyez sur la touche <DEFAULT> de la télécommande alors que l'écran de l'étape 5) est affiché. Vous pouvez également sélectionner [SUPPRIMER] sur l'écran de l'étape 6) et appuyer sur la touche <ENTER>.
- Si plusieurs commandes ont été réglées pour le même moment, elles sont exécutées dans l'ordre chronologique en partant du plus petit numéro de commande.
- L'heure de fonctionnement sera l'heure locale. (➔ page 142)
- Si une opération est exécutée avec la télécommande ou le panneau de commande du projecteur ou une commande de contrôle avant l'exécution du réglage de la commande sous [PLANIFICATEUR], la commande réglée avec la fonction de planificateur pourrait ne pas être exécutée.

[MULTI PROJECTOR SYNC]

Réglez la fonction de synchronisation du contraste et la fonction de synchronisation de l'obturateur.

La fonction de synchronisation du contraste permet d'afficher un écran combiné avec un contraste équilibré en partageant le niveau de luminosité de l'entrée de signal vidéo à chaque projecteur lors de la construction d'un multi-affichage en reliant les images projetées de plusieurs projecteurs. La fonction de synchronisation de l'obturateur permet de synchroniser l'opération d'obturateur du projecteur spécifié avec d'autres projecteurs. L'effet associé à l'utilisation de la fonction d'obturateur, et notamment le fondu en ouverture/fondu en fermeture, peut être synchronisé.

Pour utiliser la fonction de synchronisation du contraste et la fonction de synchronisation de l'obturateur, il est nécessaire de brancher les projecteurs visés pour la synchronisation dans une boucle avec la connexion en cascade à l'aide des bornes <3D SYNC 1 IN/OUT> et <3D SYNC 2 OUT>. Pour plus de détails sur le raccordement des projecteurs, reportez-vous à la section « Exemple de connexion lors de l'utilisation de la fonction de synchronisation de contraste/de la fonction de synchronisation de l'obturateur » (➔ page 54).

Remarque

- La fonction de synchronisation du contraste et la fonction de synchronisation de l'obturateur peuvent être utilisées simultanément.
- L'opération de l'obturateur mécanique n'est pas incluse dans la fonction de synchronisation de l'obturateur.
- Les éléments du menu [RÉGLAGE PROJECTEUR] → [MULTI PROJECTOR SYNC] sont identiques aux éléments de réglage suivants.
 - Menu [IMAGE] → [CONTRASTE DYNAMIQUE] → [UTILISATEUR] → [MULTI PROJECTOR SYNC]
 - Menu [OPTION D'AFFICHAGE] → [REGLAGE OBTURATEUR] → [MULTI PROJECTOR SYNC]
- Le réglage [REGLAGE SYNC 3D] est désactivé et fixé sur [NON] lorsque [MULTI PROJECTOR SYNC] → [MODE] est configuré sur tout autre paramètre que [NON].

- Les réglages suivants sont désactivés et les fonctions de synchronisation du contraste et de synchronisation de l'obturateur sont inutilisables lorsque [REGLAGE SYNC 3D] est configuré sur tout autre paramètre que [NON].
 - Menu [IMAGE] → [CONTRASTE DYNAMIQUE] → [UTILISATEUR] → [MULTI PROJECTOR SYNC]
 - Menu [OPTION D'AFFICHAGE] → [REGLAGE OBTURATEUR] → [MULTI PROJECTOR SYNC]
 - Menu [RÉGLAGE PROJECTEUR] → [MULTI PROJECTOR SYNC]

Réglage de la fonction de synchronisation du contraste

- 1) Appuyez sur ▲▼ pour sélectionner [MULTI PROJECTOR SYNC].
- 2) Appuyez sur la touche <ENTER>.
 - L'écran [MULTI PROJECTOR SYNC] s'affiche.
- 3) Appuyez sur ▲▼ pour sélectionner [MODE].
- 4) Appuyez sur ◀▶ pour changer d'élément.
 - Les éléments changent à chaque pression de la touche.

[NON]	Sélectionnez cet élément lorsque la fonction de synchronisation de contraste et la fonction de synchronisation d'obturateur ne sont pas utilisées.
[MAÎTRE]	Sélectionnez cet élément lorsque la fonction de synchronisation de contraste ou la fonction de synchronisation de l'obturateur est utilisée. Réglez cet élément uniquement sur un projecteur parmi les projecteurs reliés. Le projecteur défini comme [MAÎTRE] calcule le niveau de luminosité du signal vidéo pour devenir optimal sur l'ensemble de l'écran combiné pour chaque trame. Tous les projecteurs visés pour la synchronisation du contraste contrôlent la fonction de contraste dynamique en fonction du résultat du calcul.
[ESCLAVE]	Sélectionnez cet élément lorsque la fonction de synchronisation de contraste ou la fonction de synchronisation de l'obturateur est utilisée. Réglez cet élément dans tous les projecteurs reliés à l'exclusion du projecteur réglé en tant que [MAÎTRE].

- Lorsque la valeur [NON] n'est pas sélectionnée, le résultat du diagnostic s'affiche sous [ÉTAT LIEN], indiquant si tous les projecteurs y compris les projecteurs visés pour la synchronisation sont correctement branchés, et si [MODE] est correctement réglé.

[LINKED]	Tous les projecteurs sont correctement branchés, et réglés correctement. Toutes les conditions sont réunies pour que la fonction de synchronisation du contraste ou la fonction de synchronisation de l'obturateur puissent être utilisées.
[NO LINK]	Les projecteurs ne sont pas correctement branchés, ni correctement réglés. Vérifiez l'état de connexion du câble et le réglage du projecteur pour chaque projecteur qui est relié.

- 5) Appuyez sur ▲▼ pour sélectionner [SYNCHRONISATION DU CONTRASTE].
- 6) Appuyez sur ◀▶ pour changer d'élément.
 - Les éléments changent à chaque pression de la touche.

[NON]	Sélectionnez cet élément lorsque la fonction de synchronisation du contraste n'est pas utilisée.
[OUI]	Sélectionnez cet élément lorsque la fonction de synchronisation du contraste est utilisée.

Remarque

- La fonction de synchronisation du contraste est opérante lorsque toutes les conditions suivantes sont remplies.
 - Tous les projecteurs à relier sont branchés en boucle par connexion en cascade. (64 projecteurs au maximum)
 - [MODE] sur un seul projecteur relié est réglé sur [MAÎTRE], et [MODE] sur tous autres projecteurs sont réglés sur [ESCLAVE].
 - [SYNCHRONISATION DU CONTRASTE] sur les projecteurs pour exécuter la synchronisation du contraste est réglé sur [OUI].
- Il est possible de régler [SYNCHRONISATION DU CONTRASTE] sur [NON] pour les projecteurs qui sont reliés mais qui ne doivent pas être synchronisés.

Réglage de la fonction de synchronisation de l'obturateur

- 1) Appuyez sur ▲▼ pour sélectionner [MULTI PROJECTOR SYNC].
- 2) Appuyez sur la touche <ENTER>.
 - L'écran [MULTI PROJECTOR SYNC] s'affiche.
- 3) Appuyez sur ▲▼ pour sélectionner [MODE].

4) Appuyez sur ◀▶ pour changer d'élément.

- Les éléments changent à chaque pression de la touche.

[NON]	Sélectionnez cet élément lorsque la fonction de synchronisation de contraste et la fonction de synchronisation d'obturateur ne sont pas utilisées.
[MAÎTRE]	Sélectionnez cet élément lorsque la fonction de synchronisation de contraste ou la fonction de synchronisation de l'obturateur est utilisée. Réglez cet élément uniquement sur l'un des projecteurs reliés qui devient la source de synchronisation de l'opération d'obturateur.
[ESCLAVE]	Sélectionnez cet élément lorsque la fonction de synchronisation de contraste ou la fonction de synchronisation de l'obturateur est utilisée. Réglez cet élément dans tous les projecteurs reliés à l'exclusion du projecteur réglé en tant que [MAÎTRE].

- Lorsque la valeur [NON] n'est pas sélectionnée, le résultat du diagnostic s'affiche sous [ÉTAT LIEN], indiquant si tous les projecteurs y compris les projecteurs visés pour la synchronisation sont correctement branchés, et si [MODE] est correctement réglé.

[LINKED]	Tous les projecteurs sont correctement branchés, et réglés correctement. Toutes les conditions sont réunies pour que la fonction de synchronisation du contraste ou la fonction de synchronisation de l'obturateur puissent être utilisées.
[NO LINK]	Les projecteurs ne sont pas correctement branchés, ni correctement réglés. Vérifiez l'état de connexion du câble et le réglage du projecteur pour chaque projecteur qui est relié.

5) Appuyez sur ▲▼ pour sélectionner [SYNCHRONISATION D'OBTURATEUR].

6) Appuyez sur ◀▶ pour changer d'élément.

- Les éléments changent à chaque pression de la touche.

[NON]	Sélectionnez cet élément lorsque la fonction de synchronisation d'obturateur n'est pas utilisée.
[OUI]	Sélectionnez cet élément lorsque la fonction de synchronisation d'obturateur est utilisée.

Remarque

- La fonction de synchronisation de l'obturateur fonctionne lorsque toutes les conditions suivantes sont remplies.
 - Tous les projecteurs à relier sont branchés en boucle par connexion en cascade. (64 projecteurs au maximum)
 - [MODE] sur un seul projecteur relié est réglé sur [MAÎTRE], et [MODE] sur tous autres projecteurs sont réglés sur [ESCLAVE].
 - [SYNCHRONISATION D'OBTURATEUR] sur les projecteurs pour exécuter la synchronisation de l'obturateur est réglé sur [OUI].
- Il est possible de régler [SYNCHRONISATION D'OBTURATEUR] sur [NON] pour les projecteurs qui sont reliés mais qui ne doivent pas être synchronisés.
- L'opération d'obturateur par la fonction de synchronisation de l'obturateur suivra le réglage du menu [OPTION D'AFFICHAGE] → [REGLAGE OBTURATEUR] sur le projecteur dont le [MODE] est réglé sur [MAÎTRE].
- Lorsque le signal d'entrée vers chaque projecteur relié n'est pas synchronisé, le timing de l'opération de l'obturateur entre les projecteurs peut monter à 1 trame quand la fonction de synchronisation de l'obturateur est utilisée.
- La fonction d'obturateur du projecteur avec [MODE] réglé sur [ESCLAVE] peut être actionnée individuellement. À ce moment, l'opération d'obturateur suivra le réglage du menu [OPTION D'AFFICHAGE] → [REGLAGE OBTURATEUR] configuré dans ce projecteur.

[RS-232C]

Réglez les conditions de communication de la borne <SERIAL IN>/<SERIAL OUT>. Reportez-vous à la section « Borne <SERIAL IN>/<SERIAL OUT> » (➔ page 211).

Réglage des conditions de communication de la borne <SERIAL IN>

1) Appuyez sur ▲▼ pour sélectionner [RS-232C].

2) Appuyez sur la touche <ENTER>.

- L'écran [RS-232C] s'affiche.

3) Appuyez sur ▲▼ pour sélectionner [SÉLECTION ENTRÉE].

4) Appuyez sur ◀▶ pour changer d'élément.

[PROJECTEUR]	Effectue RS-232C les communications avec <SERIAL IN> la borne du projecteur.
[DIGITAL LINK]	Exécute la communication RS-232C via le périphérique optionnel prenant en charge la sortie DIGITAL LINK (N° de modèle : ET-YFB100G, ET-YFB200G) et la borne <DIGITAL LINK/LAN>.

5) Appuyez sur ▲▼ pour sélectionner [(EN.)DÉBIT EN BAUDS].

6) Appuyez sur ◀▶ pour changer d'élément.

- Les éléments changent à chaque pression de la touche.

[9600]	Choisissez la vitesse appropriée.
[19200]	
[38400]	

7) Appuyez sur ▲▼ pour sélectionner [(EN.)PARITÉ].

8) Appuyez sur ◀▶ pour changer d'élément.

- Les éléments changent à chaque pression de la touche.

[NÉANT]	Choisissez l'état de parité.
[NUM.PAIR]	
[NUM.IMPAIR]	

Réglage des conditions de communication de la borne <SERIAL OUT>

1) Appuyez sur ▲▼ pour sélectionner [RS-232C].

2) Appuyez sur la touche <ENTER>.

- L'écran [RS-232C] s'affiche.

3) Appuyez sur ▲▼ pour sélectionner [(SOR.)DÉBIT EN BAUDS].

4) Appuyez sur ◀▶ pour changer d'élément.

[9600]	Choisissez la vitesse appropriée.
[19200]	
[38400]	

5) Appuyez sur ▲▼ pour sélectionner [(SOR.)PARITÉ].

6) Appuyez sur ◀▶ pour changer d'élément.

- Les éléments changent à chaque pression de la touche.

[NÉANT]	Choisissez l'état de parité.
[NUM.PAIR]	
[NUM.IMPAIR]	

Réglage de la réponse

1) Appuyez sur ▲▼ pour sélectionner [RS-232C].

2) Appuyez sur la touche <ENTER>.

- L'écran [RS-232C] s'affiche.

3) Appuyez sur ▲▼ pour sélectionner [RÉPONSE (TOUT ID)].

4) Appuyez sur ◀▶ pour changer d'élément.

[OUI]	Renvoie la réponse quand un ID est appelé TOUT.
[NON]	Ne renvoie pas la réponse quand un ID est appelé TOUT.

5) Appuyez sur ▲▼ pour sélectionner [GROUPE].

6) Appuyez sur ◀▶ pour changer d'élément.

[A] - [Z]	Commande simultanément plusieurs projecteurs en envoyant l'ID de RS-232C. Vous pouvez définir des groupes de [A] à [Z]. Le projecteur répond lorsque l'ID de RS-232C correspond au réglage.
-----------	---

7) Appuyez sur ▲▼ pour sélectionner [RÉPONSE (GROUPE ID)].

8) Appuyez sur ◀▶ pour changer d'élément.

[OUI]	Renvoie la réponse quand un ID est appelé GROUPE.
[NON]	Ne renvoie pas la réponse quand un ID est appelé GROUPE.

Remarque

- Lorsque [SÉLECTION ENTRÉE] est réglé sur [DIGITAL LINK], la communication avec cette borne de série est uniquement disponible lorsque le périphérique correspondant (comme un périphérique optionnel prenant en charge la sortie DIGITAL LINK (N° de modèle : ET-YFB100G, ET-YFB200G)) est relié à la borne <DIGITAL LINK/LAN>.
- Pour transférer des logos via le périphérique optionnel prenant en charge la sortie DIGITAL LINK (N° de modèle : ET-YFB100G, ET-YFB200G), le réglage « STANDBY PAS DE SIGNAL » du périphérique prenant en charge la sortie DIGITAL LINK doit être réglé sur « NON » pour éviter toute coupure de communication.
- Lorsque [SÉLECTION ENTRÉE] est réglé sur [DIGITAL LINK], la vitesse de communication est fixée à 9 600 bps et la parité à « NÉANT ».

[MODE REMOTE2]

Vous pouvez choisir la borne <REMOTE 2 IN>.

1) Appuyez sur ▲▼ pour sélectionner [MODE REMOTE2].

2) Appuyez sur ◀▶ pour changer d'élément.

- Les éléments changent à chaque pression de la touche.

[DÉFAUT]	Utilise l'attribution de broche de la borne <REMOTE 2 IN> dans le réglage standard. (➔ page 215)
[UTILISATEUR]	Modifie le réglage de la borne <REMOTE 2 IN>.

- Lorsque [UTILISATEUR] est sélectionné, passez à l'étape 3).

3) Appuyez sur la touche <ENTER>.

4) Appuyez sur ▲▼ pour sélectionner une option de [PIN2] à [PIN8], puis appuyez sur ◀▶ pour changer le réglage.

[FONCTION DU BOUTON]

Réglez la fonction de la touche <FUNCTION> de la télécommande.

1) Appuyez sur ▲▼ pour sélectionner [FONCTION DU BOUTON].

2) Appuyez sur la touche <ENTER>.

- L'écran [FONCTION DU BOUTON] s'affiche.

3) Appuyez sur ▲▼ pour sélectionner une fonction.

[HORS SERVICE]	Désactive la touche <FUNCTION>.
[P IN P]	Change le réglage [P IN P] ([NON], [UTILISATEUR1], [UTILISATEUR2], ou [UTILISATEUR3]). (➔ page 155)
[MÉMOIRE SECONDAIRE]	Affiche la liste de sous-mémoire. (➔ page 160)
[SÉLECTION SYSTÈME]	Change le réglage [SÉLECTION SYSTÈME]. (➔ page 92)
[SYSTEM DAYLIGHT VIEW]	Change le réglage [SYSTEM DAYLIGHT VIEW]. (➔ page 89)
[GEL D'IMAGE]	Fait momentanément un arrêt sur image. (➔ page 129)
[MONITEUR DE PROFIL]	Affiche la forme d'onde du signal d'entrée. (➔ page 129)
[CHARGEMENT MÉMOIRE OPTIQUE]	Charge la mémoire d'objectif enregistrée. (➔ page 150)
[CHANGE GAUCHE/DROIT]	Change le réglage [CHANGE GAUCHE/DROIT]. (➔ page 107)
[MÉTHODE DE PROJECTION]	Change le réglage [MÉTHODE DE PROJECTION]. (➔ page 131)

4) Appuyez sur la touche <ENTER>.

[CALIBRATION OPTIQUE]

Détectez la valeur limite de déplacement de l'objectif du projecteur et réglez automatiquement la position initiale et la position standard de l'objectif de l'ET-D75LE90.

1) Appuyez sur ▲▼ pour sélectionner [CALIBRATION OPTIQUE].

2) Appuyez sur ◀▶ pour changer d'élément.

- Les éléments changent à chaque pression de la touche.

[NORMAL]	Sélectionnez cet élément quand tout autre dispositif que l'Objectif à focale fixe (N° de modèle : ET-D75LE90) est utilisé. Déplacez l'objectif vers sa position initiale après avoir terminé l'étalonnage.
[D75LE90]	Sélectionnez cet élément quand l'Objectif à focale fixe (N° de modèle : ET-D75LE90) est utilisé. Déplacez l'objectif vers la position standard d'objectif de l'ET-D75LE90 après avoir terminé l'étalonnage.

3) Appuyez sur la touche <ENTER>.

- L'écran de confirmation s'affiche.

4) Appuyez sur ◀▶ pour sélectionner [EXÉCUTER], puis appuyez sur la touche <ENTER>.

- Pour annuler, sélectionnez [SORTIR].
- L'objectif se déplace vers le haut, le bas, la gauche et la droite afin de détecter la valeur limite de déplacement de l'objectif et de régler automatiquement la position initiale et la position standard d'objectif de l'ET-D75LE90.
- L'objectif s'arrête pour terminer l'étalonnage.

Remarque

- [EN COURS] s'affiche dans le menu pendant l'étalonnage de l'objectif. Il n'est pas possible d'annuler l'opération pendant l'étalonnage.
- Lorsque l'étalonnage de l'objectif s'exécute correctement, [TERMINÉ NORMAL.] s'affiche et [TERMINÉ ANORMAL.] s'affiche s'il ne se réalise pas correctement.
- Une pression sur la touche <FOCUS> de télécommande pendant au moins trois secondes affiche également l'écran de confirmation pour l'exécution de l'étalonnage de l'objectif.

[MÉMOIRE OPTIQUE]

Enregistrez et chargez la position de mise au point, la position de déplacement et la position de zoom d'un objectif réglé.

Sauvegarde de la position de l'objectif

1) Appuyez sur ▲▼ pour sélectionner [MÉMOIRE OPTIQUE].

2) Appuyez sur la touche <ENTER>.

3) Appuyez sur ▲▼ pour sélectionner [SAUVEGARDE MÉMOIRE OPTIQUE].

4) Appuyez sur la touche <ENTER>.

- L'écran [SAUVEGARDE MÉMOIRE OPTIQUE] s'affiche.

5) Appuyez sur ▲▼ pour sélectionner l'élément à sauvegarder, puis appuyez sur la touche <ENTER>.

6) Lorsque l'écran de confirmation s'affiche, appuyez sur ◀▶ pour sélectionner [EXÉCUTER], puis appuyez sur la touche <ENTER>.

- L'écran [NOMMER MÉMOIRE OPTIQUE] s'affiche.

7) Appuyez sur ▲▼◀▶ pour sélectionner le texte, puis appuyez sur la touche <ENTER> pour saisir le texte.

8) Une fois le nom saisi, appuyez sur ▲▼◀▶ pour sélectionner [OK], puis appuyez sur la touche <ENTER>.

- L'enregistrement se termine et revient à l'écran [SAUVEGARDE MÉMOIRE OPTIQUE].
- Si vous appuyez sur ▲▼◀▶ pour sélectionner [CANCEL] et que vous appuyez ensuite sur la touche <ENTER>, la mémoire d'objectif n'est pas sauvegardée.
- Si vous appuyez sur ▲▼◀▶ pour sélectionner [DEFAULT] et que vous appuyez ensuite sur la touche <ENTER>, le nom saisi n'est pas enregistré et le nom par défaut est utilisé.
- Si vous sélectionnez [OK] sans saisir aucun caractère et que vous appuyez ensuite sur la touche <ENTER>, le nom par défaut est utilisé.

Chargement de la position d'objectif

- 1) Appuyez sur ▲▼ pour sélectionner [MÉMOIRE OPTIQUE].
- 2) Appuyez sur la touche <ENTER>.
- 3) Appuyez sur ▲▼ pour sélectionner [CHARGEMENT MÉMOIRE OPTIQUE].
- 4) Appuyez sur la touche <ENTER>.
 - L'écran [CHARGEMENT MÉMOIRE OPTIQUE] s'affiche.
- 5) Appuyez sur ▲▼ pour sélectionner l'élément à charger, puis appuyez sur la touche <ENTER>.
- 6) Lorsque l'écran de confirmation s'affiche, appuyez sur ◀▶ pour sélectionner [EXÉCUTER], puis appuyez sur la touche <ENTER>.
 - L'objectif se déplace automatiquement vers les positions de déplacement, de zoom et de mise au point enregistrées.

Remarque

- Il n'est pas garanti que la mémoire d'objectif soit reproduite à 100 %.
- Les positions de zoom et de mise au point peuvent s'être décalées après le chargement de la mémoire d'objectif. Réglez à nouveau si nécessaire.
Méfiez-vous des décalages car des erreurs dans les positions de zoom sont particulièrement significatives.
- Lorsque vous remplacez un objectif, réglez et sauvegardez à nouveau la mémoire d'objectif.
- Si vous utilisez un objectif sans fonction de zoom, la mémoire d'objectif de la position de zoom ne fonctionne pas.
- Lorsque [CHARGEMENT MÉMOIRE OPTIQUE] est attribué à la touche <FUNCTION>, la mémoire d'objectif enregistrée est chargée dans l'ordre chaque fois que vous appuyez sur la touche <FUNCTION>.

Effacer une mémoire d'objectif

- 1) Appuyez sur ▲▼ pour sélectionner [MÉMOIRE OPTIQUE].
- 2) Appuyez sur la touche <ENTER>.
- 3) Appuyez sur ▲▼ pour sélectionner [EDITION MÉMOIRE OPTIQUE].
- 4) Appuyez sur la touche <ENTER>.
 - L'écran [EDITION MÉMOIRE OPTIQUE] s'affiche.
- 5) Appuyez sur ▲▼ pour sélectionner [SUPPRIMER MÉMOIRE OPTIQUE].
- 6) Appuyez sur la touche <ENTER>.
 - L'écran [SUPPRIMER MÉMOIRE OPTIQUE] s'affiche.
- 7) Appuyez sur ▲▼ pour sélectionner l'élément à effacer, puis appuyez sur la touche <ENTER>.
- 8) Lorsque l'écran de confirmation s'affiche, appuyez sur ◀▶ pour sélectionner [EXÉCUTER], puis appuyez sur la touche <ENTER>.

Renommer la mémoire d'objectif

- 1) Appuyez sur ▲▼ pour sélectionner [MÉMOIRE OPTIQUE].
- 2) Appuyez sur la touche <ENTER>.
- 3) Appuyez sur ▲▼ pour sélectionner [EDITION MÉMOIRE OPTIQUE].
- 4) Appuyez sur la touche <ENTER>.
 - L'écran [EDITION MÉMOIRE OPTIQUE] s'affiche.
- 5) Appuyez sur ▲▼ pour sélectionner [RENOMMER MÉMOIRE OPTIQUE].
- 6) Appuyez sur la touche <ENTER>.
 - L'écran [RENOMMER MÉMOIRE OPTIQUE] s'affiche.
- 7) Appuyez sur ▲▼ pour sélectionner le nom à modifier, puis appuyez sur la touche <ENTER>.
 - L'écran [NOMMER MÉMOIRE OPTIQUE] s'affiche.

- 8) Appuyez sur ▲▼◀▶ pour sélectionner le texte, puis appuyez sur la touche <ENTER> pour saisir le texte.
- 9) Une fois le nom modifié, appuyez sur ▲▼◀▶ pour sélectionner [OK], puis appuyez sur la touche <ENTER>.
 - L'enregistrement se termine et revient à l'écran [RENOMMER MÉMOIRE OPTIQUE].
 - Si vous appuyez sur ▲▼◀▶ pour sélectionner [CANCEL] et que vous appuyez ensuite sur la touche <ENTER>, le nom modifié n'est pas enregistré.
 - Si vous appuyez sur ▲▼◀▶ pour sélectionner [DEFAULT] et que vous appuyez ensuite sur la touche <ENTER>, le nom modifié n'est pas enregistré et le nom par défaut est utilisé.
 - Si vous sélectionnez [OK] sans saisir aucun caractère et que vous appuyez ensuite sur la touche <ENTER>, le nom par défaut est utilisé.

[ÉTAT]

Affichez l'état du projecteur.

- 1) Appuyez sur ▲▼ pour sélectionner [ÉTAT].
- 2) Appuyez sur la touche <ENTER>.
 - L'écran [ÉTAT] s'affiche.
- 3) Appuyez sur ◀▶ pour changer de page.
 - La page change chaque fois que vous appuyez sur la touche.

[MODÈLE DE PROJECTEUR]	Affiche le type et le numéro de série du projecteur.	
[DURÉE PROJECTEUR]	Affiche la durée d'utilisation du projecteur.	
[DURÉE LAMPE]	Affiche la durée d'utilisation de la source lumineuse 1 et de la source lumineuse 2.	
[VERSION PPALE/SECOND.]	Affiche les versions principale et secondaire du micrologiciel du projecteur.	
[TEMP. PRISE D'AIR]*1	Affiche l'état de la température de l'air d'aspiration du projecteur.	
[TEMP. MODULE OPTIQUE]*1	Affiche l'état de la température interne du projecteur.	
[TEMP. SORTIE AIR]*1	Affiche l'état de la température de l'air d'échappement du projecteur.	
[TEMP. AUTOUR LAMPE1]*1	Affiche l'état de la température autour de la source lumineuse 1 du projecteur.	
[TEMP. AUTOUR LAMPE2]*1	Affiche l'état de la température autour de la source lumineuse 2 du projecteur.	
[MODE DE VENTILATION]	Affiche les conditions de refroidissement réglées.	
[PRESSION ATMOSPH.]	Affiche la pression atmosphérique.	
[AUTO TEST]	Affiche l'état du projecteur.	
[ENTRÉE]	Affiche la borne d'entrée actuellement sélectionnée.	
[ÉTAT ENTRÉE AUXILIAIRE]	Indique si la commutation sur le signal d'entrée de sauvegarde est possible ou pas lorsque [MODE ENTRÉE AUXILIAIRE] est réglé sur [NON]. (➔ page 114)	
[NOM DU SIGNAL]	Affiche le nom du signal d'entrée.	
[FRÉQUENCE DE SIGNAL]	Affiche la fréquence du signal d'entrée.	
[NOMBRE SIGNAUX ENREGISTRÉS]	Affiche le nombre de signaux enregistrés.	
[ÉTAT REMOTE 2]	Affiche l'état du contrôle de REMOTE2.	
[VOLTAGE AC]	Affiche la tension d'alimentation de l'entrée.	
[OPTION]	[ET-UK20]	Affiche l'état d'activation basé sur le Kit de mise à niveau (N° de modèle : ET-UK20).
	[ET-CUK10]	Affiche l'état d'activation basé sur le Kit de mise à niveau du réglage d'écran automatique (N° de modèle : ET-CUK10).
[EN COMPTE]	[NB D'ALLUMAGE]	Affiche le nombre de fois où le projecteur a été allumé.
	[OBTURATEUR]	Affiche le nombre de fermetures de l'obturateur mécanique. Cela est compté lorsque [OBTURATEUR MÉCANIQUE] est réglé sur [EN SERVICE].

[INFORMATION SIGNAL]	[NUM.DE MEMOIRE]	Affiche le numéro de mémoire du signal d'entrée.
	[ENTRÉE]	Affiche la borne d'entrée actuellement sélectionnée.
	[NOM DU SIGNAL]	Affiche le nom du signal d'entrée.
	[FRÉQUENCE DE SIGNAL]	Affiche la fréquence du signal d'entrée.
	[ETAT SYNC.]	Affiche la polarité de synchronisation du signal d'entrée.
	[LARGEUR SYNC VERTICAL]	Affiche la largeur d'impulsion du signal de synchronisation verticale du signal d'entrée.
	[TYPE DE BALAYAGE]	Affiche le type de numérisation du signal d'entrée.
	[POINTS TOTAUX]	Affiche le nombre de point total du signal d'entrée.
	[POINTS D’AFFICHAGE]	Affiche le nombre des points d’affichage du signal d’entrée.
	[TOTAL LIGNES]	Affiche le nombre de lignes total du signal d'entrée.
	[LIGNES D’AFFICHAGE]	Affiche le nombre des lignes d’affichage du signal d’entrée.
	[STRUCTURE DU SIGNAL]	Affiche les informations d'échantillonnage du signal d'entrée.
	[NIVEAU DU SIGNAL]	Affiche le niveau du signal d'entrée.
[ECHANT.]	Affiche la progression du signal d'entrée.	

*1 L'état de la température est indiqué par la couleur du texte (vert/jaune/rouge) et l'échelle de distance. Utilisez le projecteur dans la plage indiquée en vert.

Remarque

- Appuyez sur la touche <ENTER> tandis que l'écran [ÉTAT] est affiché pour envoyer un e-mail comprenant le contenu de l'état aux adresses e-mail (jusqu'à deux adresses) définies sous « Page [E-mail set up] » (➔ page 183).
- Certains éléments de [INFORMATION SIGNAL] peuvent s'afficher et d'autres non, selon le signal entré.
- Si n'importe quelle anomalie s'est produite sur le projecteur, appuyez sur la touche <DEFAULT> tandis que l'écran [ÉTAT] est affiché pour faire apparaître l'écran détaillé des informations d'erreur.
- Pour plus de détails sur le contenu affiché sous [AUTO TEST], reportez-vous à la section « Affichage d'auto-diagnostic » (➔ page 200).

[MONITEUR DE VOLTAGE AC]

Activez ou désactivez la fonction de contrôle de tension CA. Lorsqu'elle est activée, la valeur de la tension d'alimentation de l'entrée apparaît sur l'affichage d'auto-diagnostic à côté du projecteur.

1) Appuyez sur ▲▼ pour sélectionner [MONITEUR DE VOLTAGE AC].

2) Appuyez sur ◀▶ pour changer d'élément.

- Les éléments changent à chaque pression de la touche.

[NON]	Désactive la fonction de contrôle de tension CA.
[OUI]	Active la fonction de contrôle de tension CA.

Remarque

- Lorsque [OUI] est sélectionné, la valeur de la tension d'alimentation de l'entrée est toujours affichée dans l'affichage d'auto-diagnostic pendant que l'alimentation principale du projecteur est sous tension.
- Même lorsque [NON] est sélectionné, la valeur de la tension d'alimentation de l'entrée peut s'afficher momentanément dans l'affichage d'auto-diagnostic en actionnant la touche de la télécommande. (➔ page 77)
- La valeur de la tension d'alimentation de l'entrée ne peut pas apparaître dans l'affichage d'auto-diagnostic pendant le mode de veille lorsque le menu [RÉGLAGE PROJECTEUR] → [MODE STANDBY] (➔ page 141) est réglé sur [ECO].

[SAUVEGARDER LES DONNÉES UTILIS.]

Enregistrez les diverses valeurs de réglage dans une copie de sauvegarde dans la mémoire intégrée du projecteur.

1) Appuyez sur ▲▼ pour sélectionner [SAUVEGARDER LES DONNÉES UTILIS.].

2) Appuyez sur la touche <ENTER>.

- L'écran [MOT DE PASSE SÉCURITÉ] s'affiche.

3) Saisissez le mot de passe de sécurité et appuyez sur la touche <ENTER>.

4) Lorsque l'écran de confirmation s'affiche, appuyez sur ◀▶ pour sélectionner [EXÉCUTER], puis appuyez sur la touche <ENTER>.

- [EN COURS] s'affiche pendant la sauvegarde des données.

Remarque

- Les données réglées depuis l'application informatique ne sont pas incluses dans [TOUTES LES DONNÉES UTILISATEUR].

- Les données sauvegardées en exécutant [SAUVEGARDER LES DONNÉES UTILIS.] ne sont pas effacées même si le menu [RÉGLAGE PROJECTEUR] → [INITIALISER] → [TOUTES LES DONNÉES UTILISATEUR] est exécuté.

[CHARGER LES DONNÉES UTILISATEUR]

Chargez les diverses valeurs de réglage par une copie de sauvegarde enregistrée dans la mémoire intégrée du projecteur.

- 1) Appuyez sur ▲▼ pour sélectionner [CHARGER LES DONNÉES UTILISATEUR].
- 2) Appuyez sur la touche <ENTER>.
 - L'écran [MOT DE PASSE SÉCURITÉ] s'affiche.
- 3) Saisissez le mot de passe de sécurité et appuyez sur la touche <ENTER>.
- 4) Lorsque l'écran de confirmation s'affiche, appuyez sur ◀▶ pour sélectionner [EXÉCUTER], puis appuyez sur la touche <ENTER>.

Remarque

- Le projecteur entre en mode de veille pour appliquer les valeurs ajustées lorsque [CHARGER LES DONNÉES UTILISATEUR] est exécuté.
- Les données enregistrées à partir d'un ordinateur ne sont pas incluses dans [TOUTES LES DONNÉES UTILISATEUR].

[INITIALISER]

Restaurez les différentes valeurs de réglage à leurs réglages d'usine.

- 1) Appuyez sur ▲▼ pour sélectionner [INITIALISER].
- 2) Appuyez sur la touche <ENTER>.
 - L'écran [MOT DE PASSE SÉCURITÉ] s'affiche.
- 3) Saisissez le mot de passe de sécurité et appuyez sur la touche <ENTER>.
 - L'écran [INITIALISER] s'affiche.
- 4) Appuyez sur ▲▼ pour sélectionner un élément à initialiser.

[TOUTES LES DONNÉES UTILISATEUR]	Rétablit toutes les valeurs de réglage d'usine par défaut, dont [SIGNAUX ENREGISTRÉS], [RÉGLAGE RÉSEAU], [E-mail set up] et [LOGO UTIL.]. Le projecteur entre en mode de veille pour appliquer les valeurs de réglage.
[SIGNAUX ENREGISTRÉS]	Supprime toutes les valeurs de réglage enregistrées pour chaque signal d'entrée. Pour supprimer uniquement une partie d'un signal enregistré, effectuez la procédure décrite dans « Effacement du signal enregistré » (► page 159).
[RÉSEAU/E-MAIL]	Fait revenir [RÉGLAGE RÉSEAU] et [E-mail set up] à leur réglages d'usine.
[IMAGE LOGO]	Supprime l'image enregistrée dans [LOGO UTIL.].

- 5) Appuyez sur la touche <ENTER>.
- 6) Lorsque l'écran de confirmation s'affiche, appuyez sur ◀▶ pour sélectionner [EXÉCUTER], puis appuyez sur la touche <ENTER>.

Remarque

- Même lorsque [TOUTES LES DONNÉES UTILISATEUR] est exécuté, les réglages de [UNIFORMITE], [MODE DE FONCT.], [NIV. MAX. PUISS. LAMPE] et [MODE STANDBY] ne sont pas initialisés.

[MOT DE PASSE SERVICE]

Cette fonction est utilisée par les techniciens.

Menu [P IN P]

Sur l'écran de menu, sélectionnez [P IN P] dans le menu principal, puis sélectionnez un élément du sous-menu.

Référez-vous à la section « Naviguer dans les menus » (➔ page 79) pour ce qui concerne l'utilisation de l'écran de menu.

Utilisation de la fonction P IN P

Permet de situer un petit sous-écran séparé dans l'écran principal afin de projeter deux images simultanément.

- 1) Appuyez sur ▲▼ pour sélectionner [MODE P IN P].
- 2) Appuyez sur la touche <ENTER>.
 - L'écran [MODE P IN P] s'affiche.
- 3) Appuyez sur ▲▼ pour sélectionner une fonction.

[NON]	La fonction P IN P n'est pas utilisée.
[UTILISATEUR1]	Les éléments paramétrés dans « Réglage de la fonction P IN P » (➔ page 155) sont utilisés dans la fonction P IN P.
[UTILISATEUR2]	
[UTILISATEUR3]	

- 4) Appuyez sur la touche <ENTER>.

Réglage de la fonction P IN P

Les réglages de la fonction P IN P peuvent être sauvegardés dans [UTILISATEUR1], [UTILISATEUR2] et [UTILISATEUR3].

- 1) Appuyez sur ▲▼ pour sélectionner [MODE P IN P].
- 2) Appuyez sur la touche <ENTER>.
 - L'écran [MODE P IN P] s'affiche.
- 3) Appuyez sur ▲▼ pour sélectionner le mode désiré à partir de [UTILISATEUR1], [UTILISATEUR2] et [UTILISATEUR3], puis appuyez sur la touche <ENTER>.
- 4) Appuyez sur ▲▼ pour sélectionner [FENÊTRE PRINCIPALE] ou [FENÊTRE SECONDAIRE], puis appuyez sur la touche <ENTER>.
- 5) Appuyez sur ▲▼ pour sélectionner la borne d'entrée à afficher dans la fenêtre, puis appuyez sur la touche <ENTER>.
- 6) Appuyez sur ▲▼ pour sélectionner un élément.

[TAILLE]	Réglez la taille d'affichage de la fenêtre entre 10 % et 100 %.
[POSITION]	Réglez la position d'affichage de la fenêtre à l'intérieur de l'écran.
[RÉG.PHASE]	Lorsque la sous-fenêtre est reçue par la borne <RGB 1 IN> ou la borne <RGB 2 IN> et qu'une image scintillante ou un contour irrégulier apparaît, sélectionnez une option entre 0 et +31.

- 7) Si [TAILLE] est sélectionné à l'étape 6), appuyez sur la touche <ENTER>.
 - Le sous-menu s'affiche.
- 8) Appuyez sur ▲▼ pour sélectionner un élément.
- 9) Appuyez sur ◀▶ pour procéder au réglage, puis appuyez sur la touche <MENU>.
- 10) Si [POSITION] est sélectionné à l'étape 6), appuyez sur la touche <ENTER>.
- 11) Appuyez sur ▲▼◀▶ pour régler la position, puis appuyez sur la touche <MENU>.
- 12) Si [RÉG.PHASE] est sélectionné à l'étape 6), appuyez sur la touche ◀▶ pour procéder au réglage.
- 13) Appuyez sur ▲▼ pour sélectionner [BLOCAGE DE TRAME].
- 14) Appuyez sur ◀▶ pour changer d'élément.

[FENÊTRE PRI.]	Paramétrez un verrouillage d'image pour le signal d'entrée défini dans la fenêtre principale.
[FENÊTRE SEC.]	Paramétrez un verrouillage d'image pour le signal d'entrée défini dans la sous-fenêtre.

15) Appuyez sur ▲▼ pour sélectionner [TYPE].

16) Appuyez sur ◀▶ pour changer d'élément.

[FENÊTRE PRI.]	La fenêtre principale s'affiche en priorité.
[FENÊTRE SEC.]	La sous-fenêtre s'affiche en priorité.

Remarque

- Il se peut que la fonction P IN P ne soit pas disponible pour certains signaux reçus ou certaines bornes sélectionnées. Référez-vous à la section « Liste de combinaisons d'affichage à deux fenêtres » (➡ page 216) pour plus de détails.
- Les images de la combinaison de DIGITAL LINK et d'autres entrées ne peuvent pas s'afficher sous P IN P.
- Les valeurs définies pour la fenêtre principale s'appliquent à des valeurs de réglage d'image telles que [MODE IMAGE], [GAMMA] et [TEMPÉRATURE DE COULEUR].
- Lorsque vous vous trouvez sur l'écran normal (celui sur lequel aucun menu n'est affiché), appuyez sur ◀▶ pour basculer les tailles et les positions de la fenêtre principale et de la sous-fenêtre lorsque P IN P fonctionne.
- Il est impossible de régler [P IN P] lorsque [RÉGLAGE RETARD] est configuré sur tout autre paramètre que [NORMAL].
- Il est impossible de régler [P IN P] lorsque [MODE ENTRÉE AUXILIAIRE] est configuré sur tout autre paramètre que [NON].
- Il est impossible de régler [P IN P] lorsque [ROTATION IMAGE] est configuré sur tout autre paramètre que [NON].
- Vous ne pouvez pas afficher d'images 3D tout en étant en P IN P.
- Il est impossible de régler [P IN P] lorsque [RÉGLAGE DES ENTRÉES SIMULTANÉES] est configuré sur tout autre paramètre que [NON].

Menu [MIRE DE TEST]

Sur l'écran de menu, sélectionnez [MIRE DE TEST] dans le menu principal.

Reportez-vous à la section « Naviguer dans les menus » (➔ page 79) pour ce qui concerne l'utilisation de l'écran de menu.

[MIRE DE TEST]

Affichez la mire de test intégrée au projecteur.

Les paramètres de la position, de la taille et des autres facteurs ne sont pas reflétés dans les mires de test. Veillez à afficher le signal d'entrée avant d'effectuer les divers ajustements.

1) Appuyez sur ◀▶ pour commuter l'élément [MIRE DE TEST].

- Les éléments changent à chaque pression de la touche.

Écran de menu + Tout blanc	
Écran de menu + Tout noir	
Écran de menu + Fenêtre	
Écran de menu + Fenêtre (inversion)	
Écran de menu + Barre de couleur (verticale)	Affiche les mires de test avec l'écran de menu. Choisissez une mire de test de sorte qu'il soit facile de faire divers réglages.
Écran de menu + Barre de couleur (horizontale)	
Écran de menu + Rapport d'aspect 16:9/4:3	
Écran de menu + Mise au point	
Écran de menu + Écran d'entrée	Affiche l'écran de menu et le signal d'entrée. Les mires de test intégrées ne sont pas affichées.

Remarque

- Appuyez sur la touche <ON SCREEN> de la télécommande pendant que la mire de test est affichée pour masquer l'écran de menu.

Modifier la couleur ou une mire de test de la mise au point

Il est possible de changer la couleur lorsque la mire de test de l'« Écran de menu + Mise au point » s'affiche.

- 1) Appuyez sur ◀▶ pour sélectionner la mire de test de l'« Écran de menu + Mise au point ».
- 2) Appuyez sur la touche <ENTER>.
 - L'écran [COULEUR DE LA MIRE DE TEST] s'affiche.
- 3) Appuyez sur ▲▼ pour sélectionner une couleur, puis appuyez sur la touche <ENTER>.
 - La couleur de la mire de test de mise au point sera remplacée par la couleur sélectionnée.

Remarque

- Les réglages de la couleur de la mire de test reviennent à [BLANC] lorsque vous éteignez le projecteur.
- Il est impossible de modifier les couleurs des mires de test autres que les mires de test de mise au point.

Menu [LISTE SIGNAUX ENREGISTRÉS]

Sur l'écran de menu, sélectionnez [LISTE SIGNAUX ENREGISTRÉS] dans le menu principal. Reportez-vous à la section « Naviguer dans les menus » (➔ page 79) pour ce qui concerne l'utilisation de l'écran de menu.

■ Détails du signal enregistré

Numéro de mémoire : A1 (1-2)



Lorsque le signal du numéro d'adresse (A1, A2... L7, L8) est enregistré

- Il est possible de définir un nom pour chaque sous-mémoire (➔ page 160).

Enregistrement de nouveaux signaux

Après la connexion d'un nouveau signal et une pression sur la touche <MENU> de la télécommande ou du panneau de commande, l'enregistrement est terminé et l'écran [MENU PRINCIPAL] s'affiche.

- Une icône 3D s'affiche à droite de l'écran [LISTE SIGNAUX ENREGISTRÉS] lorsqu'un signal est enregistré comme signal 3D.



Remarque

- Vous pouvez enregistrer dans le projecteur jusqu'à 96 signaux incluant les sous-mémoires.
- Il y a 12 pages (huit mémoires de A à L, avec huit mémoires possibles pour chaque page) pour les numéros de mémoire, et le signal est enregistré au nombre le plus bas disponible. S'il n'y a pas de numéro de mémoire disponible, le plus ancien signal sera écrasé.
- Le nom à enregistrer est déterminé automatiquement par les signaux d'entrée.
- Si un menu est en cours d'affichage, les nouveaux signaux seront enregistrés dès l'instant de leur connexion.

Changement du nom du signal enregistré

Les signaux enregistrés peuvent être renommés.

- 1) Appuyez sur ▲▼◀▶ pour sélectionner le signal dont le nom doit être changé.
- 2) Appuyez sur la touche <ENTER>.
 - L'écran [STATUT SIGNAUX ENREGISTRÉS] s'affiche.
 - Le numéro de mémoire, la borne d'entrée, le nom du signal d'entrée, la fréquence, la polarité de synchronisation, etc. sont affichés.
 - Appuyez sur la touche <MENU> pour revenir à l'écran [LISTE SIGNAUX ENREGISTRÉS].
- 3) Appuyez sur la touche <ENTER>.
 - L'écran [REGLAGE SIGNAUX ENREGISTRÉS] s'affiche.
- 4) Appuyez sur ▲▼ pour sélectionner [CHANGEMENT DU NOM DU SIGNAL].
- 5) Appuyez sur la touche <ENTER>.
 - L'écran [CHANGEMENT DU NOM DU SIGNAL] s'affiche.
- 6) Appuyez sur ▲▼◀▶ pour sélectionner le texte, puis appuyez sur la touche <ENTER> pour saisir le texte.
- 7) Une fois le nom modifié, appuyez sur ▲▼◀▶ pour sélectionner [OK], puis appuyez sur la touche <ENTER>.
 - L'enregistrement est terminé et l'écran [REGLAGE SIGNAUX ENREGISTRÉS] réapparaît.
 - Si vous appuyez sur ▲▼◀▶ pour sélectionner [CANCEL] et appuyez sur la touche <ENTER>, le nom du signal modifié ne sera pas enregistré et un nom de signal enregistré automatiquement sera utilisé.

Effacement du signal enregistré

Les signaux enregistrés peuvent être effacés.

- 1) Appuyez sur ▲▼◀▶ pour sélectionner le signal à supprimer.
- 2) Appuyez sur la touche <DEFAULT> de la télécommande.
 - L'écran [SUPPRIMER SIGNAUX ENREGISTRÉS] s'affiche.
 - Pour annuler la suppression, appuyez sur la touche <MENU> pour revenir à l'écran [LISTE SIGNAUX ENREGISTRÉS].
- 3) Appuyez sur la touche <ENTER>.
 - Le signal sélectionné sera supprimé.

Remarque

- Vous pouvez également supprimer un signal enregistré à partir de [SUPPRIMER SIGNAUX ENREGISTRÉS] sur l'écran [REGLAGE SIGNAUX ENREGISTRÉS].

Protection du signal enregistré

- 1) Appuyez sur ▲▼◀▶ pour sélectionner le signal à protéger.
- 2) Appuyez sur la touche <ENTER>.
 - L'écran [STATUT SIGNAUX ENREGISTRÉS] s'affiche.
- 3) Appuyez sur la touche <ENTER>.
 - L'écran [REGLAGE SIGNAUX ENREGISTRÉS] s'affiche.
- 4) Appuyez sur ▲▼ pour sélectionner [VERROUILLAGE].
- 5) Appuyez sur ◀▶ pour changer d'élément.
 - Les éléments changent à chaque pression de la touche.

[NON]	Le signal n'est pas protégé.
[OUI]	Le signal est protégé.

- Une icône de verrouillage s'affiche à droite de l'écran [LISTE SIGNAUX ENREGISTRÉS] lorsque [VERROUILLAGE] est défini sur [OUI].



Remarque

- Lorsque [VERROUILLAGE] est réglé sur [OUI], les fonctions de suppression du signal, de réglage de l'image et de configuration automatique ne sont pas disponibles. Pour effectuer ces opérations, réglez [VERROUILLAGE] sur [NON].
- Il est possible d'enregistrer un signal dans la sous-mémoire même s'il est protégé.
- Même un signal protégé sera supprimé si [INITIALISER] est exécuté.

Extension de la gamme de verrouillage de signaux

- 1) Appuyez sur ▲▼◀▶ pour sélectionner le signal à régler.
- 2) Appuyez sur la touche <ENTER>.
 - L'écran [STATUT SIGNAUX ENREGISTRÉS] s'affiche.
- 3) Appuyez sur la touche <ENTER>.
 - L'écran [REGLAGE SIGNAUX ENREGISTRÉS] s'affiche.
- 4) Appuyez sur ▲▼ pour sélectionner [TYPE DE VERROUILLAGE].
- 5) Appuyez sur ◀▶ pour changer d'élément.
 - Les éléments changent à chaque pression de la touche.

[ETROIT]	À sélectionner dans la plupart des cas.
[LARGE]	Étend la gamme de verrouillage.

- Une icône d'élargissement s'affiche à droite de l'écran [LISTE SIGNAUX ENREGISTRÉS] lorsque [TYPE DE VERROUILLAGE] est défini sur [LARGE].



Remarque

- Passez à la plage où le signal à entrer est déterminé comme étant le même que le signal déjà enregistré.
- Pour donner la priorité à la détermination qu'un signal est le même signal que celui déjà enregistré, réglez cette fonction sur [LARGE].
- À utiliser dans certains cas, comme par exemple lorsque la fréquence de synchronisation d'un signal d'entrée a légèrement été modifiée ou lorsque des listes de signaux multiples sont enregistrées.
- Il est possible d'utiliser cette fonction uniquement lorsqu'un signal est entré à partir de la borne <RGB 1 IN>, <RGB 2 IN>, <DVI-D IN>, <HDMI IN> ou <DIGITAL LINK/LAN>.
- Lorsque [LARGE] est réglé, il se peut que l'image soit déformée parce qu'un signal est estimé être le même signal, même si une fréquence de synchronisation est légèrement modifiée.
- Quand un signal à l'entrée correspond à plusieurs signaux réglés dans [LARGE], un signal enregistré avec un numéro de mémoire élevé reçoit la priorité. Exemple : un signal pour être une entrée qui correspond aux numéros de mémoire A2, A4 et B1 sera déterminé pour être B1.
- Lorsqu'un signal d'enregistrement est supprimé, les paramètres sont également supprimés.
- Dans un environnement où plusieurs types de signaux sont entrés à la même borne, les signaux ne sont parfois pas déterminés correctement lorsque le paramètre est réglé sur [LARGE].

Mémoire secondaire

Le projecteur a une fonction de sous-mémoire qui permet d'enregistrer les données d'ajustement d'images multiples, même si elles sont reconnues comme un même signal par la fréquence ou le format de la source du signal de synchronisation.

Utilisez cette fonction lorsque vous avez besoin d'ajuster la qualité d'image comme le changement du rapport d'aspect ou de l'équilibre des blancs pour la même source du signal. La sous-mémoire inclut toute les données qui peuvent être ajustées pour chaque signal, comme le rapport d'aspect de l'image et les données ajustées dans l'élément [IMAGE] ([CONTRASTE], [LUMINOSITÉ], etc.).

Enregistrement dans la sous-mémoire

- 1) **Lorsque vous êtes sur l'écran normal (où aucun menu ne s'affiche), appuyez sur ◀▶.**
 - L'écran d'enregistrement dans la sous-mémoire s'affiche si la sous-mémoire n'est pas enregistrée. Passez à l'étape 3).
 - Une liste de sous-mémoires enregistrées pour le signal actuellement connecté s'affiche.
 - Il est possible d'utiliser la touche <FUNCTION> de la télécommande à la place de ◀▶ lorsque [MÉMOIRE SECONDAIRE] est sélectionné dans le menu [RÉGLAGE PROJECTEUR] → [FONCTION DU BOUTON].
- 2) **Appuyez sur ▲▼◀▶ pour sélectionner le numéro de sous-mémoire à enregistrer dans [LISTE MÉMOIRE SECONDAIRE].**
- 3) **Appuyez sur la touche <ENTER>.**
 - L'écran [CHANGEMENT DU NOM DU SIGNAL] s'affiche.
- 4) **Appuyez sur ▲▼◀▶ pour sélectionner [OK], puis appuyez sur la touche <ENTER>.**
 - Pour renommer le signal enregistré, suivez la procédure des étapes 6) et 7) dans « Changement du nom du signal enregistré » (➔ page 158).

Commutation sur la sous-mémoire

- 1) **Lorsque vous êtes sur l'écran normal (où aucun menu ne s'affiche), appuyez sur ◀▶.**
 - Une liste de sous-mémoires enregistrées pour le signal actuellement connecté s'affiche.
- 2) **Appuyez sur ▲▼◀▶ pour sélectionner le signal à changer dans [LISTE MÉMOIRE SECONDAIRE].**
- 3) **Appuyez sur la touche <ENTER>.**
 - Cela permet de basculer sur le signal sélectionné à l'étape 2).

Effacement de la sous-mémoire

- 1) **Lorsque vous êtes sur l'écran normal (où aucun menu ne s'affiche), appuyez sur ◀▶.**
 - L'écran [LISTE MÉMOIRE SECONDAIRE] s'affiche.

- 2) Appuyez sur ▲▼◀▶ pour sélectionner la sous-mémoire à effacer, puis appuyez sur la touche <DEFAULT> de la télécommande.
 - L'écran [SUPPRIMER SIGNAUX ENREGISTRÉS] s'affiche.
 - Pour annuler la suppression, appuyez sur la touche <MENU> pour revenir à l'écran [LISTE MÉMOIRE SECONDAIRE].
- 3) Appuyez sur la touche <ENTER>.
 - La sous-mémoire sélectionnée sera effacée.

Menu [SÉCURITÉ]

Sur l'écran de menu, sélectionnez [SÉCURITÉ] dans le menu principal, puis sélectionnez un élément du sous-menu.

Reportez-vous à la section « Naviguer dans les menus » (➔ page 79) pour ce qui concerne l'utilisation de l'écran de menu.

- Lorsque le projecteur est utilisé pour la première fois
Mot de passe initial : appuyez sur ▲▶▼◀◀▶▼◀ dans l'ordre, puis appuyez sur la touche <ENTER>.

Attention

- Quand vous choisissez le menu [SÉCURITÉ] et appuyez sur la touche <ENTER>, vous devez saisir un mot de passe. Saisissez le mot de passe prédéfini, puis continuez la procédure du menu [SÉCURITÉ].
- Si le mot de passe a été changé précédemment, saisissez le nouveau mot de passe et appuyez sur la touche <ENTER>.

Remarque

- Le mot de passe saisi est affiché sous forme de * à l'écran.
- Un message d'erreur est affiché sur l'écran quand le mot de passe saisi est incorrect. Saisissez de nouveau le mot de passe correct.

[MOT DE PASSE SÉCURITÉ]

Affichez l'écran [MOT DE PASSE SÉCURITÉ] lorsque l'alimentation est sous tension et que le commutateur <MAIN POWER> est réglé sur le côté <OFF>. Si le mot de passe saisi est incorrect, le fonctionnement sera réduit à la touche veille <⏻>, à la touche <SHUTTER> et aux touches <LENS> (<FOCUS>, <ZOOM>, <SHIFT>).

1) Appuyez sur ▲▼ pour sélectionner [MOT DE PASSE SÉCURITÉ].

2) Appuyez sur ◀▶ pour changer d'élément.

- Les éléments changent à chaque pression de la touche.

[NON]	Désactive la saisie du mot de passe de sécurité.
[OUI]	Active la saisie du mot de passe de sécurité.

Remarque

- [MOT DE PASSE SÉCURITÉ] est défini sur [NON] par le réglage d'usine ou lorsque [TOUTES LES DONNÉES UTILISATEUR] sous [INITIALISER] (➔ page 154) est exécuté.
- Changez périodiquement le mot de passe afin qu'il soit difficile à deviner.
- Le mot de passe de sécurité est activé après avoir réglé [MOT DE PASSE SÉCURITÉ] sur [OUI] et après avoir basculé le commutateur <MAIN POWER> sur <OFF>.

[CHANGER MOT DE PASSE SÉCURITÉ]

Modifiez le mot de passe de sécurité.

1) Appuyez sur ▲▼ pour sélectionner [CHANGER MOT DE PASSE SÉCURITÉ].

2) Appuyez sur la touche <ENTER>.

- L'écran [CHANGER MOT DE PASSE SÉCURITÉ] s'affiche.

3) Appuyez sur ▲▼◀▶ et sur les touches numériques (<0> - <9>) pour définir le mot de passe.

- Vous pouvez régler jusqu'à huit opérations de touche.

4) Appuyez sur la touche <ENTER>.

5) Saisissez de nouveau le mot de passe pour confirmation.

6) Appuyez sur la touche <ENTER>.

Remarque

- Le mot de passe saisi est affiché sous forme de * à l'écran.
- Lorsque des valeurs numériques sont utilisées pour le mot de passe de sécurité, le mot de passe de sécurité doit être réinitialisé en cas de perte de la télécommande. Consultez votre revendeur pour connaître la méthode de réinitialisation.

[RÉGLAGE AFFICHAGE]

Faite chevaucher le message de sécurité (texte ou image) par-dessus l'image projetée.

- 1) Appuyez sur ▲▼ pour sélectionner [RÉGLAGE AFFICHAGE].
- 2) Appuyez sur ◀▶ pour changer d'élément.
 - Les éléments changent à chaque pression de la touche.

[NON]	Masque le message de sécurité.
[TEXTE]	Affiche le texte réglé dans le menu [SÉCURITÉ] → [CHANGE TEXTE].
[LOGO UTIL.]	Affiche l'image enregistrée par l'utilisateur.

Remarque

- Pour créer/enregistrer l'image [LOGO UTIL.], utilisez le « Logo Transfer Software » figurant dans le CD-ROM fourni.

[CHANGE TEXTE]

Éditez le texte à afficher quand [TEXTE] est sélectionné sous [RÉGLAGE AFFICHAGE].

- 1) Appuyez sur ▲▼ pour sélectionner [CHANGE TEXTE].
- 2) Appuyez sur la touche <ENTER>.
 - L'écran [CHANGE TEXTE] s'affiche.
- 3) Appuyez sur ▲▼◀▶ pour sélectionner le texte, puis appuyez sur la touche <ENTER> pour saisir le texte.
- 4) Appuyez sur ▲▼◀▶ pour sélectionner [OK], puis appuyez sur la touche <ENTER>.
 - Le texte est modifié.

[RÉGLAGE APPAREIL DE CONTRÔLE]

Activez/Désactivez l'utilisation des touches du panneau de commande et de la télécommande.

- 1) Appuyez sur ▲▼ pour sélectionner [RÉGLAGE APPAREIL DE CONTRÔLE].
- 2) Appuyez sur la touche <ENTER>.
 - L'écran [RÉGLAGE APPAREIL DE CONTRÔLE] s'affiche.
- 3) Appuyez sur ▲▼ pour sélectionner [PANNEAU DE CONTRÔLE] ou [TÉLÉCOMMANDE].

[PANNEAU DE CONTRÔLE]	Vous pouvez activer la limitation de commande sur le panneau de commande.
[TÉLÉCOMMANDE]	Vous pouvez activer la limitation de commande pour la télécommande.

- 4) Appuyez sur la touche <ENTER>.
 - L'écran [PANNEAU DE CONTRÔLE] ou [TÉLÉCOMMANDE] s'affiche.
- 5) Appuyez sur ▲▼ pour sélectionner [PANNEAU DE CONTRÔLE] ou [TÉLÉCOMMANDE].
- 6) Appuyez sur ◀▶ pour changer d'élément.
 - Vous pouvez régler la restriction de fonctionnement du panneau de commande ou de la télécommande.

[EN SERVICE]	Active le fonctionnement de toutes les touches.
[HORS SERVICE]	Désactive le fonctionnement de toutes les touches.
[UTILISATEUR]	Il est possible d'activer/de désactiver séparément le fonctionnement de toutes les touches. Référez-vous à la section « Activer/Désactiver n'importe quelle touche » (➔ page 164) pour plus de détails.

- 7) Appuyez sur ▲▼ pour sélectionner [VALIDER], puis appuyez sur la touche <ENTER>.
 - L'écran de confirmation s'affiche.
- 8) Appuyez sur ◀▶ pour sélectionner [EXÉCUTER], puis appuyez sur la touche <ENTER>.

Activer/Désactiver n'importe quelle touche

- 1) Appuyez sur ▲▼ pour sélectionner [RÉGLAGE APPAREIL DE CONTRÔLE].
- 2) Appuyez sur la touche <ENTER>.
 - L'écran [RÉGLAGE APPAREIL DE CONTRÔLE] s'affiche.
- 3) Appuyez sur ▲▼ pour sélectionner [PANNEAU DE CONTRÔLE] ou [TÉLÉCOMMANDE].
- 4) Appuyez sur la touche <ENTER>.
 - L'écran [PANNEAU DE CONTRÔLE] ou [TÉLÉCOMMANDE] s'affiche.
- 5) Appuyez sur ▲▼ pour sélectionner [PANNEAU DE CONTRÔLE] ou [TÉLÉCOMMANDE].
- 6) Appuyez sur ◀▶ pour changer [UTILISATEUR].
- 7) Appuyez sur ▲▼ pour sélectionner l'élément de touche à ajuster.
 - Une fois [TOUCHE SELECTION ENTRÉES] sélectionné, appuyez sur la touche <ENTER>, puis appuyez sur ▲▼ pour choisir la touche à ajuster.

	Touches pouvant être ajustées	
	[PANNEAU DE CONTRÔLE]	[TÉLÉCOMMANDE]
[TOUCHE DE MISE EN MARCHÉ]	Touche de mise en veille <ϕ>, touche de mise en marche < >	
[TOUCHE SELECTION ENTRÉES]	Touche <RGB1>, touche <RGB2>, touche <DVI-D>, touche <HDMI>, touche <DIGITAL LINK>, touche <SDI 1/2>	Touche <RGB1>, touche <RGB2>, touche <VIDEO>, touche <S-VIDEO Y/C>, touche <DVI-D>, touche <HDMI>, touche <DIGITAL LINK>, touche <SDI>, touche <INPUT MENU>
[TOUCHE MENU]	Touche <MENU>	
[TOUCHE OPTIQUE]	Touche <LENS>	Touches de l'objectif (<FOCUS>, <ZOOM>, <SHIFT>)
[TOUCHE AUTO SETUP]	Touche <AUTO SETUP>	
[TOUCHE OBTURATEUR]	Touche <SHUTTER>	
[TOUCHE ASPECT]	—	Touche <ASPECT>
[TOUCHE ON SCREEN]	—	Touche <ON SCREEN>
[AUTRES TOUCHES]	▲▼◀▶, touche <ENTER>	Touches non listées ci-dessus

- 8) Appuyez sur ◀▶ pour changer d'élément.

[EN SERVICE]	Active le fonctionnement des touches.
[HORS SERVICE]	Désactive le fonctionnement des touches.

- Il est possible de sélectionner les éléments suivants uniquement lorsque [TOUCHE SDI] sous [TOUCHE SELECTION ENTRÉES] est sélectionné.

[COMMUTATION]	Bascule entre [SDI1] et [SDI2] lorsque la touche est actionnée.
[SDI1]	Se fixe sur [SDI1].
[SDI2]	Se fixe sur [SDI2].
[HORS SERVICE]	Désactive le fonctionnement des touches.

- Appuyez sur la touche <MENU> pour revenir à l'écran [PANNEAU DE CONTRÔLE] ou à l'écran [TÉLÉCOMMANDE] lorsque [TOUCHE SELECTION ENTRÉES] est sélectionné à l'étape 7).

- 9) Appuyez sur ▲▼ pour sélectionner [VALIDER], puis appuyez sur la touche <ENTER>.
 - L'écran de confirmation s'affiche.
- 10) Appuyez sur ◀▶ pour sélectionner [EXÉCUTER], puis appuyez sur la touche <ENTER>.

Remarque

- Lorsqu'une touche est utilisée alors que le périphérique est réglé sur [HORS SERVICE], l'écran [MOT DE PASSE APPAREIL DE CONTRÔLE] s'affiche. Saisissez le mot de passe appareil de contrôle.
- L'écran [MOT DE PASSE APPAREIL DE CONTRÔLE] apparaît lorsqu'aucune opération n'est réalisée pendant environ 10 secondes.
- Si l'utilisation de [PANNEAU DE CONTRÔLE] et [TÉLÉCOMMANDE] sont réglés sur [HORS SERVICE], le projecteur ne pourra pas être mis hors tension (ni entrer en veille).

- Lorsque le réglage est terminé, l'écran de menu disparaît. Pour un fonctionnement sans interruption, appuyez sur la touche <MENU> pour afficher le menu principal.
- Même lorsque vous sélectionnez les opérations de touche à désactiver sur la télécommande, les opérations des touches <ID SET> et <ID ALL> de la télécommande restent activées.

[CHGT MOT PASSE APPAREIL DE CONTRÔLE]

Il est possible de modifier le mot de passe appareil de contrôle.

- 1) Appuyez sur ▲▼ pour sélectionner [CHGT MOT PASSE APPAREIL DE CONTRÔLE].
- 2) Appuyez sur la touche <ENTER>.
 - L'écran [CHGT MOT PASSE APPAREIL DE CONTRÔLE] s'affiche.
- 3) Appuyez sur ▲▼◀▶ pour sélectionner le texte, puis appuyez sur la touche <ENTER> pour saisir le texte.
- 4) Appuyez sur ▲▼◀▶ pour sélectionner [OK], puis appuyez sur la touche <ENTER>.
 - Pour annuler, sélectionnez [CANCEL].

Attention

- Le mot de passe initial est défini sur « AAAA » par le réglage d'usine ou lorsque [TOUTES LES DONNÉES UTILISATEUR] sous [INITIALISER] (➔ page 154) est exécuté.
- Changez périodiquement le mot de passe afin qu'il soit difficile à deviner.

Menu [RÉG.RÉSEAU]

Sur l'écran de menu, sélectionnez [RÉG.RÉSEAU] dans le menu principal, puis sélectionnez un élément du sous-menu.

Reportez-vous à la section « Naviguer dans les menus » (➔ page 79) pour ce qui concerne l'utilisation de l'écran de menu.

[MODE DIGITAL LINK]

Changez la méthode de communication de la borne <DIGITAL LINK/LAN> du projecteur.

- 1) Appuyez sur ▲▼ pour sélectionner [MODE DIGITAL LINK].
- 2) Appuyez sur ◀▶ pour changer d'élément.
 - Les éléments changent à chaque pression de la touche.

[AUTO]	Commute automatiquement la méthode de communication sur DIGITAL LINK, longue portée ou Ethernet.
[DIGITAL LINK]	Fixe la méthode de communication sur DIGITAL LINK.
[LONGUE PORTÉE]	Fixe la méthode de communication sur la longue portée.
[ETHERNET]	Fixe la méthode de communication sur Ethernet.

Modes de communication possibles

✓ : communication possible

— : communication impossible

Réglage		Communication possible			
		Transfert de vidéo (100 m (328'1"))	Transfert de vidéo (150 m (492'2"))	Ethernet	RS-232C
[AUTO]	Pour DIGITAL LINK	✓	—	✓	✓
	Pour la longue portée	—	✓	✓	✓
	Pour Ethernet	—	—	✓*1	—
[DIGITAL LINK]		✓	—	✓	✓
[LONGUE PORTÉE]		—	✓	✓	✓
[ETHERNET]		—	—	✓*1	—

*1 La communication par l'intermédiaire d'un émetteur sur câble à paires torsadées n'est pas disponible. Connectez directement le projecteur au réseau.

Remarque

- La distance de transmission maximale lors de la connexion selon la méthode de communication de longue portée est 150 m (492'2"). Cependant, le signal que le projecteur peut recevoir est de 1080/60p (148,5 MHz) au maximum.
- Lorsque la méthode de communication de l'émetteur sur câble à paires torsadées est réglée sur la longue portée, le projecteur se connecte selon la méthode de communication de longue portée quand [MODE DIGITAL LINK] est réglé sur [AUTO]. Pour procéder à la connexion avec le Commutateur DIGITAL LINK optionnel (N° de modèle : ET-YFB200G) selon la méthode de communication de longue portée, réglez [MODE DIGITAL LINK] sur [LONGUE PORTÉE].
- La connexion est incorrecte si l'émetteur sur câble à paires torsadées ne prend pas en charge la méthode de communication de longue portée et ce, même si [MODE DIGITAL LINK] est réglé sur [LONGUE PORTÉE].

[REGLAGE DIGITAL LINK]

Réglez la méthode de communication sur DIGITAL LINK ou Ethernet.

Lorsque le projecteur est directement relié via Ethernet

- 1) Appuyez sur ▲▼ pour sélectionner [REGLAGE DIGITAL LINK].
- 2) Appuyez sur la touche <ENTER>.
 - L'écran [REGLAGE DIGITAL LINK] s'affiche.
- 3) Appuyez sur ▲▼ pour sélectionner [DUPLEX(ETHERNET)].

4) Appuyez sur ◀▶ pour changer de méthode de communication.

- Les éléments changent à chaque pression de la touche.

[NEGOTIATION AUTO]	Règle la méthode de communication automatiquement.
[100BaseTX-Full]	Sélectionne la méthode de communication en duplex intégral.
[100BaseTX-Half]	Sélectionne la méthode de communication en semi-duplex.

5) Appuyez sur ▲▼ pour sélectionner [EMMAGASINAGE].

6) Appuyez sur la touche <ENTER>.

7) Lorsque l'écran de confirmation s'affiche, appuyez sur ◀▶ pour sélectionner [EXÉCUTER], puis appuyez sur la touche <ENTER>.

Remarque

- Le projecteur n'est pas compatible avec 10BaseT Full/Half.

Lorsque le projecteur est relié à un émetteur sur câble à paires torsadées

1) Appuyez sur ▲▼ pour sélectionner [REGLAGE DIGITAL LINK].

2) Appuyez sur la touche <ENTER>.

- L'écran [REGLAGE DIGITAL LINK] s'affiche.

3) Appuyez sur ▲▼ pour sélectionner [DUPLEX(DIGITAL LINK)].

4) Appuyez sur ◀▶ pour changer de méthode de communication.

- Les éléments changent à chaque pression de la touche.

[100BaseTX-Full]	Sélectionne la méthode de communication en duplex intégral.
[100BaseTX-Half]	Sélectionne la méthode de communication en semi-duplex.
[NEGOTIATION AUTO]	Règle la méthode de communication automatiquement.

5) Appuyez sur ▲▼ pour sélectionner [EMMAGASINAGE].

6) Appuyez sur la touche <ENTER>.

7) Lorsque l'écran de confirmation s'affiche, appuyez sur ◀▶ pour sélectionner [EXÉCUTER], puis appuyez sur la touche <ENTER>.

[ÉTAT DIGITAL LINK]

Affiche l'environnement de connexion DIGITAL LINK.

1) Appuyez sur ▲▼ pour sélectionner [ÉTAT DIGITAL LINK].

2) Appuyez sur la touche <ENTER>.

- L'écran [ÉTAT DIGITAL LINK] s'affiche.

[ÉTAT LIEN]	[NO LINK], [DIGITAL LINK], [LONGUE PORTÉE] ou [ETHERNET] s'affiche.
[ÉTAT HDCP]	[AUCUN SIGNAL], [OFF] ou [ON] s'affiche.
[QUALITE DU SIGNAL]	[QUALITE DU SIGNAL] est une valeur numérique représentant le degré d'erreur, et les changements de couleur d'affichage en vert, jaune ou rouge dépendent de cette valeur. Vérifiez le niveau de qualité du signal lors de la réception d'un signal provenant de l'émetteur sur câble à paires torsadées. <ul style="list-style-type: none"> • [MAX]/[MIN] : valeur maximale/minimale du degré d'erreur • Vert (-12 dB ou moins) → niveau de qualité de signal normal. • Jaune (-11 à -8 dB) → niveau de mise en garde au-delà duquel du bruit peut apparaître à l'écran. • Rouge (-7 dB ou supérieur) → niveau anormal avec synchronisation interrompue et réception impossible.

[RÉGLAGE RÉSEAU]

Effectuez les réglages initiaux du réseau avant d'utiliser la fonction réseau.

1) Appuyez sur ▲▼ pour sélectionner [RÉGLAGE RÉSEAU].

- 2) Appuyez sur la touche <ENTER>.
 - L'écran [RÉGLAGE RÉSEAU] s'affiche.
- 3) Appuyez sur ▲▼ pour sélectionner un élément, puis changez les réglages en fonction des instructions d'utilisation du menu.

[NOM DU PROJECTEUR]	Vous permet de changer le nom de projecteur. Saisissez le nom d'hôte, si c'est nécessaire, pour utiliser un serveur DHCP.	
[DHCP]	[OUI]	Si un serveur existe DHCP sur le réseau où le projecteur doit être connecté, obtient l'adresse IP automatiquement.
	[NON]	Si aucun serveur DHCP n'existe sur le réseau où le projecteur doit être connecté, sélectionnez [ADRESSE IP], [MASQUE SOUS-RÉSEAU] et [PASSERELLE PAR DÉFAUT].
[ADRESSE IP]	Saisissez l'adresse IP si vous n'utilisez pas de serveur DHCP.	
[MASQUE SOUS-RÉSEAU]	Saisissez le masque de sous-réseau si vous n'utilisez pas de serveur DHCP.	
[PASSERELLE PAR DÉFAUT]	Saisissez l'adresse de passerelle par défaut si vous n'utilisez pas de serveur DHCP.	

- 4) Appuyez sur ▲▼ pour sélectionner [EMMAGASINAGE], puis appuyez sur la touche <ENTER>.
- 5) Lorsque l'écran de confirmation s'affiche, appuyez sur ◀▶ pour sélectionner [EXÉCUTER], puis appuyez sur la touche <ENTER>.

Remarque

- Si vous utilisez un serveur DHCP, confirmez que le serveur DHCP est actif.
- Contactez l'administrateur de votre réseau en ce qui concerne l'adresse IP, le masque de sous-réseau et la passerelle par défaut.
- Lorsque [RÉGLAGE Art-Net] est réglé sur [OUI(2.X.X.X)] ou [OUI(10.X.X.X)], [RÉGLAGE RÉSEAU] est indisponible.

[CONTRÔLE RÉSEAU]

Installez la méthode de commande du réseau.

- 1) Appuyez sur ▲▼ pour sélectionner [CONTRÔLE RÉSEAU].
- 2) Appuyez sur la touche <ENTER>.
 - L'écran [CONTRÔLE RÉSEAU] s'affiche.
- 3) Appuyez sur ▲▼ pour sélectionner un élément, et sur ◀▶ pour changer le réglage.

[COMMANDE WEB]	Sélectionnez [OUI] pour commander avec le navigateur Web.
[CONTRÔLE PJLink]	Sélectionnez [OUI] pour commander via le protocole PJLink.
[CONTRÔLE DE COMMANDE]	Sélectionnez [OUI] pour commander avec le format de commande de contrôle de la borne <SERIAL IN>/<SERIAL OUT> (➔ page 214). Référez-vous à la section « Commandes de contrôle via le réseau local » (➔ page 208).
[PORT DE COMMANDE]	Choisissez le numéro de port utilisé pour le contrôle de commande.
[Crestron Connected(TM)]	Sélectionnez [OUI] pour commander avec Crestron Connected sous Crestron Electronics, Inc.
[AMX D.D.]	Sélectionnez [OUI] pour commander avec AMX Corporation. Le réglage de cette fonction [OUI] active la détection via « AMX Device Discovery ». Pour plus de détails, consultez le site Web d'AMX Corporation. URL http://www.amx.com/
[EXTRON XTP]	Sélectionnez [OUI] lors du branchement de l'« émetteur XTP » d'Extron Electronics à la borne <DIGITAL LINK/LAN>. [EXTRON XTP] doit être réglé sur [NON] lors de la connexion du périphérique optionnel prenant en charge la sortie DIGITAL LINK (N° de modèle : ET-YFB100G, ET-YFB200G). Pour plus de détails sur l'« émetteur XTP », consultez le site Web d'Extron Electronics. URL : http://www.extron.com/

- 4) Appuyez sur ▲▼ pour sélectionner [EMMAGASINAGE], puis appuyez sur la touche <ENTER>.
- 5) Lorsque l'écran de confirmation s'affiche, appuyez sur ◀▶ pour sélectionner [EXÉCUTER], puis appuyez sur la touche <ENTER>.

[ÉTAT DU RÉSEAU]

Affichez l'état du réseau du projecteur.

- 1) Appuyez sur ▲▼ pour sélectionner [ÉTAT DU RÉSEAU].

2) Appuyez sur la touche <ENTER>.

- L'écran [ÉTAT DU RÉSEAU] s'affiche.

[DHCP]	Affiche l'état de l'utilisation du serveur DHCP.
[ADRESSE IP]	Affiche [ADRESSE IP].
[MASQUE SOUS-RÉSEAU]	Affiche [MASQUE SOUS-RÉSEAU].
[PASSERELLE PAR DÉFAUT]	Affiche [PASSERELLE PAR DÉFAUT].
[DNS1]	Affiche l'adresse du serveur DNS préféré.
[DNS2]	Affiche l'adresse du serveur DNS alternatif.
[ADRESSE MAC]	Affiche [ADRESSE MAC].

[MENU DIGITAL LINK]

Lorsque le périphérique optionnel prenant en charge la sortie DIGITAL LINK (N° de modèle : ET-YFB100G, ET-YFB200G) est connecté à la borne <DIGITAL LINK/LAN>, le menu principal du périphérique connecté prenant en charge la sortie DIGITAL LINK s'affiche. Pour plus de détails, consultez le Manuel d'utilisation du périphérique prenant en charge la sortie DIGITAL LINK.

Remarque

- Il n'est pas possible de sélectionner [MENU DIGITAL LINK] lorsque [EXTRON XTP] est réglé sur [OUI].
- Les conseils d'utilisation de la touche « RETURN » s'affichent sur l'écran de menu du Boîtier d'interface digitale et du Commutateur DIGITAL LINK. Le projecteur n'a pas de touche « RETURN », mais la même opération est disponible avec la touche <MENU>.

[RÉGLAGE Art-Net]

Procédez aux réglages pour utiliser la fonction Art-Net.

1) Appuyez sur ▲▼ pour sélectionner [RÉGLAGE Art-Net].

2) Appuyez sur ◀▶ pour sélectionner un élément.

- Les éléments changent à chaque pression de la touche.

[NON]	Désactive la fonction Art-Net.
[OUI(2.X.X.X)]	Active la fonction Art-Net et règle l'adresse IP sur 2.X.X.X.
[OUI(10.X.X.X)]	Active la fonction Art-Net et règle l'adresse IP sur 10.X.X.X.
[OUI(MANUEL)]	Active la fonction Art-Net et utilise l'adresse IP réglée sous [RÉGLAGE RÉSEAU].

- Quand un paramètre autre que [NON] est sélectionné, passez à l'étape 3).

3) Appuyez sur la touche <ENTER>.

- L'écran [RÉGLAGE Art-Net] s'affiche.

4) Appuyez sur la touche ▲▼ pour sélectionner un élément, puis appuyez sur ◀▶ pour changer de réglage.

[NET]	Saisissez [NET] pour l'utiliser quand le projecteur traite Art-Net.
[SUB NET]	Saisissez [SUB NET] pour l'utiliser quand le projecteur traite Art-Net.
[UNIVERSE]	Saisissez [UNIVERSE] pour l'utiliser quand le projecteur traite Art-Net.
[ADRESSE DÉBUT]	Saisissez [ADRESSE DÉBUT] pour l'utiliser quand le projecteur traite Art-Net.

5) Appuyez sur ▲▼ pour sélectionner [EMMAGASINAGE], puis appuyez sur la touche <ENTER>.

6) Lorsque l'écran de confirmation s'affiche, appuyez sur ◀▶ pour sélectionner [EXÉCUTER], puis appuyez sur la touche <ENTER>.

Remarque

- Si [OUI(2.X.X.X)] ou [OUI(10.X.X.X)] est sélectionné, l'adresse IP est calculée et réglée automatiquement.

[PARAMÈTRE CHAÎNE Art-Net]

Définit l'affectation de canal.

Pour les définitions de canal utilisées pour commander le projecteur avec la fonction Art-Net, reportez-vous à la section « Utilisation de la fonction Art-Net » (➔ page 205).

1) Appuyez sur ▲▼ pour sélectionner [PARAMÈTRE CHAÎNE Art-Net].

2) Appuyez sur ◀▶ pour changer d'élément.

[2]	Utilise l'affectation de canal dans le réglage standard.
[UTILISATEUR]	Modifie l'affectation de canal.
[1]	Utilise l'affectation de canal avec les séries DZ21K compatibles. Série DZ21K : série DZ21K, série DS20K, série DW17K, série DZ16K

- Lorsque [2] ou [1] est sélectionné, une pression sur la touche <ENTER> affiche la fonction assignée au canal.
- Lorsque [UTILISATEUR] est sélectionné, passez à l'étape 3).

3) Appuyez sur la touche <ENTER>.

- L'écran [PARAMÈTRE CHAÎNE Art-Net] s'affiche.

4) Appuyez sur la touche ▲▼ pour sélectionner le canal à régler et appuyez sur ◀▶ pour changer d'élément.

[PUISS. LAMPE]	Règle la quantité de lumière.
[SÉLECTION ENTRÉE]	Change d'entrée.
[POSITION LENTILLE]	Déplace la position d'objectif.
[DÉCALAGE H LENTILLE]	Règle le déplacement de l'objectif dans la direction horizontale.
[DÉCALAGE V LENTILLE]	Règle le déplacement de l'objectif dans la direction verticale.
[FOCUS LENTILLE]	Règle la mise au point.
[ZOOM LENTILLE]	Règle le zoom.
[ALIMENTATION]	Commande l'état d'alimentation.
[OBTURATEUR]	Commande l'obturateur.
[GÉOMÉTRIE]	Exécute le réglage géométrique.
[MASQUE PERSONALISE]	Exécute le réglage géométrique à l'aide de l'ordinateur. Pour utiliser PC-1, PC-2 et PC-3, le Kit de mise à niveau optionnel (N° de modèle : ET-UK20) est requis.
[GEL D'IMAGE]	Gèle l'image projetée.
[COULEUR]	Règle la saturation de couleur.
[TEINTE]	Règle la teinte.
[TRAME MOTIF]	Affiche le motif de trame.
[EN SERVICE / HS]	Active ou désactive la commande du projecteur avec la fonction Art-Net.
[NÉANT]	Aucune définition

- Le réglage peut se faire également en appuyant sur ▲▼ pour sélectionner le canal, en appuyant sur la touche <ENTER> pour afficher la liste des éléments, en appuyant sur ▲▼◀▶ pour sélectionner un élément et en appuyant sur la touche <ENTER>.
- Il est impossible de régler le même élément pour plusieurs canaux, à l'exception de [NÉANT].

[ÉTAT Art-Net]

Affichez le contenu du contrôle assigné à chaque canal et aux données reçues de ce canal.

1) Appuyez sur ▲▼ pour sélectionner [ÉTAT Art-Net].

2) Appuyez sur la touche <ENTER>.

- L'écran [ÉTAT Art-Net] s'affiche.

Connexion réseau

Le projecteur est doté d'une fonction réseau, et les utilisations suivantes sont disponibles depuis un ordinateur utilisant le contrôle Web.

- Réglage et ajustement du projecteur
- Affichage de l'état du projecteur
- Envoi d'e-mails en cas de problème avec le projecteur

Le projecteur prend en charge « Crestron Connected » et le logiciel d'application suivant de Crestron Electronics, Inc. est également utilisable.

- RoomView Express
- Crestron Fusion

Attention

- Lorsqu'un câble réseau local est directement connecté au projecteur, la connexion réseau doit être effectuée à l'intérieur.

Remarque

- « Crestron Connected » est un système de Crestron Electronics, Inc. permettant de gérer et de contrôler collectivement sur un ordinateur les périphériques sur plusieurs systèmes connectés à un réseau.
- Pour plus de détails sur « Crestron Connected », consultez le site Web de Crestron Electronics, Inc. (en anglais uniquement.)
URL : <https://www.crestron.com/>
Téléchargez « RoomView Express » à partir du site Web de Crestron Electronics, Inc. (en anglais uniquement.)
URL : <https://www.crestron.com/en-US/resources/get-roomview>
- Un câble réseau local est nécessaire pour utiliser la fonction réseau.

■ **Exemple de connexion réseau normale**

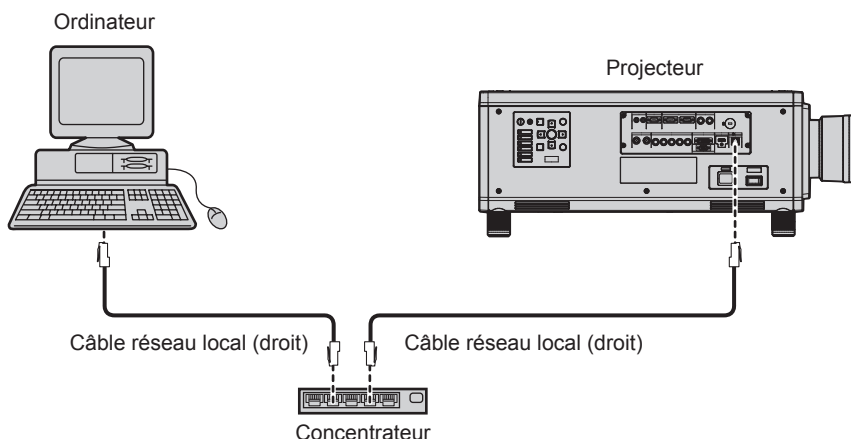

- Un navigateur Web est nécessaire pour utiliser cette fonction. Assurez-vous auparavant que le navigateur Web peut être utilisé.
Navigateurs pris en charge : Internet Explorer 8.0/9.0/10.0/11.0 (Windows OS), Safari 6.0/7.0/8.0 (Mac OS)
- Une communication avec un serveur e-mail est nécessaire pour utiliser la fonction e-mail. Vérifiez au préalable que l'e-mail est utilisable.
- Utilisez un câble réseau local droit et compatible avec la catégorie 5 ou supérieure.
- Utilisez un câble réseau local d'une longueur maximale de 100 m (328'1").

Connexion à un émetteur sur câble à paires torsadées

Le projecteur est équipé d'une fonction qui peut recevoir des signaux Ethernet provenant d'un émetteur sur câble à paires torsadées avec des signaux vidéo et audio par l'intermédiaire d'un câble réseau local. Branchez un câble réseau local à la borne <DIGITAL LINK/LAN> du projecteur. (➔ pages 24, 32)

■ **Exemple de connexions réseau via un émetteur sur câble à paires torsadées**

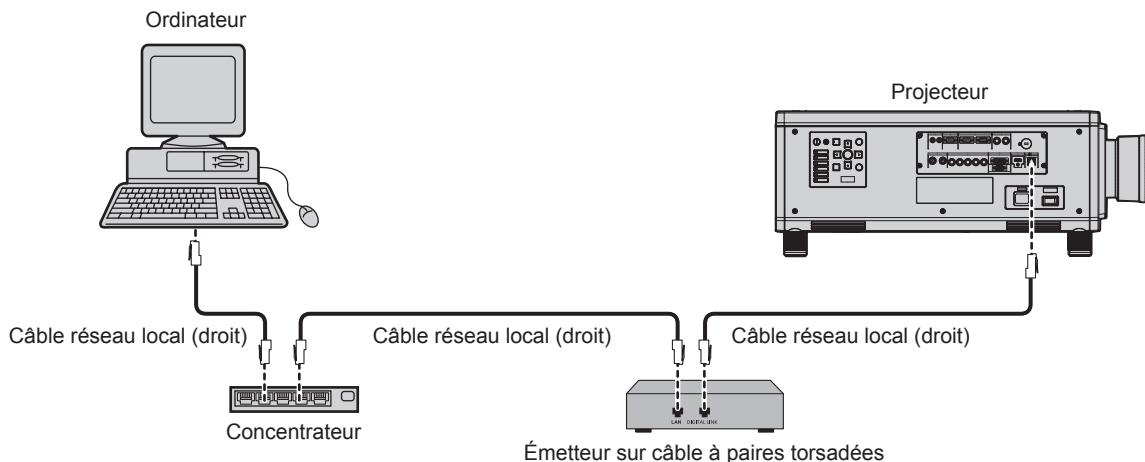

- Pour le câble réseau local entre l'émetteur sur câble à paires torsadées et le projecteur, utilisez un câble répondant aux critères suivants :
 - Conformément à la catégorie CAT5e ou à des normes plus élevées
 - Type blindé (connecteurs compris)
 - Sans raccord
 - Fil unique
- La distance de transmission maximale entre l'émetteur sur câble à paires torsadées et le projecteur est de 100 m (328'1"). Il est possible de transmettre jusqu'à 150 m (492'2") si l'émetteur sur câble à paires torsadées prend en charge la méthode de communication de longue portée. Si cette distance est dépassée, l'image peut être perturbée ou un dysfonctionnement peut se produire dans la communication du réseau local.
- Pour mettre en place des câbles entre l'émetteur sur câble à paires torsadées et le projecteur, vérifiez que les caractéristiques des câbles sont compatibles avec la catégorie CAT5e ou supérieure à l'aide d'outils tels qu'un testeur de câble ou un analyseur de câble. Quand un connecteur de relais est utilisé, incluez-le dans la mesure.
- N'utilisez pas de concentrateur entre l'émetteur sur câble à paires torsadées et le projecteur.
- Ne tirez pas sur les câbles de force. De même, ne pliez pas les câbles inutilement.
- Pour réduire autant que possible les effets du bruit, étirez les câbles entre l'émetteur sur câble à paires torsadées et le projecteur sans faire de boucles.
- Éloignez les câbles entre l'émetteur sur câble à paires torsadées et le projecteur des autres câbles, surtout des cordons d'alimentation.
- Pour poser plusieurs câbles, déroulez-les côte-à-côte sur la plus courte distance possible sans les regrouper.
- Après la pose des câbles, accédez au menu [RÉG.RÉSEAU] → [ÉTAT DIGITAL LINK] et vérifiez que la valeur de [QUALITE DU SIGNAL] s'affiche en vert (indique une qualité normale). (➔ page 167)
- Pour les émetteurs sur câble à paires torsadées d'autres fabricants pour lesquels le fonctionnement a été vérifié avec le projecteur, consultez le site Web de Panasonic (<https://panasonic.net/cns/projector/>). Notez que la vérification des périphériques d'autres fabricants a été faite en ce qui concerne les éléments définis par Panasonic Corporation, et que toutes les opérations n'ont pas été vérifiées. Concernant les problèmes de fonctionnement ou de performances causés par les périphériques d'autres fabricants, contactez ces derniers.

Accès par le navigateur Web

- 1) **Démarrez votre navigateur Web sur l'ordinateur.**
- 2) **Saisissez l'adresse IP réglée sur le projecteur dans la barre d'adresse de votre navigateur Web.**
- 3) **Saisissez le nom d'utilisateur et le mot de passe.**
 - Le réglage d'usine du nom d'utilisateur est user1 (droits d'utilisateur)/admin1 (droits d'administrateur) et le mot de passe est panasonic (en minuscule).



4) Cliquez sur OK.

- La page [Projector status] s'affiche.

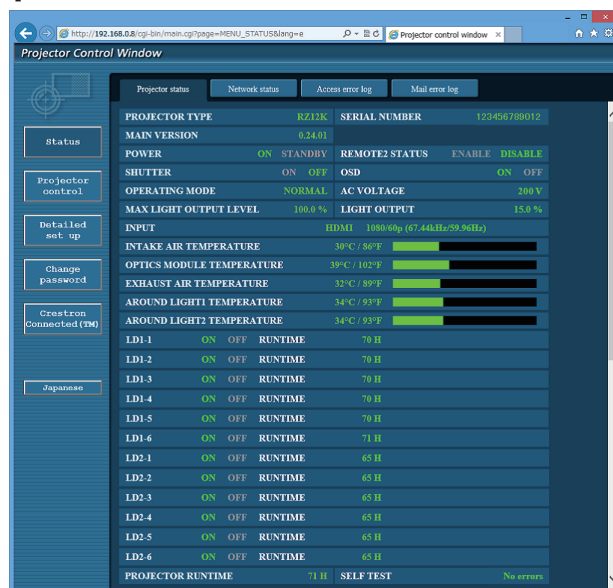

Remarque

- Si vous utilisez un navigateur Web pour commander votre projecteur, réglez [COMMANDE WEB] sur [OUI] dans [CONTRÔLE RÉSEAU] (➔ page 168).
- Ne pas effectuer simultanément le réglage ou le contrôle en démarrant plusieurs navigateurs Web. Ne pas régler ou commander le projecteur avec plusieurs ordinateurs.
- Changez le mot de passe en premier. (➔ page 187)
- Les droits d'administrateur permettent l'utilisation de toutes les fonctions. Les droits d'utilisateur permettent l'utilisation de [Projector status] (➔ page 175), la confirmation de la page des informations d'erreurs (➔ page 176), [Network status] (➔ page 178), [Basic control] (➔ page 179) et [Change password] (➔ page 187) uniquement.
- L'accès sera verrouillé pendant quelques minutes si un mot de passe incorrect est saisi trois fois de suite.
- Certains éléments de la page de configuration du projecteur utilisent la fonction Javascript du navigateur Web. Il est possible que le projecteur ne puisse pas être commandé correctement si cette fonction est désactivée dans les réglages du navigateur.
- Si l'écran pour le contrôle Web n'est pas affiché, consultez votre administrateur réseau.
- Pendant la mise à jour de l'écran pour le contrôle Web, l'écran peut être blanc pendant un moment, mais il ne s'agit pas d'un dysfonctionnement.
- Capture d'écran d'un ordinateur
La taille ou l'affichage de l'écran peut différer de celle de ce manuel selon le système d'exploitation ou le navigateur Web que vous utilisez.

Description des éléments

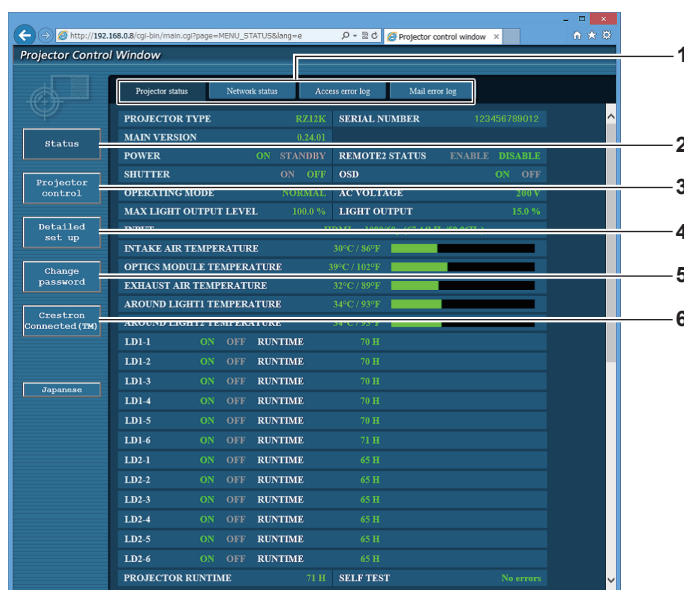

- | | |
|--|---|
| <p>1 Onglet de page
Change de page en cliquant sur cet élément.</p> <p>2 [Status]
L'état du projecteur s'affiche si vous cliquez sur cet élément.</p> <p>3 [Projector control]
La page [Projector control] s'affiche si vous cliquez sur cet élément.</p> | <p>4 [Detailed set up]
La page [Detailed set up] s'affiche si vous cliquez sur cet élément.</p> <p>5 [Change password]
La page [Change password] s'affiche si vous cliquez sur cet élément.</p> <p>6 [Crestron Connected(TM)]
La page d'utilisation de Crestron Connected s'affiche si vous cliquez sur cet élément.</p> |
|--|---|

Page [Projector status]

Cliquez sur [Status] → [Projector status].

Affichez l'état du projecteur pour les éléments suivants.

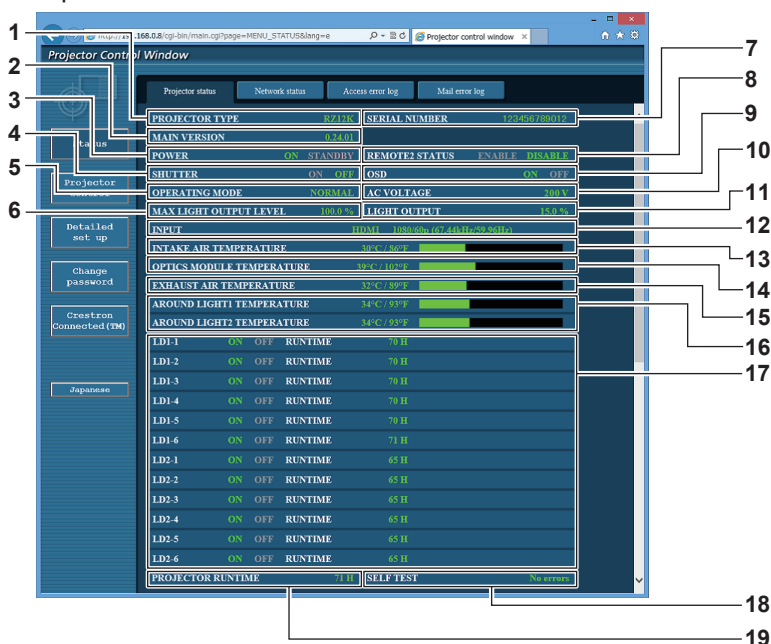

- | | |
|---|---|
| <p>1 [PROJECTOR TYPE]
Affiche le type du projecteur.</p> <p>2 [MAIN VERSION]
Affiche la version du micrologiciel du projecteur.</p> <p>3 [POWER]
Affiche l'état de l'alimentation.</p> <p>4 [SHUTTER]
Affiche l'état de la fonction d'obturateur (ON : activé (fermé), OFF : désactivé (ouvert)).</p> <p>5 [OPERATING MODE]
Affiche l'état des réglages de [MODE DE FONCT.].</p> <p>6 [MAX LIGHT OUTPUT LEVEL]
Affiche l'état des réglages de [NIV. MAX. PUISS. LAMPE].</p> | <p>7 [SERIAL NUMBER]
Affiche le numéro de série du projecteur.</p> <p>8 [REMOTE2 STATUS]
Affiche l'état de contrôle de la borne <REMOTE 2 IN>.</p> <p>9 [OSD]
Affiche l'état du menu à l'écran.</p> <p>10 [AC VOLTAGE]
Affiche la tension d'alimentation de l'entrée.</p> <p>11 [LIGHT OUTPUT]
Affiche l'état des réglages de [PUISS. LAMPE].</p> <p>12 [INPUT]
Affiche l'état de l'entrée sélectionnée.</p> <p>13 [INTAKE AIR TEMPERATURE]
Affiche l'état de la température de l'air d'aspiration du projecteur.</p> <p>14 [OPTICS MODULE TEMPERATURE]
Affiche l'état de la température interne du projecteur.</p> <p>15 [EXHAUST AIR TEMPERATURE]
Affiche l'état de la température de l'air d'échappement du projecteur.</p> <p>16 [AROUND LIGHT1 TEMPERATURE], [AROUND LIGHT2 TEMPERATURE]
Affiche l'état de la température de la source lumineuse.</p> <p>17 [LD1-1], [LD1-2], [LD1-3], [LD1-4], [LD1-5], [LD1-6], [LD2-1], [LD2-2], [LD2-3], [LD2-4], [LD2-5], [LD2-6]
Affiche l'état de l'éclairage et la durée d'utilisation de la source lumineuse.</p> <p>18 [SELF TEST]
Affiche les informations d'auto-diagnostic.</p> <p>19 [PROJECTOR RUNTIME]
Affiche la durée de vie du projecteur.</p> |
|---|---|

Page des informations d'erreurs

Lorsque [Error (Detail)] ou [Warning (Detail)] s'affiche dans le champ d'affichage [SELF TEST] de l'écran [Projector status], cliquez dessus pour afficher le contenu d'erreur/d'avertissement.

- Le projecteur pourrait entrer à l'état de veille pour se protéger selon le contenu de l'erreur.

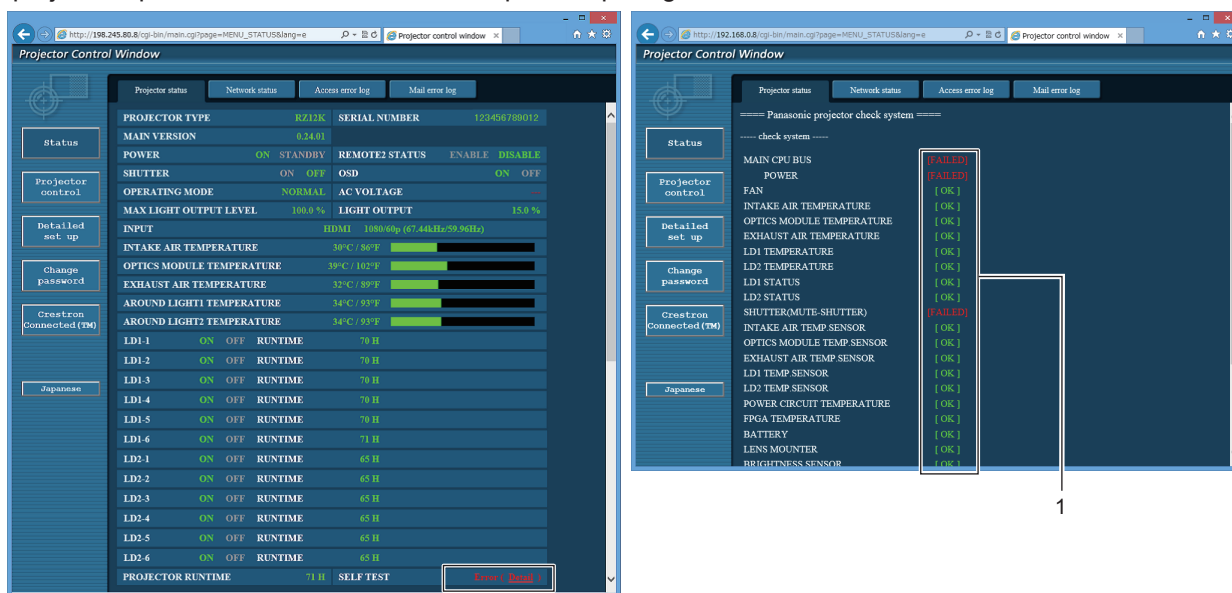

1 Affichage du résultat de l'auto-diagnostic

Affiche les résultats de la vérification d'élément.

[OK] :

Indique que le fonctionnement est normal.

[FAILED] :

Indique qu'il y a un problème.

[WARNING] :

Indique qu'il y a un avertissement.

■ Éléments [FAILED]

Élément	Description
[MAIN CPU BUS]	Il y a un problème avec le circuit du micro-ordinateur. Consultez votre revendeur.
[FAN]	Il y a un problème avec le ventilateur ou le circuit du moteur du ventilateur. Consultez votre revendeur.
[INTAKE AIR TEMPERATURE]	La température de l'air d'aspiration est élevée. Le projecteur peut être utilisé dans un environnement où la température est élevée, comme à proximité d'un appareil de chauffage.
[OPTICS MODULE TEMPERATURE]	La température autour du module optique à l'intérieur du projecteur est élevée. Le projecteur peut être utilisé dans un environnement où la température est élevée, comme à proximité d'un appareil de chauffage.
[EXHAUST AIR TEMPERATURE]	La température de l'air d'échappement est élevée. Le projecteur peut être utilisé dans un environnement où la température est élevée, comme à proximité d'un appareil de chauffage. Il est également possible que le port d'échappement d'air soit obstrué.
[LD1 TEMPERATURE]	La température de la source lumineuse est élevée. Le projecteur peut être utilisé dans un environnement où la température est élevée, comme à proximité d'un appareil de chauffage.
[LD2 TEMPERATURE]	
[LD1 STATUS]	La source lumineuse n'a pas pu s'allumer. Consultez votre revendeur.
[LD2 STATUS]	
[SHUTTER(MUTE-SHUTTER)]	Il y a un problème avec le circuit de l'obturateur. Consultez votre revendeur.
[INTAKE AIR TEMP.SENSOR]	Il y a un problème avec le capteur utilisé pour détecter la température d'aspiration. Consultez votre revendeur.
[OPTICS MODULE TEMP.SENSOR]	Il y a un problème avec le capteur utilisé pour détecter la température interne du projecteur. Consultez votre revendeur.
[EXHAUST AIR TEMP.SENSOR]	Il y a un problème avec le capteur utilisé pour détecter la température de l'air d'échappement. Consultez votre revendeur.
[LD1 TEMP.SENSOR]	Il y a un problème avec le capteur de détection de température de la source lumineuse 1. Consultez votre revendeur.
[LD2 TEMP.SENSOR]	Il y a un problème avec le capteur de détection de température de la source lumineuse 2. Consultez votre revendeur.
[POWER CIRCUIT TEMPERATURE]	La température autour du circuit d'alimentation est élevée. Le port d'entrée d'air est peut-être obstrué.

Chapitre 4 Réglages — Menu [RÉG.RÉSEAU]

Élément	Description
[FPGA TEMPERATURE]	La température à l'intérieur du projecteur est élevée. Le port d'entrée d'air est peut-être obstrué.
[LENS MOUNTER]	Un problème a été détecté au niveau de la monture d'objectif. Consultez votre revendeur.
[BRIGHTNESS SENSOR]	Un problème a été détecté au niveau du capteur de luminance. Si les problèmes subsistent même après la mise sous tension, consultez votre revendeur.
[PHOSPHOR WHEEL1]	Il y a un problème avec la roue à luminophore 1 ou le circuit d'entraînement de la roue à luminophore 1. Consultez votre revendeur.
[PHOSPHOR WHEEL2]	Il y a un problème avec la roue à luminophore 2 ou le circuit d'entraînement de la roue à luminophore 2. Consultez votre revendeur.
[FILTER UNIT]	Le filtre à air n'est pas fixé. Vérifiez le raccordement du filtre à air. (➔ page 195)

■ Éléments [WARNING]

Élément	Description
[INTAKE AIR TEMPERATURE]	La température d'aspiration est élevée. Le projecteur peut être utilisé dans un environnement où la température est élevée, comme à proximité d'un appareil de chauffage.
[OPTICS MODULE TEMPERATURE]	La température autour du module optique à l'intérieur du projecteur est élevée. Le projecteur peut être utilisé dans un environnement où la température est élevée, comme à proximité d'un appareil de chauffage.
[EXHAUST AIR TEMPERATURE]	La température de l'air d'échappement est élevée. Le projecteur peut être utilisé dans un environnement où la température est élevée, comme à proximité d'un appareil de chauffage. Il est également possible que le port d'échappement d'air soit obstrué.
[LD1 TEMPERATURE]	La température de la source lumineuse est élevée. Le projecteur peut être utilisé dans un environnement où la température est élevée, comme à proximité d'un appareil de chauffage.
[LD2 TEMPERATURE]	
[POWER CIRCUIT TEMPERATURE]	La température autour du circuit d'alimentation est élevée. Le port d'entrée d'air est peut-être obstrué.
[FPGA TEMPERATURE]	La température à l'intérieur du projecteur est élevée. Le port d'entrée d'air est peut-être obstrué.
[BATTERY]	Il est nécessaire de remplacer la batterie. Consultez votre revendeur.
[AIR FILTER]	Il y a trop de poussière accumulée dans le filtre à air. Positionnez l'interrupteur <MAIN POWER> sur <OFF> (➔ page 66), puis nettoyez le filtre à air. (➔ page 195)
[AC VOLTAGE]	La tension d'alimentation de l'entrée est faible. Utilisez un câblage électrique pouvant supporter la consommation électrique du projecteur.
[LOW-TEMPERATURE]	La température autour du module d'optique à l'intérieur du projecteur est basse. La projection ne peut pas commencer avant que le module d'optique ne soit chaud.

Page [Network status]

Cliquez sur [Status] → [Network status].

L'état du réglage de réseau actuel est affiché.

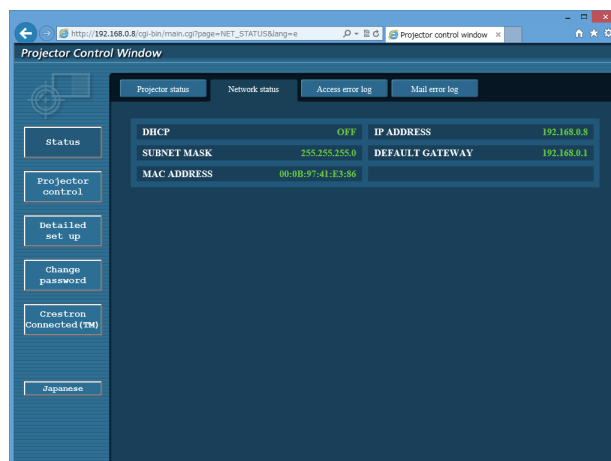

Page [Access error log]

Cliquez sur [Status] → [Access error log].

Le journal d'erreur du serveur Web est affiché, comme par exemple un accès à des pages qui n'existent pas ou un accès avec des noms d'utilisateur ou des mots de passe non autorisés.

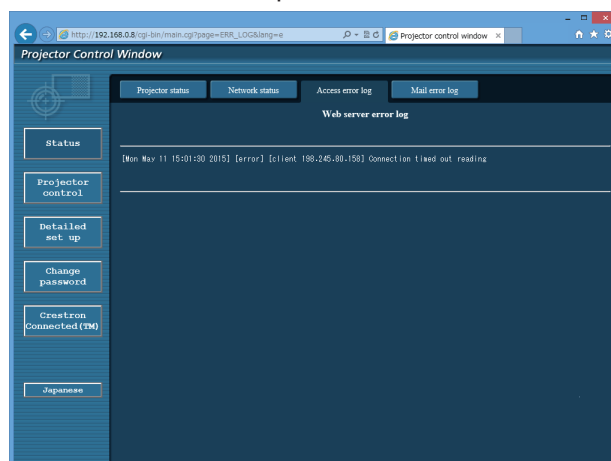

Page [Mail error log]

Cliquez sur [Status] → [Mail error log].

Le journal d'erreurs d'e-mail s'affiche si l'envoi d'e-mail périodique a échoué.

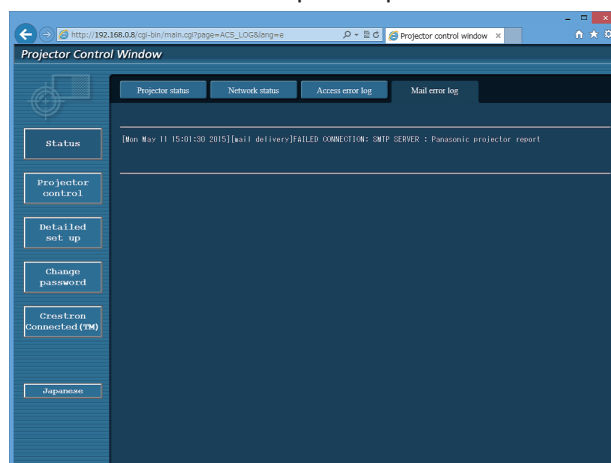

Remarque

- [Access error log] et [Mail error log] affichent les milliers de derniers accès/requêtes. Toutes les informations ne peuvent pas être affichées lorsque de nombreux accès/requêtes se font en même temps.
- Les journaux sous [Access error log] et [Mail error log] sont effacés à partir du plus ancien lorsqu'ils dépassent une certaine quantité.
- Vérifiez [Access error log] et [Mail error log] périodiquement.

Page [Basic control]

Cliquez sur [Projector control] → [Basic control].

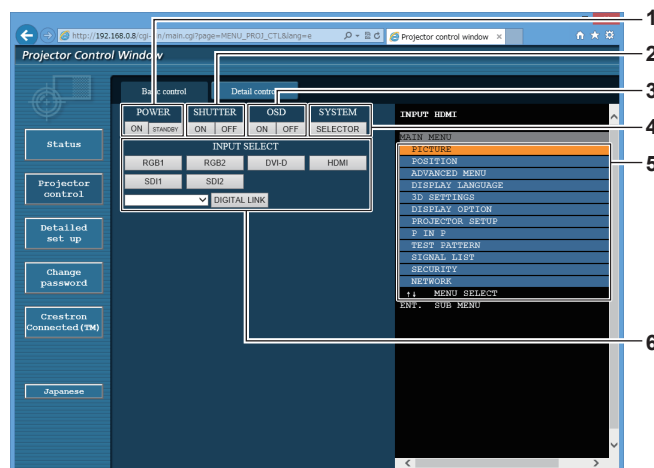

1 [POWER]

Met l'appareil sous/hors tension.

2 [SHUTTER]

Commute pour utiliser ou non la fonction d'obturateur (activé (obturateur : fermé)/désactivé (obturateur : ouvert)).

3 [OSD]

Active (affichage)/désactive (masquage) la fonction de menu à l'écran.

4 [SYSTEM]

Change la méthode de système.

5 Menu à l'écran du projecteur

Affiche les mêmes éléments que ceux qui sont affichés sur le menu à l'écran du projecteur. Vous pouvez vérifier ou changer les réglages des menus. S'affiche même si la fonction menu à l'écran est désactivée (masquage).

6 [INPUT SELECT]

Change le signal d'entrée.

Le contenu de l'affichage pour la touche de sélection d'entrée varie selon le modèle de projecteur.

Cliquez sur [Projector control] → [Detail control].

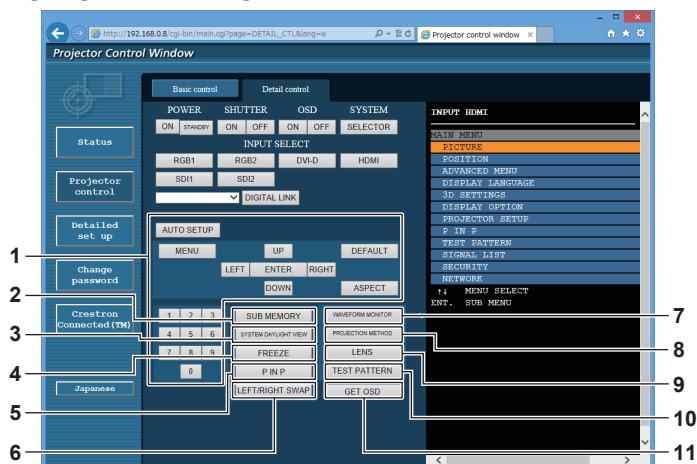

1 Contrôle du projecteur

Le projecteur est contrôlé en cliquant sur les touches de la même façon que sur les touches de la télécommande. Après le contrôle, le menu à l'écran du projecteur à droite de la page de contrôle est mis à jour.

2 [SUB MEMORY]

Change la sous-mémoire.

3 [SYSTEM DAYLIGHT VIEW]

Bascule sur les réglages de visionnage de lumière du jour du système.

4 [FREEZE]

Fait momentanément un arrêt sur image.

5 [P IN P]

Change le réglage P IN P.

6 [LEFT/RIGHT SWAP]

Change les réglages de retournement horizontal.

7 [WAVEFORM MONITOR]

Affiche la forme d'onde du signal d'entrée.

8 [PROJECTION METHOD]

Change le réglage de la méthode de projection.

9 [LENS]

Ajuste l'objectif de projection.

10 [TEST PATTERN]

Affiche la mire de test.

11 [GET OSD]

Met à jour le menu à l'écran du projecteur à droite de la page de contrôle.

Page [Network config]

Cliquez sur [Detailed set up] → [Network config].

- Cliquez sur [Network config] pour afficher l'écran **[CAUTION!]**.
- Les réglages actuels sont affichés en appuyant sur la touche [Next].
- Cliquez sur [Change] pour afficher l'écran de changement de réglage.

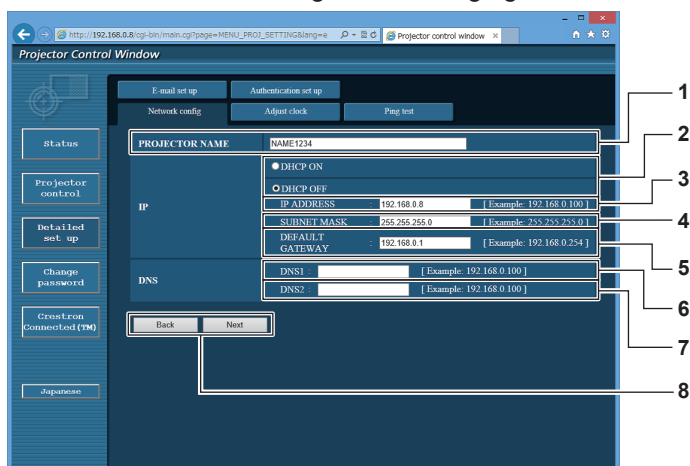

- | | |
|--|---|
| <p>1 [PROJECTOR NAME]
Saisissez le nom du projecteur. Saisissez le nom d'hôte, si c'est nécessaire, lors de l'utilisation d'un serveur DHCP, etc.</p> <p>2 [DHCP ON], [DHCP OFF]
Pour activer la fonction client DHCP, réglez sur [DHCP ON].</p> <p>3 [IP ADDRESS]
Saisissez l'adresse IP si vous n'utilisez pas de serveur DHCP.</p> <p>4 [SUBNET MASK]
Saisissez le masque de sous-réseau si vous n'utilisez pas de serveur DHCP.</p> <p>5 [DEFAULT GATEWAY]
Saisissez l'adresse de passerelle par défaut si vous n'utilisez pas de serveur DHCP.</p> | <p>6 [DNS1]
Saisissez l'adresse du serveur DNS1.
Caractères permis pour saisir l'adresse du serveur DNS1 (primaire) :
Nombres (0 à 9), point (.)
(Exemple : 192.168.0.253)</p> <p>7 [DNS2]
Saisissez l'adresse du serveur DNS2.
Caractères disponibles pour saisir l'adresse du serveur DNS2 (secondaire) :
Nombres (0 à 9), point (.)
(Exemple : 192.168.0.254)</p> <p>8 [Back], [Next]
Appuyez sur la touche [Back] pour revenir à l'écran initial. Les réglages actuels sont affichés en appuyant sur la touche [Next]. Cliquez sur la touche [Submit] pour mettre à jour les réglages.</p> |
|--|---|

Remarque

- Lorsque vous utilisez les fonctions « Avant » et « Arrière » de votre navigateur, le message d'avertissement « La page a expiré » peut s'afficher. Dans ce cas, cliquez de nouveau sur [Network config], car l'opération suivante ne sera pas garantie.
- La modification des paramètres du réseau local lors de la connexion au réseau local peut provoquer la coupure de la connexion.

Page [Adjust clock]

Cliquez sur [Detailed set up] → [Adjust clock].

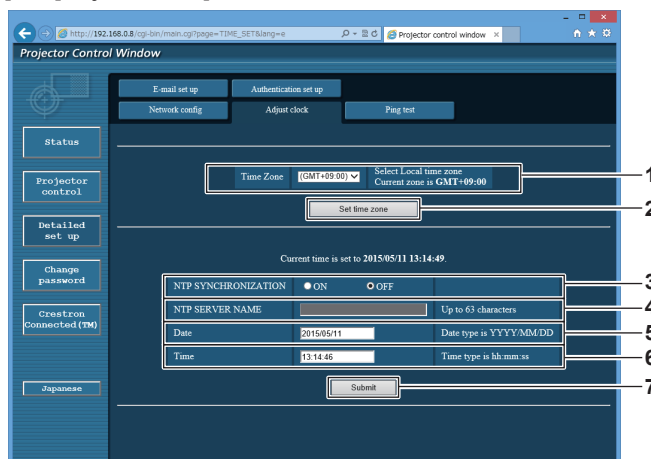

- | | |
|---|---|
| <p>1 [Time Zone]
Sélectionnez le fuseau horaire.</p> <p>2 [Set time zone]
Met à jour le réglage du fuseau horaire.</p> <p>3 [NTP SYNCHRONIZATION]
Sélectionnez [ON] pour ajuster automatiquement la date et l'heure.</p> | <p>4 [NTP SERVER NAME]
Saisissez l'adresse IP ou le nom de serveur du serveur NTP lorsque vous paramétrez manuellement la date et l'heure. (Pour saisir le nom du serveur, l'installation du serveur DNS est nécessaire.)</p> <p>5 [Date]
Saisissez la date à modifier.</p> <p>6 [Time]
Saisissez l'heure à modifier.</p> <p>7 [Submit]
Met à jour les paramètres de date et heure.</p> |
|---|---|

Remarque

- Le remplacement de la batterie interne du projecteur est nécessaire lorsque l'horloge se décale tout de suite après son réglage. Consultez votre revendeur.

Page [Ping test]

Vérifiez si le réseau est connecté au serveur e-mail, au serveur POP, au serveur DNS, etc.

Cliquez sur [Detailed set up] → [Ping test].

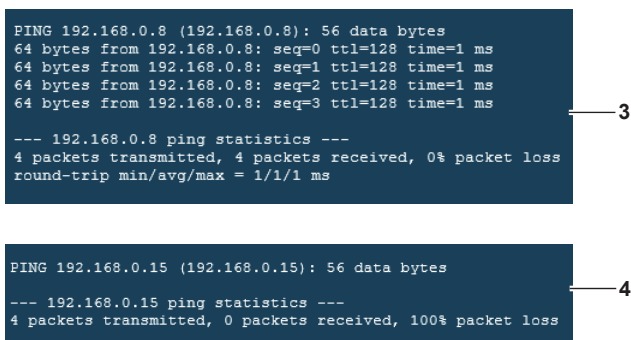
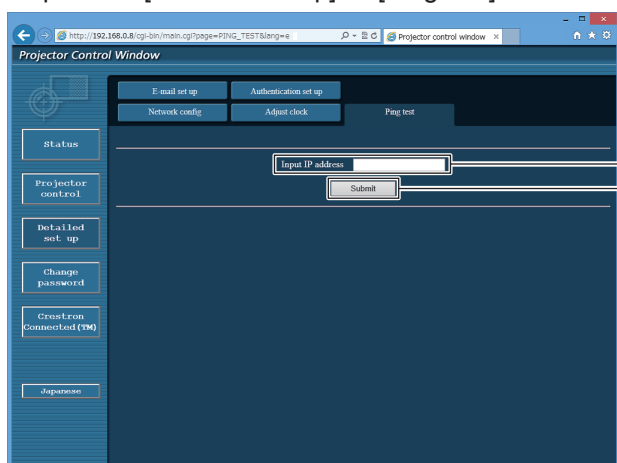

- | | |
|--|--|
| <p>1 [Input IP address]
Saisissez l'adresse IP du serveur qui doit être testé.</p> <p>2 [Submit]
Exécute le test de connexion.</p> | <p>3 Exemple d'affichage lorsque la connexion est un succès</p> <p>4 Exemple d'affichage lorsque la connexion est un échec</p> |
|--|--|

Page [E-mail set up]

Envoyez un e-mail aux adresses e-mail prédéfinies (jusqu'à deux adresses) lorsqu'un problème est survenu. Cliquez sur [Detailed set up] → [E-mail set up].

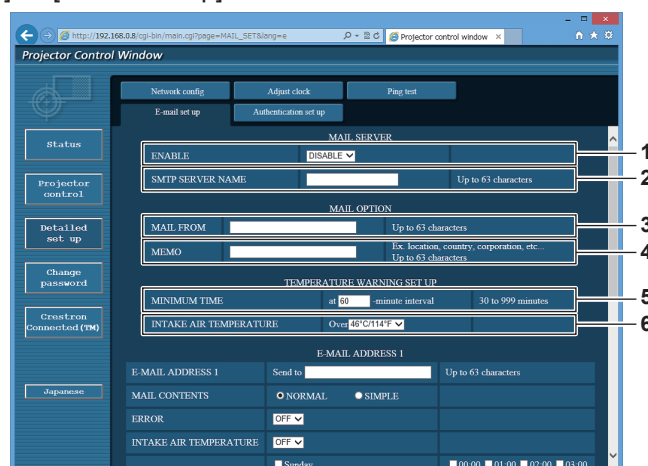

- 1 **[ENABLE]**
Sélectionnez [Enable] pour utiliser la fonction e-mail.
- 2 **[SMTP SERVER NAME]**
Saisissez l'adresse IP ou le nom du serveur e-mail (SMTP). Pour saisir le nom du serveur, l'installation du serveur DNS est nécessaire.
- 3 **[MAIL FROM]**
Saisissez l'adresse e-mail du projecteur. (Jusqu'à 63 caractères en octet simple)
- 4 **[MEMO]**
Saisissez les informations telles que la localisation du projecteur qui informent l'expéditeur de l'e-mail. (Jusqu'à 63 caractères en octet simple)

- 5 **[MINIMUM TIME]**
Changez l'intervalle minimal pour l'e-mail d'avertissement de température. La valeur par défaut est 60 minutes. Le cas échéant, aucun autre e-mail ne sera envoyé dans les 60 minutes suivant l'envoi du premier e-mail d'avertissement de température, même si la température d'avertissement est atteinte.
- 6 **[INTAKE AIR TEMPERATURE]**
Changez le réglage de température pour l'e-mail d'avertissement de température. Un e-mail d'avertissement de température est envoyé si la température dépasse cette valeur.

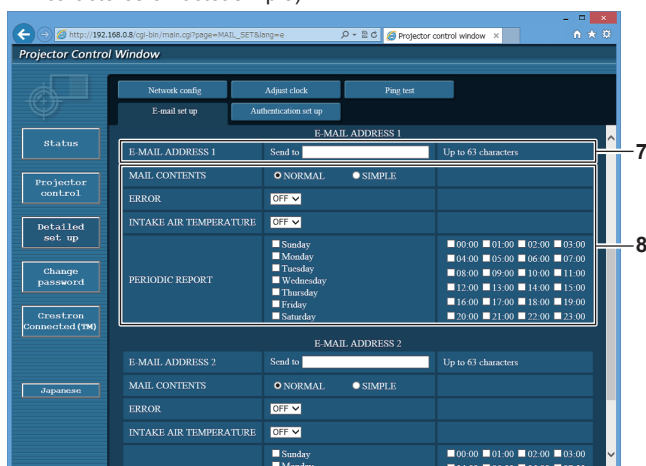

- 7 **[E-MAIL ADDRESS 1], [E-MAIL ADDRESS 2]**
Saisissez l'adresse e-mail à laquelle l'e-mail doit être expédié. Laissez le champ [E-MAIL ADDRESS 2] vide si vous utilisez une seule adresse e-mail.

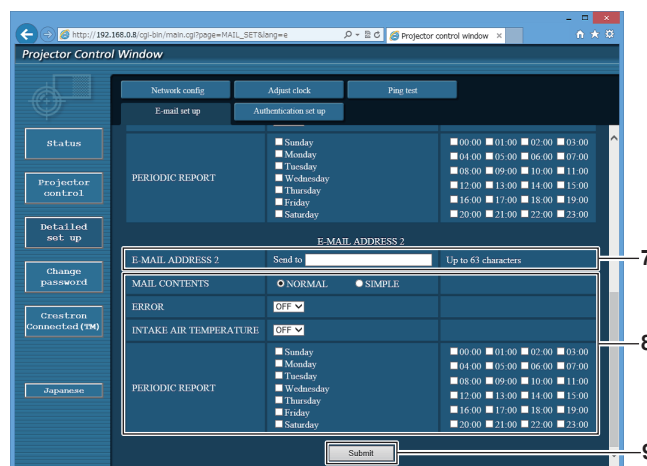

- 8 **Réglage des conditions de l'envoi d'e-mail**
Sélectionnez les conditions d'envoi d'e-mail.
[MAIL CONTENTS] : Sélectionnez [NORMAL] ou [SIMPLE].
[ERROR]: Envoyez un e-mail en cas d'erreur dans l'auto-diagnostic.
[INTAKE AIR TEMPERATURE]: Envoyez un e-mail quand la température de l'air d'aspiration a atteint la valeur réglée dans le champ ci-dessus.
[PERIODIC REPORT] : Cochez cette marque pour envoyer un e-mail périodiquement. L'envoi sera effectué aux jours et heures cochés.
- 9 **[Submit]**
Met à jour les paramètres.

Page [Authentication set up]

Réglez les éléments d'authentification lorsque l'authentification POP ou l'authentification SMTP sont nécessaires pour envoyer un e-mail.

Cliquez sur [Detailed set up] → [Authentication set up].

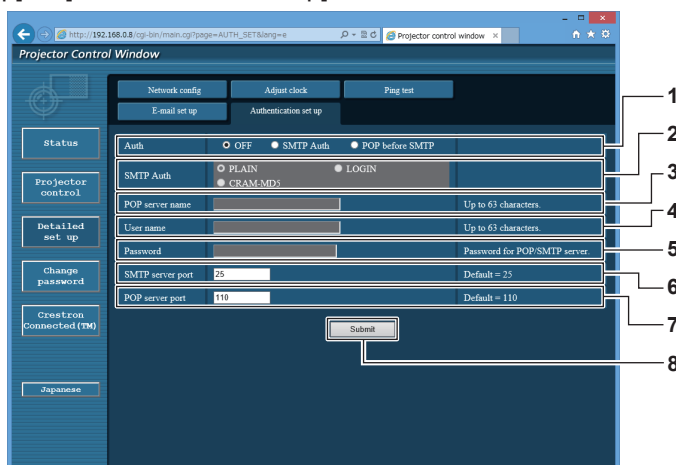

- | | |
|--|---|
| <p>1 [Auth]
Sélectionnez la méthode d'authentification spécifiée par votre fournisseur internet.</p> <p>2 [SMTP Auth]
Réglez lorsque l'authentification SMTP est sélectionnée.</p> <p>3 [POP server name]
Saisissez le nom du serveur POP.
Caractères permis :
Chiffres (A - Z, a - z, 0 - 9)
Signe moins (-) et point (.)</p> <p>4 [User name]
Saisissez le nom d'utilisateur pour le serveur POP ou le serveur SMTP.</p> | <p>5 [Password]
Saisissez le mot de passe pour le serveur POP ou le serveur SMTP.</p> <p>6 [SMTP server port]
Saisissez le numéro de port du serveur SMTP.
(Normalement 25)</p> <p>7 [POP server port]
Saisissez le numéro de port du serveur POP.
(Normalement 110)</p> <p>8 [Submit]
Met à jour les paramètres.</p> |
|--|---|

Exemple d'e-mail envoyé pour une erreur

L'e-mail suivant est envoyé en cas d'erreur.

```

=== Panasonic projector report(ERROR) ===
Projector Type      : RZ12K
Serial No          : 123456789012

---- check system ----
MAIN CPU BUS           [ FAILED ]
FAN                    [ OK ]
INTAKE AIR TEMPERATURE [ OK ]
OPTICS MODULE TEMPERATURE [ OK ]
EXHAUST AIR TEMPERATURE [ OK ]
LD1 TEMPERATURE       [ OK ]
LD2 TEMPERATURE       [ OK ]
LD1 STATUS             [ OK ]
LD2 STATUS             [ OK ]
SHUTTER(MUTE-SHUTTER) [ OK ]
INTAKE AIR TEMP.SENSOR [ OK ]
OPTICS MODULE TEMP.SENSOR [ OK ]
EXHAUST AIR TEMP.SENSOR [ OK ]
LD1 TEMP.SENSOR       [ OK ]
LD2 TEMP.SENSOR       [ OK ]
POWER CIRCUIT TEMPERATURE [ OK ]
FPGA TEMPERATURE     [ OK ]
BATTERY               [ OK ]
LENS MOUNTER          [ OK ]
BRIGHTNESS SENSOR    [ OK ]
PHOSPHOR WHEEL1      [ OK ]
PHOSPHOR WHEEL2      [ OK ]
FILTER UNIT           [ OK ]
AIR FILTER            [ OK ]
AC VOLTAGE            [ OK ]
(Error code 80 00 00 00 00 00 00 00 00 00 00 00 00 00 00 00)

Intake air temperature : 30 degC / 86 degF
Optics module temperature : 39 degC / 102 degF
Exhaust air temperature : 32 degC / 89 degF
Around light1 temperature: 34 degC / 93 degF
Around light2 temperature: 34 degC / 93 degF
PROJECTOR RUNTIME      77 H
POWER ON               1906 times
LD1-1 ON               1906 times
LD1-1 RUNTIME         76 H
LD1-2 ON               1906 times
LD1-2 RUNTIME         76 H
LD1-3 ON               1906 times
LD1-3 RUNTIME         76 H
LD1-4 ON               1906 times
LD1-4 ON               1906 times
LD1-4 RUNTIME         76 H
LD1-5 ON               1906 times
LD1-5 RUNTIME         76 H
LD1-6 ON               1906 times
LD1-6 RUNTIME         76 H
LD2-1 ON               1900 times
LD2-1 RUNTIME         75 H
LD2-2 ON               1900 times
LD2-2 RUNTIME         75 H
LD2-3 ON               1900 times
LD2-3 RUNTIME         75 H
LD2-4 ON               1900 times
LD2-4 RUNTIME         75 H
LD2-5 ON               1900 times
LD2-5 RUNTIME         75 H
LD2-6 ON               1900 times
LD2-6 RUNTIME         75 H

----- Current status -----
MAIN VERSION          0.24
SUB VERSION           0.04.01
LD STATUS
LD1-1=ON LD1-2=ON LD1-3=ON LD1-4=OFF LD1-5=OFF LD1-6=ON
LD2-1=ON LD2-2=ON LD2-3=ON LD2-4=OFF LD2-5=OFF LD2-6=OFF
INPUT                 SDI1
SIGNAL NAME           ---
SIGNAL FREQUENCY     ---kHz / ---Hz
REMOTE2 STATUS        DISABLE

---- Wired Network configuration ----
DHCP Client           OFF
IP address            192.168.0.8
MAC address           12:34:56:78:90:12

Mon Jan 01 12:34:56 20XX

---- Memo ----

```

Page [Change password]

Cliquez sur [Change password].

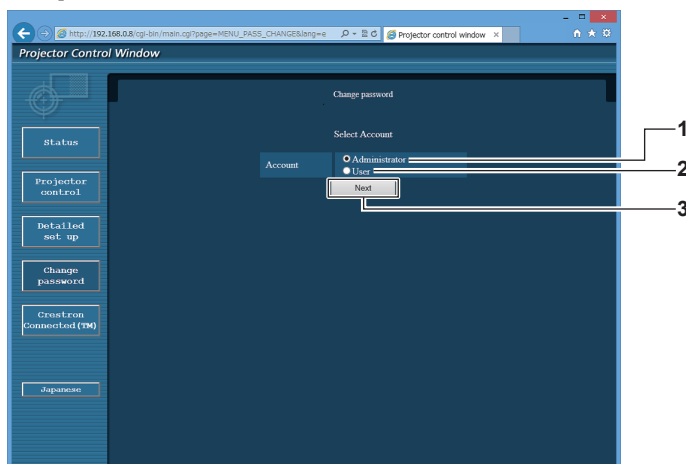

1 [Administrator]

Utilisé pour changer le réglage de [Administrator].

3 [Next]

Utilisé pour changer le réglage du mot de passe.

2 [User]

Utilisé pour changer le réglage de [User].

Compte [Administrator]

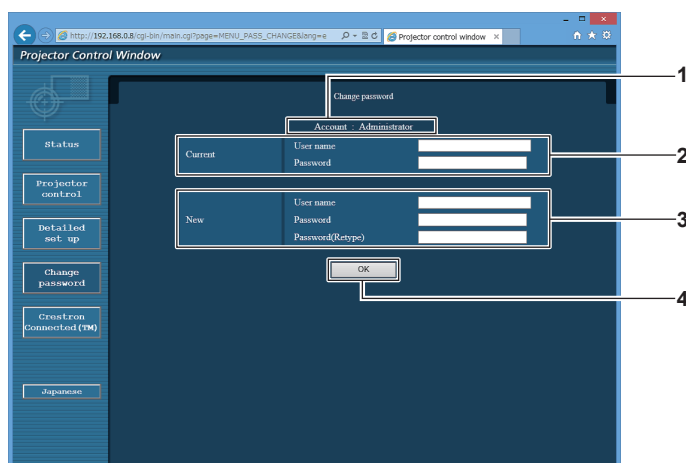

1 [Account]

Affiche le compte à modifier.

2 [Current]

[User name]: Saisissez le nom d'utilisateur avant le changement.

[Password]: Saisissez le mot de passe actuel.

3 [New]

[User name]: Saisissez le nouveau nom d'utilisateur désiré. (Jusqu'à 16 caractères en octet simple)

[Password]: Saisissez le nouveau mot de passe désiré. (Jusqu'à 16 caractères en octet simple)

[Password(Retyp)]: Saisissez encore une fois le nouveau mot de passe souhaité.

4 [OK]

Pour valider le changement de mot de passe.

Compte [User]

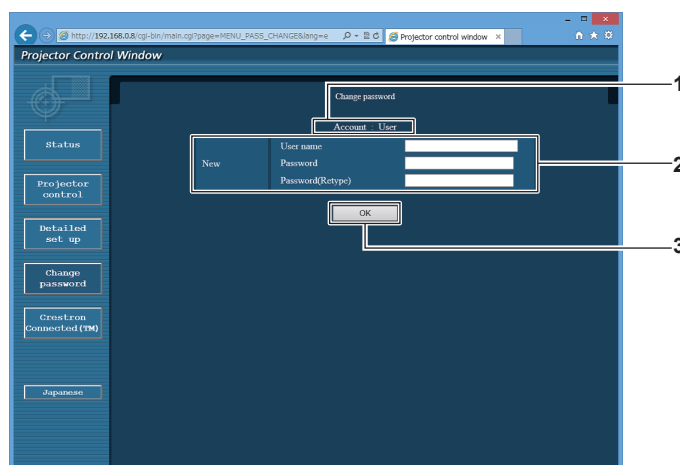

- 1 **[Account]**
Affiche le compte à modifier.
- 2 **[New]**
[User name]:
Saisissez le nouveau nom d'utilisateur désiré. (Jusqu'à 16 caractères en octet simple)
[Password]:
Saisissez le nouveau mot de passe désiré. (Jusqu'à 16 caractères en octet simple)
[Password(Retype)]:
Saisissez encore une fois le nouveau mot de passe souhaité.
- 3 **[OK]**
Pour valider le changement de mot de passe.

[Change password] (pour les droits d'utilisateur)

Seul le changement de mot de passe est activé avec les droits d'utilisateur.

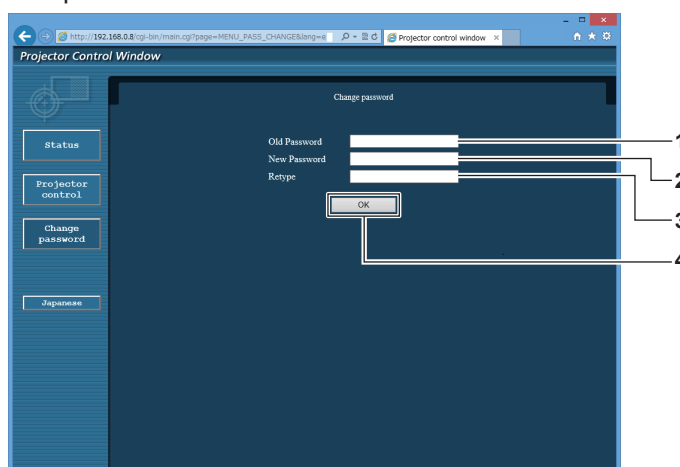

- 1 **[Old Password]**
Saisissez le mot de passe actuel.
- 2 **[New Password]**
Saisissez le nouveau mot de passe désiré. (Jusqu'à 16 caractères en octet simple)
- 3 **[Retype]**
Saisissez encore une fois le nouveau mot de passe souhaité.
- 4 **[OK]**
Pour valider le changement de mot de passe.

Remarque

- Pour modifier le compte de l'administrateur, vous devez saisir les [User name] et [Password] sous [Current].

Page [Crestron Connected(TM)]

Le projecteur peut être surveillé/contrôlé avec Crestron Connected.

Il est nécessaire d'y avoir accès avec les droits d'administrateur pour lancer l'écran d'utilisation de Crestron Connected depuis l'écran de contrôle Web. (La touche [Crestron Connected(TM)] n'apparaît pas sur l'écran de contrôle Web avec les droits d'utilisateur.)

La page d'utilisation de Crestron Connected s'affiche si vous cliquez sur [Crestron Connected(TM)].

La page ne s'affiche pas si Adobe Flash Player n'est pas installé sur votre ordinateur ou si le navigateur utilisé ne prend pas en charge Flash. Dans ce cas, cliquez sur [Back] dans la page d'utilisation pour revenir à la page précédente.

Page d'utilisation

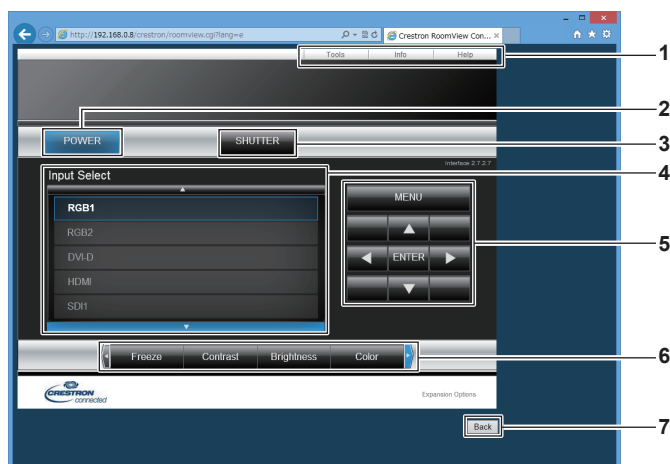

1 [Tools], [Info], [Help]

Onglets de sélection des réglages, des informations ou de la page d'aide du projecteur.

2 [POWER]

Met le projecteur sous/hors tension.

3 [SHUTTER]

Commute pour utiliser ou non la fonction d'obturateur (activé (obturateur : fermé)/désactivé (obturateur : ouvert)).

4 [Input Select]

Contrôle la sélection d'entrée.

Indisponible lorsque le projecteur est hors tension.

5 Touches de contrôle de l'écran de menu

Permet de naviguer dans l'écran de menu.

6 Ajustement du gel d'image/de la qualité d'image

Contrôle les éléments relatifs au gel d'image/à la qualité d'image.

7 [Back]

Revient à la page précédente.

Page [Tools]

Cliquez sur [Tools] dans la page d'utilisation.

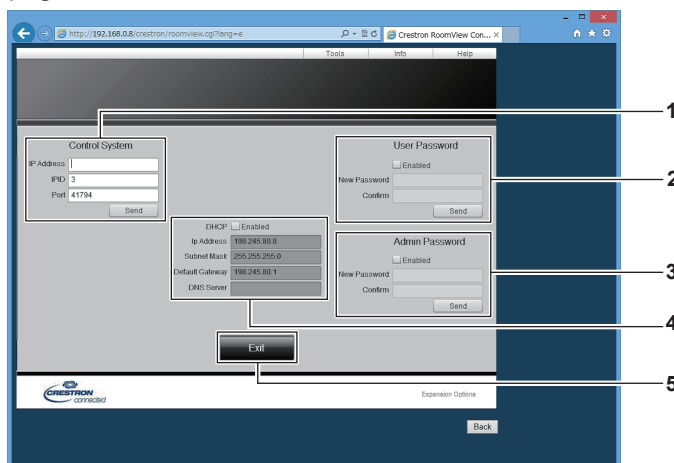

1 [Control System]

Règle les informations nécessaires pour la communication avec le contrôleur qui est connecté au projecteur.

2 [User Password]

Définissez le mot de passe des droits d'utilisateur pour la page d'utilisation de Crestron Connected.

3 [Admin Password]

Définissez le mot de passe des droits d'administrateur pour la page d'utilisation de Crestron Connected.

4 État du réseau

Affiche le réglage du réseau local câblé.

[DHCP]

Affiche le réglage actuel.

[Ip Address]

Affiche le réglage actuel.

[Subnet Mask]

Affiche le réglage actuel.

[Default Gateway]

Affiche le réglage actuel.

[DNS Server]

Affiche le réglage actuel.

5 [Exit]

Revient à la page d'utilisation.

Page [Info]

Cliquez sur [Info] dans la page d'utilisation.

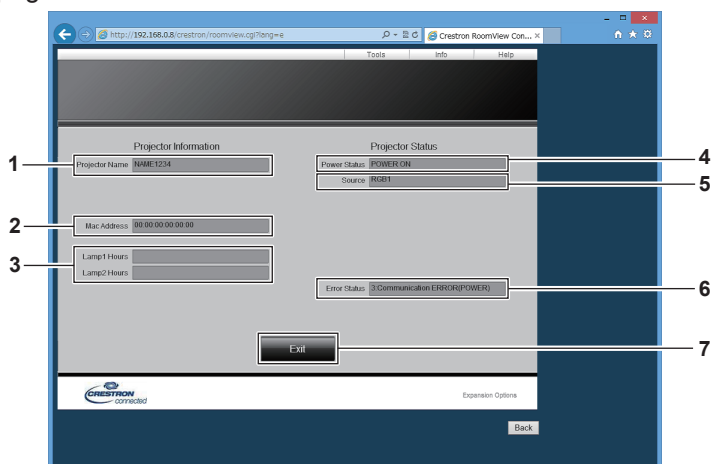

1 [Projector Name]

Affiche le nom du projecteur.

2 [Mac Address]

Affiche l'adresse MAC.

3 [Lamp1 Hours], [Lamp2 Hours]

Affiche la durée d'utilisation de la source lumineuse 1 et de la source lumineuse 2.

4 [Power Status]

Affiche l'état de l'alimentation.

5 [Source]

Affiche l'entrée sélectionnée.

6 [Error Status]

Affiche l'état d'erreur.

7 [Exit]

Revient à la page d'utilisation.

Page [Help]

Cliquez sur [Help] dans la page d'utilisation.
La fenêtre [Help Desk] s'affiche.

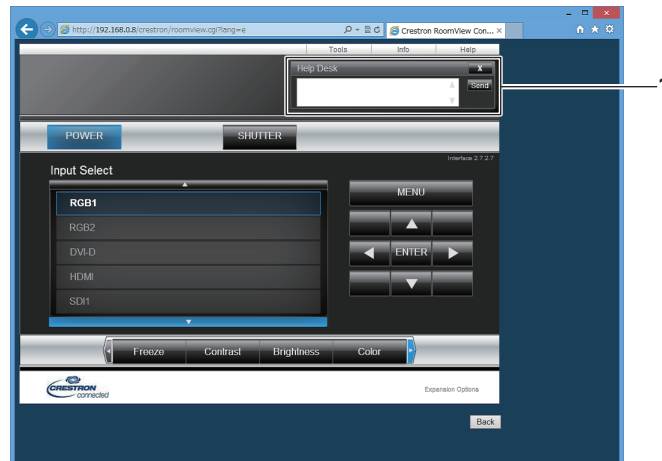

1 [Help Desk]

Il est possible d'envoyer/de recevoir un message avec l'administrateur en utilisant le Crestron Connected.

Chapitre 5 **Entretien**

Ce chapitre décrit les méthodes d'inspection en cas de problèmes, d'entretien et de remplacement des appareils.

Voyants de source lumineuse/température/filtre

Quand un voyant s'allume

Si un problème survient à l'intérieur du projecteur, les voyants de source lumineuse <LIGHT1>/<LIGHT2>, le voyant de température <TEMP> ou le voyant de filtre <FILTER> vous en informent en s'allumant ou en clignotant en rouge. Vérifiez l'état des voyants et prenez les mesures suivantes.

Attention

- Lors de la mise hors tension du projecteur pour régler les problèmes, veillez à suivre les procédures de « Mise hors tension du projecteur » (➔ page 66).

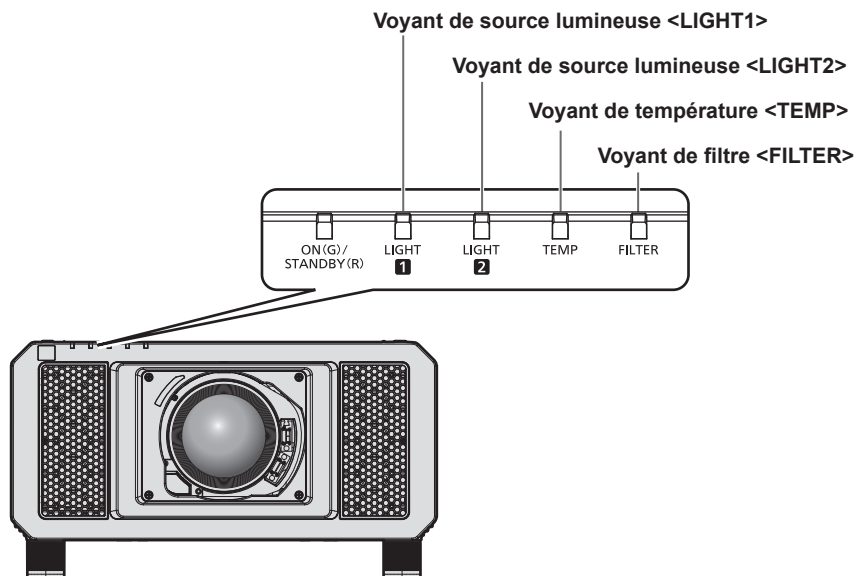

Voyants de source lumineuse <LIGHT1>/<LIGHT2>

État de l'indicateur	Clignote en rouge (2 fois)	Clignote en rouge (3 fois)
État	La source lumineuse ne s'allume pas, ou la source lumineuse s'éteint alors que le projecteur est en service.	
Cause	—	
Solution	• Réglez le commutateur <MAIN POWER> sur <OFF> (➔ page 66), puis remettez sous tension.	

Remarque

- Si les voyants de source lumineuse <LIGHT1>/<LIGHT2> sont toujours allumés ou clignotent toujours après l'application de ces mesures, demandez une réparation de votre appareil à votre revendeur.
- Le voyant de source lumineuse correspondant à la source lumineuse allumée s'allume en vert si le projecteur est en mode de projection et qu'il n'y a aucune indication d'un problème par l'allumage ou le clignotement en rouge.

Voyant de température <TEMP>

État de l'indicateur	S'allume en rouge		Clignote en rouge (2 fois)	Clignote en rouge (3 fois)
	État	État de chauffe	La température interne est élevée (avertissement).	La température interne est élevée (état de veille).
Cause	<ul style="list-style-type: none"> Avez-vous mis sous tension lorsque la température était basse (environ 0 °C (32 °F)) ? 	<ul style="list-style-type: none"> L'orifice d'entrée/échappement d'air est-il bloqué ? La température de la pièce est-elle élevée ? Est-ce que le voyant de filtre <FILTER> est allumé ? 		—
Solution	<ul style="list-style-type: none"> Attendez au moins cinq minutes dans l'état actuel. Installez le projecteur dans un lieu où la température ambiante d'utilisation est comprise entre 0 °C (32 °F) et 50 °C (122 °F)*1. 	<ul style="list-style-type: none"> Retirez tout objet qui bloquerait l'orifice d'entrée/échappement d'air. Installez le projecteur dans un lieu où la température ambiante d'utilisation est comprise entre 0 °C (32 °F) et 50 °C (122 °F)*1, et où l'humidité ambiante est comprise entre 10 % et 80 % (aucune condensation). Nettoyez ou remplacez le filtre à air. (➔ page 195) 		<ul style="list-style-type: none"> Réglez le commutateur <MAIN POWER> sur <OFF> (➔ page 66), puis consultez votre revendeur.

*1 La température ambiante d'utilisation doit être comprise entre 0 °C (32 °F) et 45 °C (113 °F) si le projecteur est utilisé à une altitude comprise entre 1 400 m (4 593') et 4 200 m (13 780') au-dessus du niveau de la mer. Lorsque [MODE DE FONCT.] dans le menu [RÉGLAGE PROJECTEUR] → [RÉGLAGE FONCT.] est réglé sur [ECO], [LONGUE VIE1], [LONGUE VIE2] ou [LONGUE VIE3], la température ambiante d'utilisation doit être comprise entre 0 °C (32 °F) et 45 °C (113 °F), et lorsque le Filtre coupe-fumée est utilisé, elle doit être comprise entre 0 °C (32 °F) et 40 °C (104 °F) indépendamment de l'altitude.

Lorsque [MODE DE FONCT.] dans le menu [RÉGLAGE PROJECTEUR] → [RÉGLAGE FONCT.] est réglé sur [ECO], [LONGUE VIE1], [LONGUE VIE2] ou [LONGUE VIE3], le projecteur ne peut pas être utilisé à une altitude de 2 700 m (8 858') ou plus au-dessus du niveau de la mer. Lorsque le Filtre coupe-fumée est utilisé, le projecteur ne peut pas être utilisé à une altitude de 1 400 m (4 593') ou plus au-dessus du niveau de la mer.

Remarque

- Si le voyant de température <TEMP> est toujours allumé ou clignote toujours après l'application de ces mesures, demandez une réparation de votre appareil à votre revendeur.

Voyant de filtre <FILTER>

État du voyant	S'allume en rouge		Clignote en rouge
	État	Le filtre est obstrué. La température ambiante ou la température à l'intérieur du projecteur est anormalement élevée.	
Cause	<ul style="list-style-type: none"> Le filtre à air est-il sale ? 	<ul style="list-style-type: none"> L'orifice d'entrée/échappement d'air est-il bloqué ? 	<ul style="list-style-type: none"> Le projecteur est-il utilisé à une altitude de 4 200 m (13 780')*1 ou plus au-dessus du niveau de la mer ?
Solution	<ul style="list-style-type: none"> Nettoyez ou remplacez le filtre à air. (➔ page 195) 	<ul style="list-style-type: none"> Retirez tout objet qui bloquerait l'orifice d'entrée/échappement d'air. 	<ul style="list-style-type: none"> N'utilisez pas le projecteur à une altitude de 4 200 m (13 780')*1 ou plus au-dessus du niveau de la mer.

*1 Lorsque [MODE DE FONCT.] dans le menu [RÉGLAGE PROJECTEUR] → [RÉGLAGE FONCT.] est réglé sur [ECO], [LONGUE VIE1], [LONGUE VIE2] ou [LONGUE VIE3], le projecteur ne peut pas être utilisé à une altitude de 2 700 m (8 858') ou plus au-dessus du niveau de la mer. Lorsque le Filtre coupe-fumée est utilisé, le projecteur ne peut pas être utilisé à une altitude de 1 400 m (4 593') ou plus au-dessus du niveau de la mer.

Remarque

- Si le voyant de filtre <FILTER> est toujours allumé ou clignote toujours après l'application de ces mesures, demandez une réparation de votre appareil à votre revendeur.

Entretien/Remplacement

Avant d'exécuter l'entretien/le remplacement

- Veillez à couper l'alimentation avant l'entretien du projecteur ou le remplacement de l'appareil. (➔ pages 57, 66)
- Lors de la mise hors tension du projecteur, veillez à suivre les procédures décrites dans « Mise hors tension du projecteur » (➔ page 66).

Entretien

Boîtier externe

Essuyez la saleté et la poussière avec un chiffon doux et sec.

- Si la saleté persiste, humidifiez le chiffon avec de l'eau et essorez-le complètement avant d'essuyer le projecteur. Séchez le projecteur avec un chiffon sec.
- N'utilisez pas de benzène, de diluant, d'alcool à brûler, d'autres solvants ou de nettoyeurs ménagers. Cela pourrait endommager le boîtier externe.
- Lorsque vous utilisez des chiffons à poussière traités chimiquement, suivez les instructions décrites sur l'emballage.

Surface frontale de l'objectif

Essuyez la saleté et la poussière de la surface frontale de l'objectif avec un chiffon propre et doux.

- N'utilisez pas de chiffon pelucheux, sale ou imbibé d'huile/d'eau.
- L'objectif est fragile, n'exercez pas une force excessive lorsque vous l'essuyez.

Attention

- L'objectif est constitué de verre optique. Des impacts ou une force excessive lors du nettoyage pourrait rayer sa surface. À manipuler avec soin.

Filtre à air

Effectuer l'entretien du filtre à air dans les cas suivants.

- Le filtre à air est obstrué par de la poussière, ce qui provoque l'apparition du message de remplacement à l'écran et l'allumage en rouge du voyant de filtre <FILTER>.

Attention

- Veillez à couper l'alimentation avant l'entretien du filtre à air.
- Assurez-vous que le projecteur est stable, puis procédez à l'entretien en lieu sûr même si vous le faites tomber accidentellement.

Retrait du filtre à air

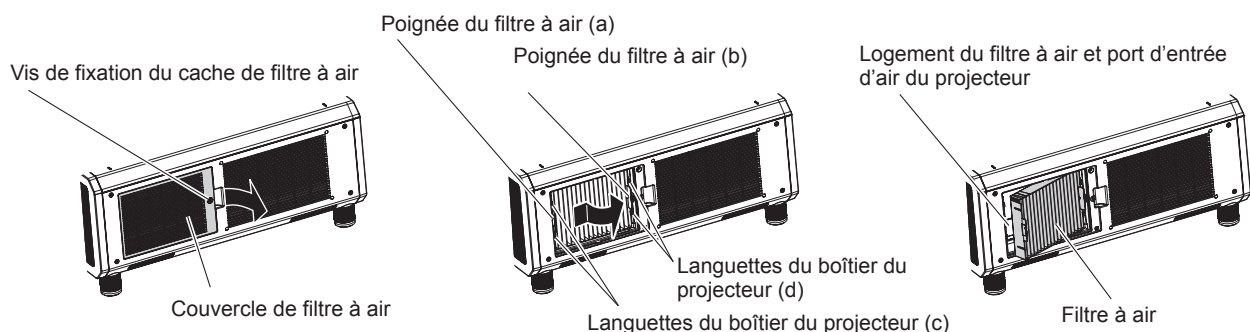

Fig. 1

Fig. 2

Fig. 3

1) Retirez le couvercle de filtre à air. (Fig. 1)

- Utilisez un tournevis cruciforme pour dévisser dans le sens antihoraire la vis de fixation du couvercle de filtre à air jusqu'à ce qu'elle tourne librement, puis retirez le couvercle de filtre à air.
- Desserrez la vis de fixation du couvercle de filtre à air tout en posant la main dessus.

2) Sortez le filtre à air.

- i) Retirez le filtre à air des languettes du boîtier du projecteur (c) tout en appuyant légèrement sur la poignée du filtre à air (a) vers l'intérieur comme l'indique la flèche. (Fig. 2)
- ii) Sortez le filtre à air. (Fig. 3)
 - Lors de l'extraction, vérifiez que le filtre à air sort des languettes du boîtier du projecteur (d).
 - Après avoir extrait le filtre à air, retirez les corps étrangers et la poussière du compartiment du filtre à air et du port d'entrée d'air du boîtier du projecteur s'il y en a.

Nettoyage du filtre à air

Retirez le filtre à air au préalable en suivant la procédure « Retrait du filtre à air » précédemment décrite.

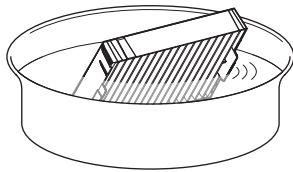

Fig. 1

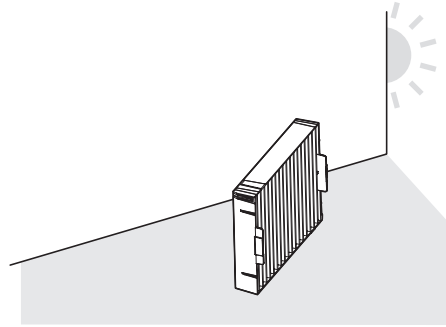

Fig. 2

1) Lavez le filtre à air. (Fig. 1)

- i) Faites tremper le filtre à air dans de l'eau froide ou chaude, puis rincez-le délicatement.
 - N'utilisez pas d'outil de nettoyage comme une brosse.
 - Lors du rinçage, maintenez le cadre du filtre à air sans y appliquer de forte pression.
- ii) Rincez le filtre à air deux ou trois fois en utilisant à chaque fois de l'eau claire.
 - Un rinçage insuffisant pourrait lui laisser une odeur.

2) Séchez le filtre à air. (Fig. 2)

- Laissez le filtre à air sécher naturellement dans un endroit bien aéré où il y a peu de poussière et où il n'est pas exposé à la lumière directe du soleil.
- N'utilisez pas d'appareil de séchage comme un sèche-cheveux.
- Une fois le filtre à air séché, passez à la section « Fixation du filtre à air » (➔ page 196).

Fixation du filtre à air

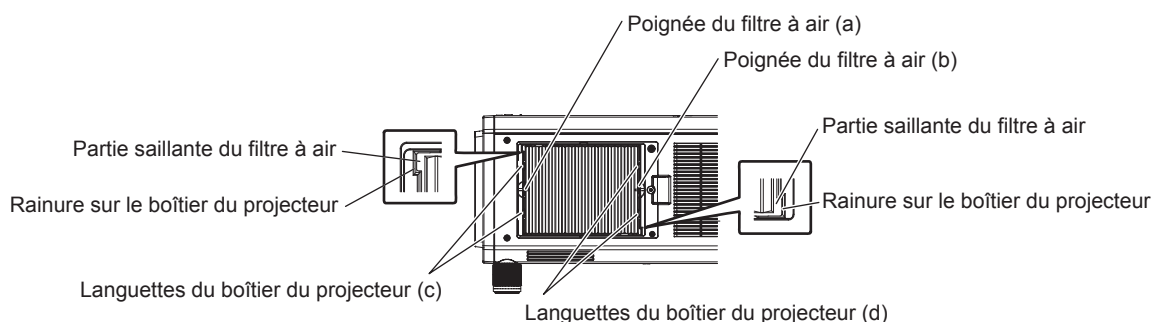

1) Fixez le filtre à air au projecteur.

- Les parties supérieure et inférieure du filtre à air sont identiques, mais le filtre est bilatéral. Faites correspondre la partie saillante du filtre à air avec les rainures du boîtier du projecteur.
- Accrochez le cadre du filtre à air du côté du port d'échappement d'air aux languettes du boîtier du projecteur (d), puis exécutez l'étape 2) sous « Retrait du filtre à air » dans l'ordre inverse pour la fixation.
- Vérifiez que les languettes du boîtier du projecteur (c) et (d) sont accrochées au cadre du filtre à air.

2) Fixez le couvercle de filtre à air au projecteur à l'aide d'un tournevis cruciforme pour en serrer la vis.

- Fixez le couvercle de filtre à air en exécutant l'étape 1) sous « Retrait du filtre à air » (➔ page 195) dans l'ordre inverse.

Attention

- Après le nettoyage du filtre à air, séchez-le complètement avant de le refixer au projecteur. La fixation d'un filtre humide pourrait provoquer une électrocution ou un dysfonctionnement.
- Ne désassemblez pas le filtre à air.
- Ne touchez pas au ventilateur d'entrée d'air dans le compartiment du filtre à air lorsque vous enlevez de la poussière ou de la saleté.

Remarque

- Assurez-vous que le filtre à air est correctement fixé avant d'utiliser le projecteur. S'il n'est pas correctement installé, le projecteur aspirera des saletés et de la poussière, ce qui pourrait provoquer un dysfonctionnement.
- Si vous utilisez le projecteur sans fixer le filtre à air, le voyant de filtre <FILTER> clignote en rouge et le message apparaît sur l'image projetée pendant environ 30 secondes.
- Remplacez le filtre à air avec la nouvelle Unité de remplacement du filtre optionnelle (N° de modèle : ET-EMF330) s'il est endommagé ou si un nettoyage ne vient pas à bout de sa saleté.
- Le remplacement du filtre à air est recommandé après l'avoir nettoyé deux fois.
- Les propriétés anti-poussière peuvent se réduire après chaque nettoyage.

Remplacement de l'unité

Filtre à air

Si vous ne venez pas à bout de sa saleté après l'entretien, il est temps de le remplacer.

L'Unité de remplacement du filtre (N° de modèle : ET-EMF330) est un accessoire optionnel. Pour acheter le produit, consultez votre revendeur.

Remplacement du filtre à air

Attention

- Veillez à couper l'alimentation avant l'entretien ou le remplacement du filtre à air.
- Pour fixer l'appareil, assurez-vous que le projecteur est stable, puis procédez au remplacement en lieu sûr même si vous le faites tomber accidentellement.

1) Retirez le filtre à air.

- Référez-vous à la section « Retrait du filtre à air » (➡ page 195).

2) Fixez l'Unité de remplacement du filtre optionnelle (N° de modèle : ET-EMF330) au projecteur.

- Les parties supérieure et inférieure du filtre à air sont identiques, mais le filtre est bilatéral. Faites correspondre la partie saillante du filtre à air avec les rainures du boîtier du projecteur.
- Référez-vous à la section « Fixation du filtre à air » (➡ page 196).

Attention

- Lorsque vous mettez le projecteur sous tension, assurez-vous que le filtre à air est fixé. S'il n'est pas correctement installé, le projecteur aspirera des saletés et de la poussière, ce qui pourrait provoquer un dysfonctionnement.
- Si vous utilisez le projecteur sans fixer le filtre à air, le voyant de filtre <FILTER> clignote en rouge et le message apparaît sur l'image projetée pendant environ 30 secondes.

Remarque

- Le cycle de remplacement du filtre à air varie grandement en fonction de l'environnement d'utilisation.

Résolution des problèmes

Reconsidérez les points suivants. Pour plus de détails, voir les pages correspondantes.

Problèmes	Points à vérifier	Page
Impossible d'allumer l'appareil.	• Est-ce que la fiche d'alimentation est fermement insérée dans la prise de courant ?	—
	• Est-ce que le commutateur <MAIN POWER> est réglé sur <OFF> ?	66
	• Est-ce que la prise de courant est alimentée ?	—
	• Est-ce que le disjoncteur est coupé ?	—
	• Est-ce que les voyants de source lumineuse <LIGHT1>/<LIGHT2> ou le voyant de température <TEMP> sont allumés ou clignotent ?	193
Aucune image ne s'affiche.	• Les branchements à des périphériques externes sont-ils correctement effectués ?	50
	• Est-ce que le réglage de sélection d'entrée est correct ?	73
	• Est-ce que le réglage d'ajustement de [LUMINOSITÉ] est au minimum ?	86
	• Est-ce que le périphérique externe relié au projecteur fonctionne correctement ?	—
	• La fonction obturateur est-elle utilisée ?	74
	• Si le voyant d'alimentation <ON (G)/STANDBY (R)> clignote en rouge, consultez votre revendeur.	—
	• Le cache-objectif est-il encore fixé à l'objectif ?	58
L'image est floue.	• Est-ce que la mise au point de l'objectif a été correctement ajustée ?	67
	• Est-ce que la distance de projection est appropriée ?	37
	• Est-ce que l'objectif est sale ?	24
	• Est-ce que le projecteur est installé perpendiculairement à l'écran ?	—
La couleur est pâle ou grisâtre.	• Est-ce que [COULEUR] et [TEINTE] sont ajustés correctement ?	86
	• Est-ce que le périphérique externe connecté au projecteur est correctement ajusté ?	50
	• Est-ce que le câble RGB est endommagé ?	—
La télécommande ne répond pas.	• Est-ce que les piles sont usées ?	—
	• Est-ce que la polarité d'installation des piles a été respectée ?	33
	• Y a-t-il des éléments gênants entre la télécommande et le récepteur du signal de télécommande du projecteur ?	28
	• Est-ce que la télécommande est utilisée au-delà de sa portée de fonctionnement ?	29
	• Est-ce que d'autres sources de lumière comme une lampe fluorescente n'affectent pas la projection ?	29
	• Est-ce que le paramètre [TÉLÉCOMMANDE] dans [RÉGLAGE APPAREIL DE CONTRÔLE] est réglé sur [HORS SERVICE] ?	163
	• Est-ce que la borne <REMOTE 2 IN> est utilisée comme commande de contact ?	215
• Est-ce que le réglage du numéro ID est correct ?	77	
L'écran de menu n'apparaît pas.	• Est-ce que la fonction de menu à l'écran est désactivée (masquée) ?	123
Les touches du panneau de commande ne fonctionnent pas.	• Est-ce que le paramètre [PANNEAU DE CONTRÔLE] dans [RÉGLAGE APPAREIL DE CONTRÔLE] est réglé sur [HORS SERVICE] ?	163
	• Est-ce que la borne <REMOTE 2 IN> est utilisée comme commande de contact ?	215
L'image ne s'affiche pas correctement.	• Est-ce que la sélection de [SÉLECTION SYSTÈME] est correctement réglée ?	92
	• Le réglage de [REGLAGE DE L'ENTREE RGB1] est-il effectué correctement ?	116
	• Y a-t-il un problème avec la bande vidéo ou une autre source d'image ?	—
	• Est-ce qu'un signal non compatible avec le projecteur a été entré ?	218
L'image de l'ordinateur ne s'affiche pas.	• Est-ce que le câble est trop long ? (Pour les câbles D-Sub, la longueur maximale du câble doit être de 10 m (32'10").)	—
	• Est-ce que la sortie vidéo externe de l'ordinateur portable est correctement réglée ? (Ex. : les réglages de la sortie externe peuvent être permutés en appuyant simultanément sur les touches « Fn » + « F3 » ou « Fn » + « F10 ». Comme la méthode varie selon le type d'ordinateur, référez-vous au mode d'emploi fourni avec le vôtre.)	—
La sortie d'image de DVI-D sur l'ordinateur n'apparaît pas.	• Est-ce que le paramètre [SÉLECTION EDID] sous [DVI-D IN] est réglé sur [EDID3] ou [EDID2:PC] ?	117
	• Le pilote d'accélération graphique de l'ordinateur a peut-être besoin d'être mis à jour à la dernière version.	—
	• La condition peut être améliorée en procédant au réglage de [SÉLECTION EDID] sous [DVI-D IN] avant de redémarrer l'ordinateur.	117
La vidéo provenant d'un périphérique compatible HDMI ne s'affiche pas ou apparaît brouillée.	• Est-ce que le câble HDMI est correctement branché ?	50
	• Mettez hors tension le projecteur et le périphérique externe, puis mettez les sous tension.	—
	• Est-ce qu'un signal non compatible avec le projecteur a été entré ?	218

Chapitre 5 Entretien — Résolution des problèmes

Problèmes	Points à vérifier	Page
Le déplacement de l'objectif ne peut pas être réglé.	<ul style="list-style-type: none"> • Exécutez [CALIBRATION OPTIQUE]. • L'Objectif à focale fixe (N° de modèle : ET-D75LE50) est-il fixé ? 	149 —
Ne peut pas commander le projecteur avec Art-Net.	<ul style="list-style-type: none"> • Les branchements entre l'émetteur sur câble à paires torsadées et un périphérique externe et les branchements entre l'émetteur sur câble à paires torsadées et le projecteur sont-ils effectués correctement ? • Est-ce que [RÉGLAGE Art-Net] est réglé sur un paramètre autre que [NON] ? • [NET], [SUB NET], [UNIVERSE] et [ADRESSE DÉBUT] sont-ils réglés correctement ? 	— 169 169
L'image d'entrée DIGITAL LINK n'est pas affichée.	<ul style="list-style-type: none"> • Les branchements entre l'émetteur sur câble à paires torsadées et le projecteur ou un périphérique externe sont-ils effectués correctement ? • [MODE DIGITAL LINK] est-il réglé sur [AUTO] ou [DIGITAL LINK] ? Est-il réglé sur [ETHERNET] ? • Un signal non compatible avec un émetteur sur câble à paires torsadées a-t-il été reçu ? 	— 166 —
La fonction 3D est inopérante.	<ul style="list-style-type: none"> • Le réglage [FORMAT DU SIGNAL 3D] sous [RÉGLAGES 3D] est-il correct ? • Vérifiez les réglages des lunettes 3D. • Un signal pris en charge par le projecteur a-t-il été entré ? 	107 — 221
L'image gauche et l'image droite sont inversées (ne s'affichent pas correctement).	<ul style="list-style-type: none"> • Les images sont-elles synchronisées ? Vérifiez les réglages des lunettes 3D. • Changez le réglage [CHANGE GAUCHE/DROIT] sous [RÉGLAGES 3D]. 	— 107
L'image reproduite par les lunettes 3D scintille.	<ul style="list-style-type: none"> • Vous situez-vous dans la plage de réception ? 	—
Les lunettes 3D ne fonctionnent pas.	<ul style="list-style-type: none"> • La pile des lunettes 3D est-elle morte ou la batterie est-elle vide ? Pour les lunettes 3D rechargeables, rechargez la batterie. Changez la pile en fonction du type de pile. • Le réglage [RÉGLAGES 3D] est-il correct ? 	— 106

Attention

- Si les problèmes persistent après la vérification des points précédents, consultez votre revendeur.

Affichage d'auto-diagnostic

Un affichage d'auto-diagnostic est disponible sur le côté du projecteur. L'affichage d'auto-diagnostic fait apparaître automatiquement la valeur de la tension d'alimentation de l'entrée ou les détails des erreurs ou avertissements le cas échéant. (➔ page 31)

La liste suivante indique le symbole alphanumérique qui s'affiche quand une erreur ou un avertissement a eu lieu, ainsi que ses détails. La tension d'alimentation de l'entrée s'affiche uniquement avec la valeur numérique.

Affichage d'erreur/ avertissement	Détails	Mesure
U04	Obstruction du filtre à air	<ul style="list-style-type: none"> Nettoyez le filtre à air.
U11	Avertissement relatif à la température d'aspiration	<ul style="list-style-type: none"> La température ambiante d'utilisation est trop élevée. Utilisez le projecteur dans une température ambiante d'utilisation appropriée^{*1}.
U12	Avertissement relatif à la température du module optique	
U13	Avertissement relatif à la température de l'air d'échappement	<ul style="list-style-type: none"> La température ambiante d'utilisation est trop élevée ou le port d'échappement d'air est peut-être obstrué. Utilisez le projecteur dans une température ambiante d'utilisation appropriée^{*1}. Ou enlevez tous les objets qui bloquent le port d'échappement d'air.
U14	Avertissement relatif à la basse température	<ul style="list-style-type: none"> La température ambiante d'utilisation est trop basse. Utilisez le projecteur dans une température ambiante d'utilisation appropriée^{*1}.
U16	Avertissement relatif à la température de la source lumineuse 1	<ul style="list-style-type: none"> La température ambiante d'utilisation est trop élevée. Utilisez le projecteur dans une température ambiante d'utilisation appropriée^{*1}.
U17	Avertissement relatif à la température de la source lumineuse 2	
U21	Erreur relative à la température d'aspiration	
U22	Erreur relative à la température du module optique	
U23	Erreur relative à la température de l'air d'échappement	<ul style="list-style-type: none"> La température ambiante d'utilisation est trop élevée ou le port d'échappement d'air est peut-être obstrué. Utilisez le projecteur dans une température ambiante d'utilisation appropriée^{*1}. Ou enlevez tous les objets qui bloquent le port d'échappement d'air.
U24	Erreur relative à la basse température	<ul style="list-style-type: none"> La température ambiante d'utilisation est trop basse. Utilisez le projecteur dans une température ambiante d'utilisation appropriée^{*1}.
U25	Erreur relative à la température de la source lumineuse 1	<ul style="list-style-type: none"> La température ambiante d'utilisation est trop élevée. Utilisez le projecteur dans une température ambiante d'utilisation appropriée^{*1}.
U26	Erreur relative à la température de la source lumineuse 2	
U76	Le filtre à air n'est pas installé	<ul style="list-style-type: none"> Fixez le filtre à air.
U81	Avertissement relatif à la tension CA faible (inférieure à 90 V)	<ul style="list-style-type: none"> La tension d'alimentation de l'entrée est faible. Utilisez un câblage électrique pouvant supporter la consommation électrique du projecteur.
UA0	Avertissement relatif à la température de l'alimentation électrique	<ul style="list-style-type: none"> La température ambiante d'utilisation est trop élevée. Utilisez le projecteur dans une température ambiante d'utilisation appropriée^{*1}.
UA1	Avertissement relatif à la température du FPGA	
UA4	Erreur relative à la température de l'alimentation électrique	
UA5	Erreur relative à la température du FPGA	
H01	Remplacer de la pile de l'horloge interne	<ul style="list-style-type: none"> Il est nécessaire de remplacer la batterie. Consultez votre revendeur.
H11	Absence du capteur de température d'aspiration	<ul style="list-style-type: none"> Si l'affichage ne disparaît pas après la mise hors tension puis la remise sous tension, consultez votre revendeur.
H12	Absence du capteur de température du module optique	
H13	Absence du capteur de température de l'air d'échappement	
H14	Absence du capteur de température de la source lumineuse 1	
H15	Absence du capteur de température de la source lumineuse 2	
H18	Absence du capteur d'obstruction	

Chapitre 5 Entretien — Affichage d'auto-diagnostic

Affichage d'erreur/ avertissement	Détails	Mesure
F00	Avertissement relatif à la pompe de refroidissement liquide 1	<ul style="list-style-type: none"> • Si l'affichage ne disparaît pas après la mise hors tension puis la remise sous tension, consultez votre revendeur.
F01	Avertissement relatif à la pompe de refroidissement liquide 2	
F11	Erreur relative à l'obturateur	
F15	Erreur relative au capteur de luminance	
F50	Avertissement relatif au ventilateur de radiateur 1	<ul style="list-style-type: none"> • Si l'affichage ne disparaît pas après la mise hors tension puis la remise sous tension, consultez votre revendeur.
F51	Avertissement relatif au ventilateur de radiateur 2	
F52	Avertissement relatif au ventilateur de radiateur 3	
F53	Avertissement relatif au ventilateur de radiateur 4	
F54	Avertissement relatif au ventilateur de radiateur 5	
F55	Avertissement relatif au ventilateur de radiateur 6	
F56	Avertissement relatif au ventilateur d'échappement 1	
F57	Avertissement relatif au ventilateur d'échappement 2	
F58	Avertissement relatif au ventilateur d'aspiration 1	
F59	Avertissement relatif au ventilateur d'aspiration 2	
F61	Erreur relative à la communication du pilote LD 1	
F62	Erreur relative à la communication du pilote LD 2	
F70	Avertissement relatif au ventilateur du prisme de couleur 1	
F71	Avertissement relatif au ventilateur du prisme de couleur 2	
F72	Avertissement relatif au ventilateur du prisme de couleur 3	
F73	Avertissement relatif au ventilateur d'échappement du moteur optique 1	
F74	Avertissement relatif au ventilateur d'échappement du moteur optique 2	
F75	Avertissement relatif au ventilateur d'aspiration du circuit	
F76	Avertissement relatif au ventilateur du pilote LD	

Chapitre 5 Entretien — Affichage d'auto-diagnostic

Affichage d'erreur/ avertissement	Détails	Mesure
F96	Erreur relative à la monture d'objectif	<ul style="list-style-type: none"> • Si l'affichage ne disparaît pas après la mise hors tension puis la remise sous tension, consultez votre revendeur.
FA8	Erreur relative à la source lumineuse 1	
FC8	Erreur relative à la source lumineuse 2	
FE1	Erreur relative au ventilateur de radiateur 1	
FE2	Erreur relative au ventilateur de radiateur 2	
FE3	Erreur relative au ventilateur de radiateur 3	
FE4	Erreur relative au ventilateur de radiateur 4	
FE5	Erreur relative au ventilateur de radiateur 5	
FE6	Erreur relative au ventilateur de radiateur 6	
FE7	Erreur relative au ventilateur d'échappement 1	
FE8	Erreur relative au ventilateur d'échappement 2	
FE9	Erreur relative au ventilateur d'aspiration 1	
FF0	Erreur relative au ventilateur d'aspiration 2	
FF1	Erreur relative au ventilateur du prisme de couleur 1	
FF2	Erreur relative au ventilateur du prisme de couleur 2	
FF3	Erreur relative au ventilateur du prisme de couleur 3	
FF4	Erreur relative au ventilateur d'échappement du moteur optique 1	
FF5	Erreur relative au ventilateur d'échappement du moteur optique 2	
FF6	Erreur relative au ventilateur d'aspiration du circuit	
FF7	Erreur relative au ventilateur du pilote LD	
FH0	Erreur relative à la roue à luminophore 1 SUB	
FH1	Erreur relative à la roue à luminophore 1 FPGA	
FH2	Erreur relative à la roue à luminophore 2 SUB	
FH3	Erreur relative à la roue à luminophore 2 FPGA	
FJ0	Erreur relative à la pompe de refroidissement de liquide 1	
FJ1	Erreur relative à la pompe de refroidissement de liquide 2	
FL1	Erreur relative à l'unité de source lumineuse 1	
FL2	Erreur relative à l'unité de source lumineuse 2	

*1 Reportez-vous à la section « Température ambiante d'utilisation » (► page 224) pour la température ambiante d'utilisation du projecteur.

Remarque

- L'affichage d'auto-diagnostic et les détails du dysfonctionnement peuvent varier.
- Pour les erreurs et les avertissements qui ne sont pas décrits dans le tableau, consultez votre revendeur.

Chapitre 6 **Annexe**

Ce chapitre aborde les caractéristiques techniques et le service après-vente du projecteur.

Informations techniques

Protocole PJLink

La fonction réseau de ce projecteur prend en charge la classe 1 PJLink, et le protocole PJLink peut être utilisé pour effectuer le réglage du projecteur et les opérations de demande d'état du projecteur depuis un ordinateur.

Commandes de contrôle

Le tableau suivant répertorie les commandes de protocole PJLink qui peuvent être utilisées pour contrôler le projecteur.

- Les caractères X dans les tableaux sont des caractères non spécifiques.

Commande	Détails de la commande	Chaîne de paramètres/réponses	Remarque	
POWR	Contrôle de l'alimentation électrique	0 1	Veille En marche	
POWR?	Interrogation sur l'état de l'alimentation électrique	0 1 2 3	Veille En marche Préparation à la mise hors tension du projecteur Chauffe	
INPT	Sélection d'entrée	11 12	RGB1 RGB2	
INPT?	Interrogation sur la sélection d'entrée	31 32 33 34 35	DVI-D HDMI DIGITAL LINK SDI1 SDI2	
AVMT	Contrôle de l'obturateur	30	Fonction d'obturateur désactivée (obturateur : ouvert)	
AVMT?	Interrogation sur l'état de l'obturateur	31	Fonction d'obturateur activée (obturateur : fermé)	
ERST?	Interrogation sur l'état de l'erreur	xxxxxx	1er octet	Indique les erreurs de ventilateur, puis renvoie 0 - 2.
			2e octet	Indique les erreurs de source lumineuse, puis renvoie 0 - 2.
			3e octet	Indique les erreurs de température, puis renvoie 0 - 2.
			4e octet	Renvoie 0.
			5e octet	Indique les erreurs de filtre, puis renvoie 0 - 2.
			6e octet	Indique les autres erreurs, puis renvoie 0 - 2.
			<ul style="list-style-type: none"> • 0 = Pas d'erreur détectée • 1 = Avertissement • 2 = Erreur 	
LAMP?	Interrogation sur l'état de la source lumineuse	xxxxxxxxxxxx	1er numéro (chiffres 1 à 5) : durée d'utilisation de la source lumineuse 1 2ème numéro : 0 = source lumineuse 1 éteinte, 1 = source lumineuse 1 allumée 3ème numéro (chiffres 1 à 5) : durée d'utilisation de la source lumineuse 2 4ème numéro : 0 = source lumineuse 2 éteinte, 1 = source lumineuse 2 allumée	
INST?	Interrogation sur la liste de sélection d'entrée	11 12 31 32 33 34 35	—	
NAME?	Interrogation sur le nom du projecteur	xxxxx	Renvoie le nom réglé dans [NOM DU PROJECTEUR] de [RÉGLAGE RÉSEAU].	
INF1?	Interrogation sur le nom du fabricant	Panasonic	Renvoie le nom du fabricant.	
INF2?	Interrogation sur le nom du modèle	RZ12K RS11K	Renvoie le nom du modèle.	
INF0?	Autres demandes d'informations	xxxxx	Renvoie les informations telles que le numéro de version.	
CLSS?	Interrogation d'informations de classe	1	Renvoie la classe de PJLink.	

Authentification de sécurité PJLink

Le mot de passe utilisé pour PJLink est le même que le mot de passe réglé pour le contrôle Web.

Lors de l'utilisation du projecteur sans authentification de sécurité, ne définissez aucun mot de passe pour le contrôle Web.

- Pour les caractéristiques techniques concernant PJLink, consultez le site Web de « Japan Business Machine and Information System Industries Association ». URL <http://pjlink.jbmia.or.jp/english/>

Utilisation de la fonction Art-Net

Comme la fonction réseau du projecteur prend en charge la fonction Art-Net, vous pouvez commander le réglage du projecteur à l'aide du contrôleur DMX et du logiciel d'application utilisant le protocole Art-Net.

Définition de canal

Le tableau suivant répertorie les définitions de canal utilisées pour commander le projecteur avec la fonction Art-Net.

Il est possible de commuter les réglages de canal avec le menu [RÉG.RÉSEAU] → [PARAMÈTRE CHAÎNE Art-Net] (➔ page 169).

Les détails de contrôle assignés à chaque canal sont mentionnés dans le tableau suivant.

- L'affectation du canal pour [UTILISATEUR] est un réglage d'usine par défaut. Il est possible de modifier l'affectation.

Canal	Détails du contrôle		
	[2]	[UTILISATEUR]	[1]
CANAL1	PUISS. LAMPE	PUISS. LAMPE	OBTURATEUR
CANAL2	SÉLECTION ENTRÉE	SÉLECTION ENTRÉE	SÉLECTION ENTRÉE
CANAL3	POSITION LENTILLE	POSITION LENTILLE	SÉL. FONCT. LENTILLE
CANAL4	DÉCALAGE H LENTILLE	DÉCALAGE H LENTILLE	COMMANDE LENTILLE
CANAL5	DÉCALAGE V LENTILLE	DÉCALAGE V LENTILLE	ALIMENTATION
CANAL6	FOCUS LENTILLE	FOCUS LENTILLE	PUISS. LAMPE
CANAL7	ZOOM LENTILLE	ZOOM LENTILLE	EN SERVICE / HS
CANAL8	ALIMENTATION	ALIMENTATION	OUVERTURE PROGRESSIVE
CANAL9	GÉOMÉTRIE	GÉOMÉTRIE	FERMETURE PROGRESSIVE
CANAL10	MASQUE PERSONALISE	MASQUE PERSONALISE	MASQUE PERSONALISE
CANAL11	EN SERVICE / HS	EN SERVICE / HS	GÉOMÉTRIE
CANAL12	NÉANT	NÉANT	NÉANT

■ Détails du contrôle

Détails du contrôle	Performance	Paramètre	Valeur par défaut	Remarque
PUISS. LAMPE	100 %	0	0	Peut être réglé en 256 étapes entre 100 % et 0 %.
		
	0 %	255		
SÉLECTION ENTRÉE (quand [1] est sélectionné)	Aucune opération	0-7	0	—
	RGB1	8-15		
	RGB2	16-23		
	Aucune opération	24-31		
	DVI-D	32-39		
	HDMI	40-47		
	SDI1	48-55		
	SDI2	56-63		
	Aucune opération	64-127		
	P IN P exécution, UTILISATEUR1	128-135		
	P IN P exécution, UTILISATEUR2	136-143		
	P IN P exécution, UTILISATEUR3	144-151		
Aucune opération	152-255			

Chapitre 6 Annexe — Informations techniques

Détails du contrôle	Performance	Paramètre	Valeur par défaut	Remarque	
SÉLECTION ENTRÉE (quand [2] ou [UTILISATEUR] est sélectionné)	Aucune opération	0-7	0	—	
	RGB1	8-15			
	RGB2	16-23			
	DVI-D	24-31			
	HDMI	32-39			
	DIGITAL LINK	40-47			
	SDI1	48-55			
	SDI2	56-63			
	Aucune opération	64-119			
	P IN P NON	120-127			
	P IN P exécution, UTILISATEUR1	128-135			
	P IN P exécution, UTILISATEUR2	136-143			
	P IN P exécution, UTILISATEUR3	144-151			
	Aucune opération	152-255			
POSITION LENTILLE	Aucune opération	0-31	0	<p>« Aller vers la position initiale » est une opération quand [NORMAL] est sélectionné sous [RETOUR POSITION D'ORIGINE] de l'écran [RETOUR POSITION D'ORIGINE].</p> <p>« Aller vers la position standard d'objectif ET-D75LE90 » est une opération quand [D75LE90] est sélectionné sous [RETOUR POSITION D'ORIGINE] de l'écran [RETOUR POSITION D'ORIGINE].</p>	
	Aller vers la position initiale	32-63			
	Aller vers la position standard d'objectif ET-D75LE90				
	Charger MÉMOIRE OPTIQUE 1	64-79			
	Charger MÉMOIRE OPTIQUE 2	80-95			
	Charger MÉMOIRE OPTIQUE 3	96-111			
	Charger MÉMOIRE OPTIQUE 4	112-127			
	Charger MÉMOIRE OPTIQUE 5	128-143			
	Charger MÉMOIRE OPTIQUE 6	144-159			
	Charger MÉMOIRE OPTIQUE 7	160-175			
	Charger MÉMOIRE OPTIQUE 8	176-191			
	Charger MÉMOIRE OPTIQUE 9	192-207			
	Charger MÉMOIRE OPTIQUE 10	208-223			
	Aucune opération	224-255			
DÉCALAGE H LENTILLE DÉCALAGE V LENTILLE FOCUS LENTILLE ZOOM LENTILLE	Réglage de l'objectif	(-) Haute vitesse	0-31	128	—
		(-) Basse vitesse	32-63		
		(-) Réglage précis	64-95		
	Arrêt d'utilisation		96-159		
	Réglage de l'objectif	(+) Réglage précis	160-191		
		(+) Basse vitesse	192-223		
		(+) Haute vitesse	224-255		
SÉL. FONCT. LENTILLE (quand [1] est sélectionné)	Aucune opération	0-15	0	<p>Utilisation conjointe avec COMMANDE LENTILLE.</p> <p>« Aller vers la position initiale » est une opération quand [NORMAL] est sélectionné sous [RETOUR POSITION D'ORIGINE] de l'écran [RETOUR POSITION D'ORIGINE].</p> <p>« Aller vers la position standard d'objectif ET-D75LE90 » est une opération quand [D75LE90] est sélectionné sous [RETOUR POSITION D'ORIGINE] de l'écran [RETOUR POSITION D'ORIGINE].</p>	
	DÉCALAGE H LENTILLE	16-31			
	DÉCALAGE V LENTILLE	32-47			
	FOCUS LENTILLE	48-63			
	ZOOM LENTILLE	64-79			
	Aller vers la position initiale	80-95			
	Aller vers la position standard d'objectif ET-D75LE90				
	Aucune opération	96-255			

Chapitre 6 Annexe — Informations techniques

Détails du contrôle	Performance	Paramètre	Valeur par défaut	Remarque	
COMMANDE LENTILLE (quand [1] est sélectionné)	Réglage de l'objectif	(-) Haute vitesse	0-31	100	Utilisation conjointe avec SÉL. FONCT. LENTILLE.
		(-) Basse vitesse	32-63		
		(-) Réglage précis	64-95		
	Arrêt d'utilisation		96-127		
	Réglage de l'objectif	(+) Réglage précis	128-159		
		(+) Basse vitesse	160-191		
		(+) Haute vitesse	192-223		
Exécuter l'action de commande		224-255			
ALIMENTATION	Veille		0-63	128	—
	Aucune opération		64-191		
	En marche		192-255		
OBTURATEUR	OBTURATEUR : ouvert		0-63	128	—
	Aucune opération		64-191		
	OBTURATEUR : fermé		192-255		
OUVERTURE PROGRESSIVE FERMETURE PROGRESSIVE (quand [1] est sélectionné)	0.0s		0-15	255	Utilisation conjointe avec CANAL 1.
	0.5s		16-31		
	1.0s		32-47		
	1.5s		48-63		
	2.0s		64-79		
	2.5s		80-95		
	3.0s		96-111		
	3.5s		112-127		
	4.0s		128-143		
	5.0s		144-159		
	7.0s		160-175		
	10.0s		176-191		
	Aucune opération		192-255		
GÉOMÉTRIE	NON		0-15	255	—
	CORRECTION DE TRAPÈZE		16-31		
	COURBE		32-47		
	PC-1		48-63		
	PC-2		64-79		
	PC-3		80-95		
	CORRECTION DES ANGLES		96-111		
	Aucune opération		112-255		
MASQUE PERSONALISE	NON		0-31	255	Pour utiliser PC-1, PC-2 et PC-3, le Kit de mise à niveau optionnel (N° de modèle : ET-UK20) est requis.
	PC-1		32-63		
	PC-2		64-95		
	PC-3		96-127		
	Aucune opération		128-255		
GEL D'IMAGE	Aucune opération		0-31	128	—
	NON		32-95		
	Aucune opération		96-159		
	OUI		160-223		
	Aucune opération		224-255		
COULEUR TEINTE	Aucune opération		0-31	0	—
	Réglage d'usine par défaut		32-63		
	-31		64-65		
		
	0		128-129		
		
	+31		190-191		
	Aucune opération		192-255		

Détails du contrôle	Performance	Paramètre	Valeur par défaut	Remarque
TRAME MOTIF	Aucune opération	0-15	0	—
	NON	16-31		
	BLANC	32-47		
	JAUNE	48-63		
	CYAN	64-79		
	VERT	80-95		
	MAGENTA	96-111		
	ROUGE	112-127		
	BLEU	128-143		
	NOIR	144-159		
	LOGO UTIL.	160-175		
	Aucune opération	176-255		
EN SERVICE / HS	Désactiver	0-127	0	Une fois « Désactiver » réglé, le fonctionnement de tous les canaux devient inacceptable.
	Activer	128-255		

Remarque

- Si le projecteur est utilisé avec la télécommande ou le panneau de commande ou par commande de contrôle tout en commandant le projecteur à l'aide de la fonction Art-Net, le réglage du contrôleur DMX ou de l'application informatique peut différer de l'état du projecteur. Pour refléter les contrôles de tous les canaux sur le projecteur, réglez « EN SERVICE / HS » du canal 11 sur « Désactiver » puis à nouveau sur « Activer ».
- Pour créer/enregistrer l'image LOGO UTIL., utilisez le « Logo Transfer Software » figurant dans le CD-ROM fourni.

Commandes de contrôle via le réseau local

Si un mot de passe pour les droits d'administrateur du contrôle Web est défini (mode de protection)

Raccordement

1) Obtenez une adresse IP et un numéro de port (valeur initiale définie = 1024) du projecteur et effectuez une requête de connexion au projecteur.

- Vous pouvez obtenir l'adresse IP et un numéro de port depuis l'écran du menu du projecteur.

Adresse IP	Obtention depuis le menu [RÉG.RÉSEAU] → [ÉTAT DU RÉSEAU].
Numéro de port	Obtention depuis le menu [RÉG.RÉSEAU] → [CONTRÔLE RÉSEAU] → [PORT DE COMMANDE].

2) Vérifiez la réponse du projecteur.

	Section de données	Vide	Mode	Vide	Section de nombre aléatoire	Symbole de terminaison
Exemple de commande	« NTCONTROL » (chaîne ASCII)	' '	'1'	' '	« ZZZZZZZZ » (numéro hexadécimal de code ASCII)	(CR) 0x0d
Longueur des données	9 octets	1 octet	1 octet	1 octet	8 octets	1 octet

- Mode : 1 = mode de protection
- Exemple : réponse pendant le mode de protection (la section de nombre aléatoire est une valeur non définie)
« NTCONTROL 1 23181e1e » (CR)

3) Générez une valeur de compression de 32 octets à partir des données suivantes à l'aide de l'algorithme MD5.

- « xxxxxx:yyyy:zzzzzzz »

xxxxxx	Nom d'utilisateur pour les droits d'administrateur du contrôle Web (le nom d'utilisateur par défaut est « admin1 »)
yyyyy	Mot de passe de l'utilisateur des droits d'administrateur ci-dessus (le mot de passe par défaut est « panasonic »)

zzzzzzzz	Nombre aléatoire à 8 octets obtenu à l'étape 2)
----------	---

Méthode de transmission de commande

Transmission à l'aide des formats de commande suivant.

■ Données transmises

	En-tête			Section de données	Symbole de terminaison
Exemple de commande	Valeur de compression (Reportez-vous à la section « Raccordement » ci-dessus)	'0' 0x30	'0' 0x30	Commande de contrôle (chaîne ASCII)	(CR) 0x0d
Longueur des données	32 octets	1 octet	1 octet	Longueur non définie	1 octet

- Exemple : transmission de la commande d'acquisition de l'état d'alimentation électrique (la valeur de compression est calculée à partir du nom d'utilisateur de valeur, du mot de passe et du nombre aléatoire acquis par défaut)
« dbdd2dabd3d4d68c5dd970ec0c29fa6400QPW » (CR)

■ Données reçues

	En-tête		Section de données	Symbole de terminaison
Exemple de commande	'0' 0x30	'0' 0x30	Commande de contrôle (chaîne ASCII)	(CR) 0x0d
Longueur des données	1 octet	1 octet	Longueur non définie	1 octet

- Exemple : le projecteur est mis sous tension
« 00001 » (CR)

■ Réponse d'erreur

	Chaîne	Détails	Symbole de terminaison
Message	« ERR1 »	Commande de contrôle non définie	(CR) 0x0d
	« ERR2 »	Plage hors paramètres	
	« ERR3 »	État occupé ou période non acceptable	
	« ERR4 »	Temporisation ou période non acceptable	
	« ERR5 »	Longueur des données incorrecte	
	« ERRA »	Les mots de passe ne correspondent pas	
Longueur des données	4 octets	—	1 octet

Lorsque le mot de passe des droits d'administrateur du contrôle Web n'est pas défini (mode non protégé)

Raccordement

- 1) **Obtenez une adresse IP et un numéro de port (valeur initiale définie = 1024) du projecteur et effectuez une requête de connexion au projecteur.**
 - Vous pouvez obtenir l'adresse IP et un numéro de port depuis l'écran du menu du projecteur.

Adresse IP	Obtention depuis le menu [RÉG.RÉSEAU] → [ÉTAT DU RÉSEAU].
Numéro de port	Obtention depuis le menu [RÉG.RÉSEAU] → [CONTRÔLE RÉSEAU] → [PORT DE COMMANDE].

- 2) **Vérifiez la réponse du projecteur.**

	Section de données	Vide	Mode	Symbole de terminaison
Exemple de commande	« NTCONTROL » (chaîne ASCII)	' '	'0' 0x30	(CR) 0x0d
Longueur des données	9 octets	1 octet	1 octet	1 octet

- Mode : 0 = mode non protégé
- Exemple : réponse pendant le mode non protégé
« NTCONTROL 0 » (CR)

Méthode de transmission de commande

Transmission à l'aide des formats de commande suivant.

■ Données transmises

	En-tête		Section de données	Symbole de terminaison
Exemple de commande	'0' 0x30	'0' 0x30	Commande de contrôle (chaîne ASCII)	(CR) 0x0d
Longueur des données	1 octet	1 octet	Longueur non définie	1 octet

- Exemple : transmission de la commande d'acquisition de l'état d'alimentation électrique
« 00QPW » (CR)

■ Données reçues

	En-tête		Section de données	Symbole de terminaison
Exemple de commande	'0' 0x30	'0' 0x30	Commande de contrôle (chaîne ASCII)	(CR) 0x0d
Longueur des données	1 octet	1 octet	Longueur non définie	1 octet

- Exemple : l'alimentation du projecteur est en état de veille
« 00000 » (CR)

■ Réponse d'erreur

	Chaîne	Détails	Symbole de terminaison
Message	« ERR1 »	Commande de contrôle non définie	(CR) 0x0d
	« ERR2 »	Plage hors paramètres	
	« ERR3 »	État occupé ou période non acceptable	
	« ERR4 »	Temporisation ou période non acceptable	
	« ERR5 »	Longueur des données incorrecte	
	« ERRA »	Les mots de passe ne correspondent pas	
Longueur des données	4 octets	—	1 octet

Borne <SERIAL IN>/<SERIAL OUT>

La borne <SERIAL IN>/<SERIAL OUT> du projecteur est conforme avec RS-232C afin que le projecteur puisse être connecté à/contrôlé par un ordinateur.

Raccordement

Projecteur unique

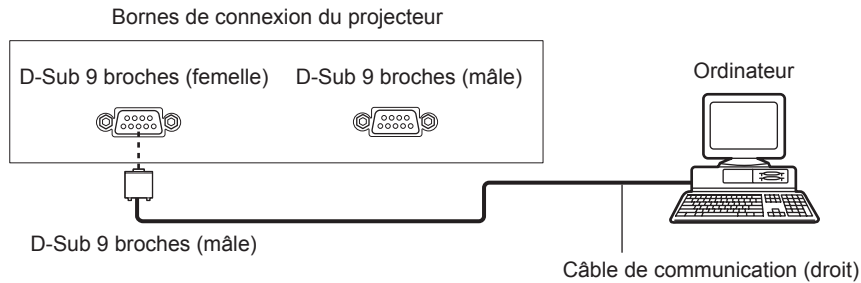

Plusieurs projecteurs

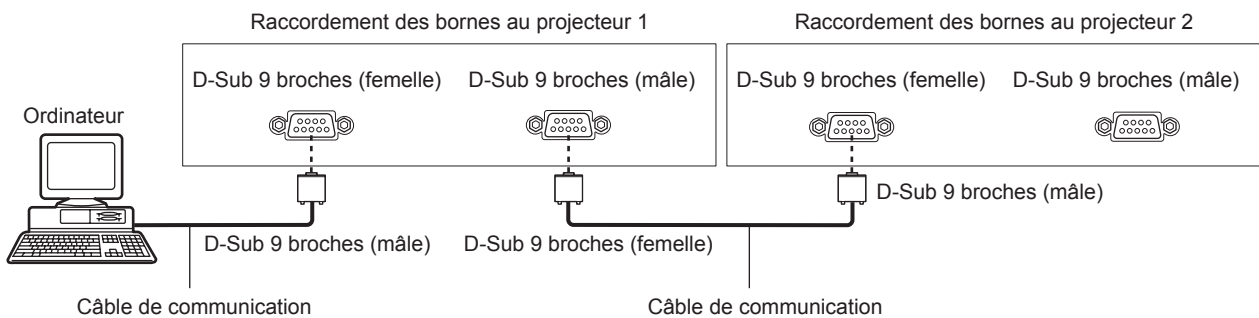

Lors du raccordement en utilisant un périphérique compatible DIGITAL LINK

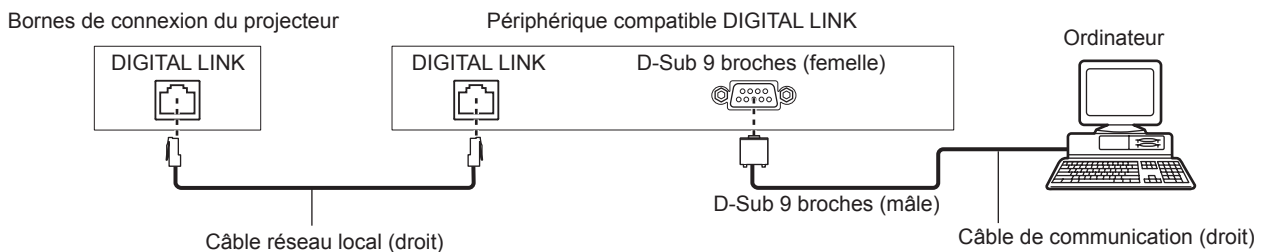

Remarque

- La destination de [RS-232C] (➔ page 147) doit être réglée selon la méthode de connexion.
- Pour raccorder un périphérique compatible DIGITAL LINK, réglez le menu [RÉGLAGE PROJECTEUR] → [MODE STANDBY] (➔ page 141) sur [NORMAL] pour commander le projecteur pendant la veille.
Lorsque [MODE STANDBY] est réglé sur [ECO], il n'est pas possible de contrôler le projecteur pendant la veille.

Attributions des broches et noms des signaux

D-Sub 9 broches (femelle) Vue extérieure	N° de broche	Nom du signal	Détails
	(1)	—	NC
	(2)	TXD	Données transmises
	(3)	RXD	Données reçues
	(4)	—	NC
	(5)	GND	Masse
	(6)	—	NC
	(7)	CTS	Connecté intérieurement
	(8)	RTS	
	(9)	—	NC

D-Sub 9-broches (mâle) Vue extérieure	N° de broche	Nom du signal	Détails
	(1)	—	NC
	(2)	RXD	Données reçues
	(3)	TXD	Données transmises
	(4)	—	NC
	(5)	GND	Masse
	(6)	—	NC
	(7)	RTS	Connexion interne
	(8)	CTS	
	(9)	—	NC

Conditions de communication (réglages d'usine par défaut)

Niveau de signal	Compatible avec RS-232C
Méthode de synchronisation	Asynchrone
Taux de baud	9 600 bps
Parité	Aucun
Longueur de caractère	8 bits
Bit d'arrêt	1 bit
Paramètre X	Aucun
Paramètre S	Aucun

Format basique

La transmission depuis l'ordinateur démarre avec STX, puis le numéro ID, la commande, le paramètre et ETX sont envoyés dans cet ordre. Ajoutez des paramètres en fonction des détails de contrôle.

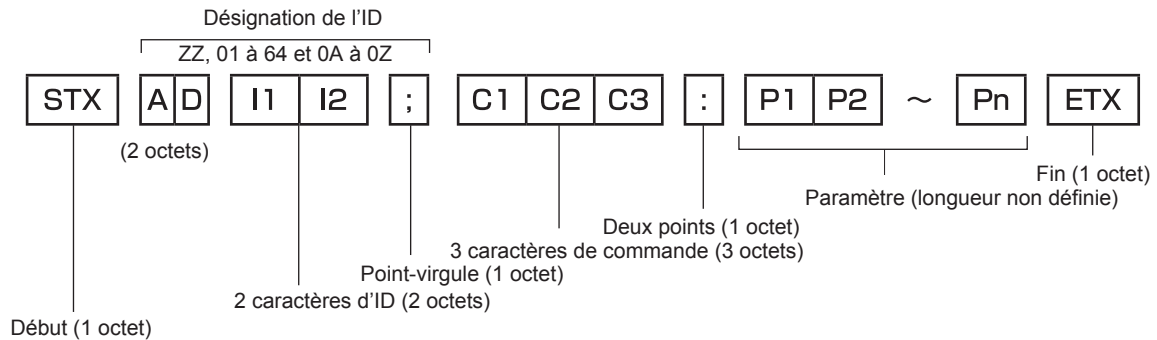

Format basique (doté de sous-commandes)

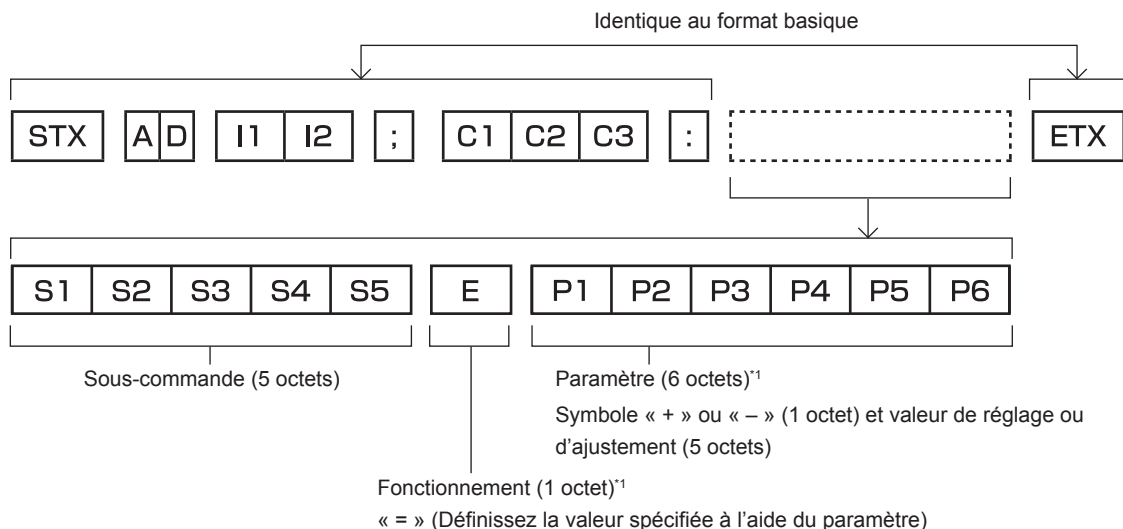

*1 Lorsque une commande ne nécessitant pas de paramètre est transmise, aucune opération (E) et aucun paramètre ne sont nécessaires.

Attention

- Si une commande est envoyée après le démarrage de l'allumage de la source lumineuse, il pourrait y avoir un temps de réponse ou la commande pourrait ne pas s'exécuter. Essayez d'envoyer ou de recevoir une commande après 60 secondes.
- Lors de la transmission de commandes multiples, veillez à attendre 0,5 seconde après la réception d'une réponse de la part du projecteur avant d'envoyer la commande suivante. Lorsqu'une commande ne nécessitant pas de paramètre est transmise, les deux points (:) ne sont pas nécessaires.

Remarque

- Si une commande ne peut pas être exécutée, la réponse « ER401 » est envoyée par le projecteur à l'ordinateur.
- Si un paramètre non valide est envoyé, la réponse « ER402 » est envoyée par le projecteur à l'ordinateur.
- La transmission ID dans RS-232C est compatible avec ZZ (TOUT) et 01 à 64, ainsi qu'avec les groupes de 0A à 0Z.
- Si une commande est envoyée avec un ID désigné, une réponse sera envoyée à l'ordinateur uniquement dans les cas suivants.
 - Correspondance avec le numéro ID du projecteur
 - L'ID est appelé TOUT et [RÉPONSE (TOUT ID)] est réglé sur [OUI]
 - L'ID est appelé GROUPE et [RÉPONSE (GROUPE ID)] est réglé sur [OUI]
- STX et ETX sont des codes de caractères. STX en hexadécimal correspond à 02 et ETX en hexadécimal correspond à 03.

Lorsque vous commandez plusieurs projecteurs

Lorsque vous commandez tous les projecteurs

Lorsque vous contrôlez plusieurs projecteurs ensemble via RS-232C, effectuez les réglages suivants.

- 1) Réglez un numéro ID différent pour chaque projecteur.
- 2) Réglez [RÉPONSE (TOUT ID)] sur [OUI] pour un seul projecteur.
- 3) Réglez [RÉPONSE (TOUT ID)] sur [NON] pour tous les projecteurs réglés à l'étape 2)

Lorsque vous contrôlez tous les projecteurs par unité de groupe

Lorsque vous contrôlez plusieurs projecteurs par unité de groupe via RS-232C, effectuez les réglages suivants.

- 1) Réglez un numéro ID différent pour chaque projecteur.
- 2) Réglez [RÉPONSE (GROUPE ID)] sur [OUI] pour un seul projecteur.
- 3) Réglez [RÉPONSE (GROUPE ID)] sur [NON] pour tous les projecteurs réglés à l'étape 2)

Remarque

- Il n'y aura aucune réponse si plusieurs projecteurs ont [RÉPONSE (TOUT ID)] réglé sur [OUI].
- Lorsque vous réglez plusieurs groupe, réglez [RÉPONSE (GROUPE ID)] sur [OUI] pour un seul projecteur de chaque groupe. La réponse n'est pas faite correctement si [RÉPONSE (GROUPE ID)] est réglé sur [OUI] dans deux projecteurs ou plus du même groupe.

Caractéristiques techniques des câbles

Lors de la connexion à un ordinateur

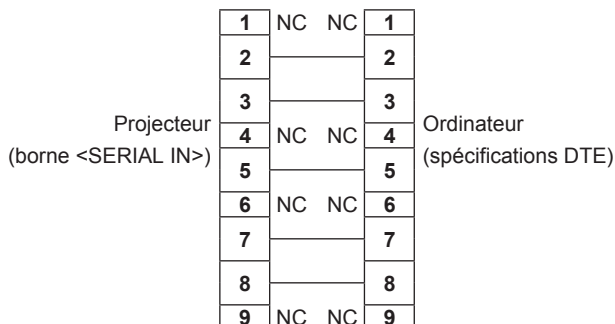

Lorsque vous raccordez plusieurs projecteurs

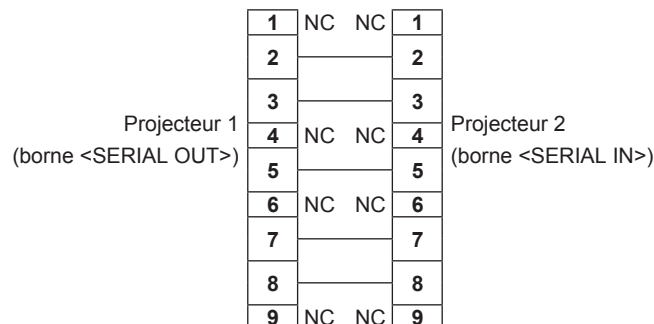

Commande de contrôle

Le tableau suivant répertorie les commandes qui peuvent être utilisées pour contrôler le projecteur à l'aide d'un ordinateur.

■ Commande de contrôle du projecteur

Commande	Détails	Chaîne de paramètres/ réponses	Remarque (paramètre)
PON	En marche	—	Pour vérifier si l'alimentation est active, utilisez la commande « Interrogation alimentation ».
POF	Alimentation en veille		
QPW	Interrogation alimentation	000 001	MISE EN VEILLE En marche
IIS	Commuter le signal d'entrée	RG1 RG2 DVI HD1 DL1 SD1 SD2	RGB1 RGB2 DVI-D HDMI DIGITAL LINK SDI1 SDI2
OSH	Contrôle de l'obturateur	0	OUVERT
QSH	Interrogation sur l'état de l'obturateur	1	FERMÉ
VSE	Changement du rapport d'aspect	0 1 2 5	STANDARD/VID AUTO 4:3 16:9 DIRECT
QSE	Interrogation sur les réglages du rapport d'aspect	6 9 10	ADAPTATION HV. ÉLARGI HORIZ. ADAPTATION V.
OPP	Exécution de P IN P	0 1	NON UTILISATEUR1
QPP	P IN P Interrogation sur les réglages	2 3	UTILISATEUR2 UTILISATEUR3
OCS	Changement de sous-mémoire	01 - 96	Numéro de sous-mémoire
QSB	Interrogation sur l'état de la sous-mémoire		

■ Commande de contrôle du projecteur (avec sous-commande)

Commande	Sous-commande	Détails	Remarque
VXX	RYCI1	RGB1 Réglage d'entrée	+00000 = RGB/YP _B P _R , +00001 = Y/C, +00002 = VIDEO

■ Commande de contrôle de l'objectif

Commande	Sous-commande	Détails	Remarque
VXX	LNSI2	Déplacement de l'objectif H	+00000 = réglage précis 1+, +00001 = réglage précis 1-, +00100 = réglage précis 2+, +00101 = réglage précis 2-, +00200 = réglage grossier+, +00201 = réglage grossier-
VXX	LNSI3	Déplacement de l'objectif V	
VXX	LNSI4	Mise au point de l'objectif	
VXX	LNSI5	Zoom de l'objectif	

Borne <REMOTE 2 IN>

Il est possible de contrôler le projecteur à distance (par contact externe) depuis un panneau de commande éloigné du projecteur où les signaux de la télécommande ne peuvent pas l'atteindre.

Utilisez la borne <REMOTE 2 IN> sur les bornes de connexion du projecteur pour connecter le panneau de commande.

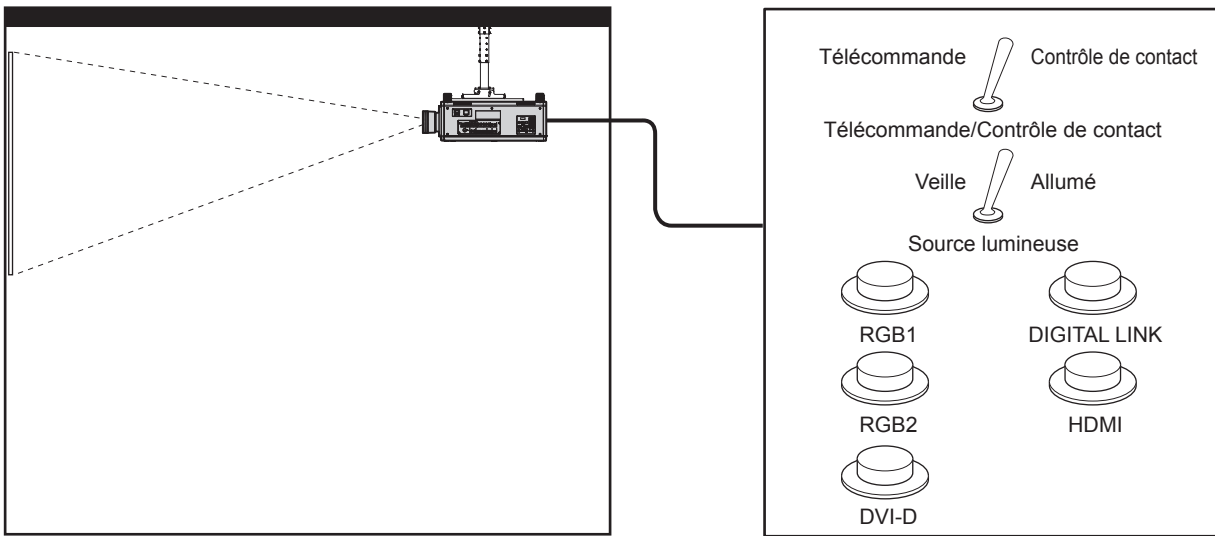

Emplacements d'installation en salle de réunion, etc.

Panneau de télécommande à un autre emplacement

Attributions des broches et noms des signaux

D-Sub 9-broches Vue extérieure	N° de broche	Nom du signal	Ouvert (H)	Petit (L)
	(1)	GND	—	GND
	(2)	POWER	NON	OUI
	(3)	RGB1	Autre	RGB1
	(4)	RGB2	Autre	RGB2
	(5)	DIGITAL LINK	Autre	DIGITAL LINK
	(6)	HDMI	Autre	HDMI
	(7)	DVI-D	Autre	DVI-D
	(8)	SHUTTER	NON	OUI
	(9)	EN SERVICE / HORS SERVICE	Contrôlé par la télécommande	Contrôlé par un contact externe

Attention

- Lors du contrôle, veillez à court-circuiter les broches (1) et (9).
- Lorsque les broches (1) et (9) sont court-circuitées, les touches suivantes du panneau de commande et de la télécommande sont désactivées. Les commandes du RS-232C et les fonctions réseau correspondant à ces fonctions sont également désactivées.
 - Touche de mise en marche <|>, touche de mise en veille <ϕ>, touche <SHUTTER>
- Si les broches (1) et (9) sont court-circuitées, et si une broche de (3) à (7) est court-circuitée avec la broche (1), les touches suivantes du panneau de commande et de la télécommande sont désactivées. Les commandes du RS-232C et les fonctions réseau correspondant à ces fonctions sont également désactivées.
 - Touche de mise en marche <|>, touche de mise en veille <ϕ>, touche <RGB1>, touche <RGB2>, touche <DIGITAL LINK>, touche <DVI-D>, touche <HDMI>, touche <SDI 1/2> ou touche <SDI>, touche <INPUT MENU>, touche <SHUTTER>

Remarque

- Pour les réglages de la broche (2) à la broche (8), vous pouvez effectuer des changements si vous réglez [MODE REMOTE2] sur [UTILISATEUR]. (➔ page 149)

Liste de combinaisons d'affichage à deux fenêtres

✓ : la combinaison P IN P (image dans image) est possible

▲ : la combinaison P IN P (image dans image) est possible par la même fréquence

— : la combinaison P IN P (image dans image) est impossible

Fenêtre principale		Sous-fenêtre					
		RGB1				RGB2	
		Image fixe	Film ^{*1}	Y/C	Vidéo	Image fixe	Film ^{*1}
Entrée RGB1	Signal d'image fixe	—	—	—	—	✓	✓
	Signal de film ^{*1}	—	—	—	—	✓	▲
	Signal Y/C	—	—	—	—	✓	▲
	Signal vidéo	—	—	—	—	✓	▲
Entrée RGB2	Signal d'image fixe	✓	✓	✓	✓	—	—
	Signal de film ^{*1}	✓	▲	▲	▲	—	—
Entrée DVI-D	Signal d'image fixe ^{*2}	✓	✓	✓	✓	✓	✓
	Signal de film ^{*3}	✓	▲	▲	▲	✓	▲
Entrée HDMI	Signal d'image fixe ^{*2}	✓	✓	✓	✓	✓	✓
	Signal de film ^{*3}	✓	▲	▲	▲	✓	▲
Entrée SDI1		✓	▲	▲	▲	✓	▲
Entrée SDI2		✓	▲	▲	▲	✓	▲
Connexion double SDI ^{*4}		—	—	▲	▲	—	—

Fenêtre principale		Sous-fenêtre						
		DVI-D		HDMI		SDI1	SDI2	Connexion double SDI ^{*4}
		Image fixe ^{*2}	Film ^{*3}	Image fixe ^{*2}	Film ^{*3}			
Entrée RGB1	Signal d'image fixe	✓	✓	✓	✓	✓	✓	—
	Signal de film ^{*1}	✓	▲	✓	▲	▲	▲	—
	Signal Y/C	✓	▲	✓	▲	▲	▲	▲
	Signal vidéo	✓	▲	✓	▲	▲	▲	▲
Entrée RGB2	Signal d'image fixe	✓	✓	✓	✓	✓	✓	—
	Signal de film ^{*1}	✓	▲	✓	▲	▲	▲	—
Entrée DVI-D	Signal d'image fixe ^{*2}	—	—	✓	✓	✓	—	—
	Signal de film ^{*3}	—	—	✓	▲	▲	—	—
Entrée HDMI	Signal d'image fixe ^{*2}	✓	✓	—	—	—	✓	—
	Signal de film ^{*3}	✓	▲	—	—	—	▲	—
Entrée SDI1		✓	▲	—	—	—	▲	—
Entrée SDI2		—	—	✓	▲	▲	—	—
Connexion double SDI ^{*4}		—	—	—	—	—	—	—

*1 480i, 480p, 576i, 576p, 720/60p, 720/50p, 1080/60i, 1080/50i, 1080/24sF, 1080/24p, 1080/25p, 1080/30p, 1080/50p, 1080/60p

*2 640 x 480 - 1 920 x 1 200

Signal non entrelacé, fréquence d'horloge à points : 25 MHz - 162 MHz

*3 Prend uniquement en charge 480p, 576p, 720/60p, 720/50p, 1080/60i, 1080/50i, 1080/24sF, 1080/24p, 1080/25p, 1080/30p, 1080/50p et 1080/60p

*4 Connexion double HD-SDI, connexion double 3G-SDI

Remarque

- Dans la combinaison de ▲, si la fonction P IN P est utilisée avec les signaux d'une fréquence différente, les images de la sous-fenêtre ne s'affichent pas.
- Les images de la combinaison de DIGITAL LINK et d'autres entrées ne peuvent pas s'afficher sous P IN P.

Mot de passe du dispositif de commande

Pour initialiser votre mot de passe, consultez votre revendeur.

Kit de mise à niveau

Si le Kit de mise à niveau optionnel (N° de modèle : ET-UK20) est appliqué, les fonctions suivantes sont étendues.

Fonction	État standard	Lorsque le Kit de mise à niveau est appliqué
Plage de réglage de [TRAPÈZE VERTICAL]	Maximum de $\pm 40^{\circ*1}$	Maximum de $\pm 45^{\circ*1}$
Plage de réglage de [TRAPÈZE HORIZONTAL]	Maximum de $\pm 15^{\circ*1}$	Maximum de $\pm 40^{\circ*1}$
Plage de réglage de [COURBE]	Arc vertical, maximum $\pm 50^{\circ*1}$ Arc horizontal, maximum $\pm 50^{\circ*1}$	Arc vertical, maximum $\pm 100^{\circ*1}$ Arc horizontal, maximum $\pm 100^{\circ*1}$
[MASQUE PERSONALISE]	Inutilisable.	L'image est masquée de façon optionnelle.
[CORRECTION PC] sous [UNIFORMITE]	Inutilisable.	Corrigez l'irrégularité de la luminosité et de la couleur pour l'écran tout entier.

*1 La plage de réglage du menu. Reportez-vous à la section « Plage de projection [GÉOMÉTRIE] » (➔ page 39) pour en savoir plus sur la plage de projection possible.

Liste des signaux compatibles

Le tableau suivant spécifie les signaux vidéo compatibles avec le projecteur.

• Les symboles indiquant les formats sont les suivants.

- V : VIDEO, Y/C
- R : RGB
- Y : YC_BC_R/YP_BP_R
- D : DVI-D
- H : HDMI
- S : SDI

Signal compatible	Résolution (points)	Fréq. de balayage		Fréq. d'horloge à points (MHz)	Format	Plug and Play*1				
		Horizontal (kHz)	Vertical (Hz)			RGB2	DVI-D			HDMI
						EDID1	EDID2	EDID3		
NTSC/NTSC4.43/ PAL-M/PAL60	720 x 480i	15,7	59,9	—	V	—	—	—	—	
PAL/PAL-N/SECAM	720 x 576i	15,6	50,0	—	V	—	—	—	—	
525i (480i)	720 x 480i	15,7	59,9	13,5	R/Y/S ²	—	—	—	—	
625i (576i)	720 x 576i	15,6	50,0	13,5	R/Y/S ²	—	—	—	—	
525i (480i)	720 (1440) x 480i ³	15,7	59,9	27,0	D/H	—	—	—	—	
625i (576i)	720 (1440) x 576i ³	15,6	50,0	27,0	D/H	—	—	—	—	
525p (480p)	720 x 483	31,5	59,9	27,0	R/Y/D/H	—	✓	—	✓	
625p (576p)	720 x 576	31,3	50,0	27,0	R/Y/D/H	—	✓	—	✓	
750 (720)/60p	1 280 x 720	45,0	60,0	74,3	R/Y/D/H/S ²	—	✓	—	✓	
750 (720)/50p	1 280 x 720	37,5	50,0	74,3	R/Y/D/H/S ²	—	✓	—	✓	
1125 (1080)/60i ⁴	1 920 x 1 080i	33,8	60,0	74,3	R/Y/D/H/S	—	✓	—	✓	
1125 (1080)/50i	1 920 x 1 080i	28,1	50,0	74,3	R/Y/D/H/S	—	✓	—	✓	
1125 (1080)/24p	1 920 x 1 080	27,0	24,0	74,3	R/Y/D/H/S	—	✓	—	✓	
1125 (1080)/24sF	1 920 x 1 080i	27,0	48,0	74,3	R/Y/D/H/S	—	—	—	—	
1125 (1080)/25p	1 920 x 1 080	28,1	25,0	74,3	R/Y/D/H/S	—	✓	—	✓	
1125 (1080)/30p	1 920 x 1 080	33,8	30,0	74,3	R/Y/D/H/S	—	—	—	—	
1125 (1080)/60p	1 920 x 1 080	67,5	60,0	148,5	R/Y/D/H/S	—	✓	—	✓	
1125 (1080)/50p	1 920 x 1 080	56,3	50,0	148,5	R/Y/D/H/S	—	✓	—	✓	
2K/24p	2 048 x 1 080	27,0	24,0	74,3	S ⁵	—	—	—	—	
2K/24sF	2 048 x 1 080	27,0	24,0	74,3	S ⁵	—	—	—	—	
2K/48p	2 048 x 1 080	54,0	48,0	148,5	S ⁶	—	—	—	—	
2K/50p	2 048 x 1 080	56,3	50,0	148,5	S ⁶	—	—	—	—	
2K/60p	2 048 x 1 080	67,5	60,0	148,5	S ⁶	—	—	—	—	
640 x 400	640 x 400	31,5	70,1	25,2	R/D/H	—	—	—	—	
	640 x 400	37,9	85,1	31,5	R/D/H	—	—	—	—	
640 x 480	640 x 480	31,5	59,9	25,2	R/D/H	✓	✓	✓	✓	
	640 x 480	35,0	66,7	30,2	R/D/H	—	—	—	—	
	640 x 480	37,9	72,8	31,5	R/D/H	✓	—	✓	✓	
	640 x 480	37,5	75,0	31,5	R/D/H	✓	—	✓	✓	
	640 x 480	43,3	85,0	36,0	R/D/H	—	—	—	—	
800 x 600	800 x 600	35,2	56,3	36,0	R/D/H	✓	—	✓	✓	
	800 x 600	37,9	60,3	40,0	R/D/H	✓	—	✓	✓	
	800 x 600	48,1	72,2	50,0	R/D/H	✓	—	✓	✓	
	800 x 600	46,9	75,0	49,5	R/D/H	✓	—	✓	✓	
	800 x 600	53,7	85,1	56,3	R/D/H	—	—	—	—	
832 x 624	832 x 624	49,7	74,6	57,3	R/D/H	✓	—	✓	✓	

Chapitre 6 Annexe — Informations techniques

Signal compatible	Résolution (points)	Fréq. de balayage		Fréq. d'horloge à points (MHz)	Format	Plug and Play*1				
		Horizontal (kHz)	Vertical (Hz)			RGB2	DVI-D			HDMI
							EDID1	EDID2	EDID3	
1024 x 768	1 024 x 768	39,6	50,0	51,9	R/D/H	—	—	—	—	—
	1 024 x 768	48,4	60,0	65,0	R/D/H	✓	—	✓	✓	✓
	1 024 x 768	56,5	70,1	75,0	R/D/H	✓	—	✓	✓	✓
	1 024 x 768	60,0	75,0	78,8	R/D/H	✓	—	✓	✓	✓
	1 024 x 768	65,5	81,6	86,0	R/D/H	—	—	—	—	—
	1 024 x 768	68,7	85,0	94,5	R/D/H	—	—	—	—	—
	1 024 x 768 ⁷	81,4	100,0	113,3	R/D/H	—	—	—	—	—
1152 x 864	1 152 x 864	53,7	60,0	81,6	R/D/H	—	—	—	—	—
	1 152 x 864	64,0	70,0	94,2	R/D/H	—	—	—	—	—
	1 152 x 864	67,5	74,9	108,0	R/D/H	—	—	—	—	—
	1 152 x 864	77,1	85,0	119,7	R/D/H	—	—	—	—	—
1152 x 870	1 152 x 870	68,7	75,1	100,0	R/D/H	✓	—	✓	✓	✓
1280 x 720	1 280 x 720	37,1	49,8	60,5	R/D/H	—	—	—	—	—
	1 280 x 720	44,8	59,9	74,5	R/D/H	—	—	—	—	—
	1 280 x 720 ⁷	76,3	100,0	131,8	R/D/H	—	—	—	—	—
	1 280 x 720 ⁷	92,6	120,0	161,6	R/D/H	—	—	—	—	—
1280 x 768	1 280 x 768	39,6	49,9	65,3	R/D/H	—	—	—	—	—
	1 280 x 768	47,8	59,9	79,5	R/D/H	—	—	—	—	—
	1 280 x 768 ⁸	47,4	60,0	68,3	R/D/H	—	—	—	—	—
	1 280 x 768	60,3	74,9	102,3	R/D/H	—	—	—	—	—
	1 280 x 768	68,6	84,8	117,5	R/D/H	—	—	—	—	—
1280 x 800	1 280 x 800	41,3	50,0	68,0	R/D/H	—	—	—	—	—
	1 280 x 800	49,7	59,8	83,5	R/D/H	—	—	—	—	—
	1 280 x 800 ⁸	49,3	59,9	71,0	R/D/H	—	—	—	—	—
	1 280 x 800	62,8	74,9	106,5	R/D/H	—	—	—	—	—
	1 280 x 800	71,6	84,9	122,5	R/D/H	—	—	—	—	—
1280 x 960	1 280 x 960	60,0	60,0	108,0	R/D/H	—	—	—	—	—
1280 x 1024	1 280 x 1 024	52,4	50,0	88,0	R/D/H	—	—	—	—	—
	1 280 x 1 024	64,0	60,0	108,0	R/D/H	—	—	—	—	—
	1 280 x 1 024	72,3	66,3	125,0	R/D/H	—	—	—	—	—
	1 280 x 1 024	78,2	72,0	135,1	R/D/H	—	—	—	—	—
	1 280 x 1 024	80,0	75,0	135,0	R/D/H	✓	—	✓	✓	✓
	1 280 x 1 024	91,1	85,0	157,5	R/D/H	—	—	—	—	—
1366 x 768	1 366 x 768	39,6	49,9	69,0	R/D/H	—	—	—	—	—
	1 366 x 768	47,7	59,8	85,5	R/D/H	—	—	—	—	—
1400 x 1050	1 400 x 1 050	54,1	50,0	99,9	R/D/H	—	—	—	—	—
	1 400 x 1 050	64,0	60,0	108,0	R/D/H	—	—	—	—	—
	1 400 x 1 050	65,2	60,0	122,6	R/D/H	✓	—	✓	✓	✓
	1 400 x 1 050	65,3	60,0	121,8	R/D/H	—	—	—	—	—
	1 400 x 1 050	78,8	72,0	149,3	R/D/H	—	—	—	—	—
	1 400 x 1 050	82,2	75,0	155,9	R/D/H	—	—	—	—	—
1440 x 900	1 440 x 900	46,3	49,9	86,8	R/D/H	—	—	—	—	—
	1 440 x 900	55,9	59,9	106,5	R/D/H	—	—	—	—	—
1600 x 900	1 600 x 900	46,4	49,9	96,5	R/D/H	—	—	—	—	—
	1 600 x 900	55,9	60,0	119,0	R/D/H	✓	—	✓	✓	✓
1600 x 1200	1 600 x 1 200	61,8	49,9	131,5	R/D/H	—	—	—	—	—
	1 600 x 1 200	75,0	60,0	162,0	R/D/H	✓	—	✓	✓	✓
1680 x 1050	1 680 x 1 050	65,3	60,0	146,3	R/D/H	—	—	—	—	—
	1 680 x 1 050	54,1	50,0	119,5	R/D/H	—	—	—	—	—
1920 x 1080	1 920 x 1 080	55,6	49,9	141,5	R/D/H	—	—	—	—	—
	1 920 x 1 080 ⁸	66,6	59,9	138,5	R/D/H	—	—	—	—	—
	1 920 x 1 080 ⁹	67,2	60,0	173,0	R	—	—	—	—	—

Chapitre 6 Annexe — Informations techniques

Signal compatible	Résolution (points)	Fréq. de balayage		Fréq. d'horloge à points (MHz)	Format	Plug and Play*1				
		Horizontal (kHz)	Vertical (Hz)			RGB2	DVI-D			HDMI
							EDID1	EDID2	EDID3	
1920 x 1200	1 920 x 1 200	61,8	49,9	158,3	R/D/H	—	—	—	—	—
	1 920 x 1 200*8	74,0	60,0	154,0	R/D/H	✓	—	✓	✓*10	✓*10
	1 920 x 1 200*9	74,6	59,9	193,3	R	—	—	—	—	—

*1 Les signaux avec un ✓ dans les colonnes du Plug and Play sont des signaux décrits dans l'EDID (données d'identification de l'affichage étendu) du projecteur. Si un signal n'a pas de ✓ dans les colonnes du Plug and Play, mais possède une entrée dans la colonne Format, il peut être entré. Pour les signaux sans ✓ dans les colonnes du Plug and Play, il se peut que la résolution ne puisse pas être sélectionnée dans l'ordinateur même si le projecteur les prend en charge.

*2 Uniquement pour le branchement single link

*3 Signal Pixel-Repetition (fréquence d'horloge à points 27,0 MHz) uniquement

*4 Lorsque un signal 1125 (1035)/60i est entré, il s'affiche comme un signal 1125 (1080)/60i.

*5 La connexion double HD-SDI est prise en charge.

*6 La connexion double 3G-SDI est prise en charge.

*7 L'image s'affiche en tant qu'image 3D dans le format de trame séquentielle lorsque [FORMAT DU SIGNAL 3D] est réglé sur [AUTO]. Pour afficher des images en 2D, réglez [FORMAT DU SIGNAL 3D] sur [NATIF].

*8 Compatible avec VESA CVT-RB (Reduced Blanking)

*9 Échantillonne les pixels dans le circuit de traitement d'image et projette l'image.

*10 Uniquement pour PT-RZ12K

Remarque

- Un signal avec une résolution différente est converti en nombre de points d'affichage. Le nombre de points d'affichage est le suivant.
 - PT-RZ12K : 1 920 x 1 200
 - PT-RS11K : 1 400 x 1 050
- Le « i » à la fin de la résolution indique un signal entrelacé.
- Lors de la connexion de signaux entrelacés, l'image projetée peut scintiller.
- Le signal compatible avec l'entrée DIGITAL LINK est identique au signal compatible avec l'entrée HDMI.

Liste des signaux compatibles 2D d'entrée simultanée

Le tableau suivant indique les signaux vidéo compatibles (2D) d'entrée simultanée que le projecteur peut projeter.

Signal compatible 2D	Résolution (points)	Fréq. de balayage		Fréq. d'horloge à points (MHz)	HDMI/DVI	SDI1/SDI2
		Horizontal (kHz)	Vertical (Hz)			
1080/50p	1 920 x 1 080	56,3	50,0	148,5	✓	✓
1080/60p	1 920 x 1 080	67,5	60,0	148,5	✓	✓
1366 x 768	1 366 x 768	39,6	49,9	69,0	✓	—
	1 366 x 768	47,7	59,8	85,5	✓	—
1400 x 1050	1 400 x 1 050	54,1	50,0	99,9	✓	—
	1 400 x 1 050	65,3	60,0	121,8	✓	—
1920 x 1080	1 920 x 1 080	55,6	49,9	141,5	✓	—
	1 920 x 1 080	66,6	59,9	138,5	✓	—
1920 x 1200	1 920 x 1 200	61,8	49,9	158,3	✓	—
	1 920 x 1 200	74,0	60,0	154,0	✓	—

Liste des signaux 3D compatibles

Le tableau suivant indique les signaux vidéo compatibles 3D que le projecteur peut projeter.

• Les abréviations des formats d'entrée et des formats 3D du tableau ont les significations suivantes.

- FP : format de mise en trame
- SBS : format côte à côte
- TB : format haut et bas
- LBL : format ligne par ligne
- FS : format de trame séquentielle
- 3G : format simultané 3G-SDI de niveau B
- H-D : format simultané d'entrée HDMI et DVI-D
- R1-2 : format simultané d'entrée RGB1 et RGB2
- S1-2 : format simultané d'entrée SDI1 et SDI2

Signal compatible 3D	Résolution (points)	Fréq. de balayage		Fréq. d'horloge à points (MHz)	HDMI				DVI-D			
		Horizontal (kHz)	Vertical (Hz)		FP	SBS ^{*1}	TB	FS	SBS ^{*1}	TB	LBL	FS
720/60p	1 280 x 720	45,0	60,0	74,3	✓	✓	✓	—	✓	✓	✓	—
720/50p	1 280 x 720	37,5	50,0	74,3	✓	✓	✓	—	✓	✓	✓	—
1080/60i	1 920 x 1 080i	33,8	60,0	74,3	✓	✓	—	—	✓	✓	—	—
1080/50i	1 920 x 1 080i	28,1	50,0	74,3	✓	✓	—	—	✓	✓	—	—
1080/24p	1 920 x 1 080	27,0	24,0	74,3	✓	✓	✓	—	✓	✓	—	—
1080/24sF	1 920 x 1 080i	27,0	24,0	74,3	—	—	—	—	✓	✓	—	—
1080/25p	1 920 x 1 080	28,1	25,0	74,3	—	—	—	—	✓	✓	—	—
1080/30p	1 920 x 1 080	33,8	30,0	74,3	—	—	—	—	✓	✓	—	—
1080/60p	1 920 x 1 080	67,5	60,0	148,5	—	✓	✓	—	✓	✓	—	—
1080/50p	1 920 x 1 080	56,3	50,0	148,5	—	✓	✓	—	✓	✓	—	—
640 x 480	640 x 480	31,5	59,9	25,2	—	—	—	—	✓	—	—	—
800 x 600	800 x 600	37,9	60,3	40,0	—	—	—	—	✓	—	—	—
1024 x 768	1 024 x 768	39,6	50,0	51,9	—	—	—	—	✓	—	—	—
	1 024 x 768	48,4	60,0	65,0	—	—	—	—	✓	—	—	—
	1 024 x 768	81,4	100,0	113,3	—	—	—	✓	—	—	—	✓
	1 024 x 768	98,8	120,0	139,1	—	—	—	✓	—	—	—	✓
1152 x 864	1 152 x 864	53,7	60,0	81,6	—	—	—	—	✓	—	—	—
1280 x 720	1 280 x 720	37,1	49,8	60,5	—	—	—	—	✓	—	—	—
	1 280 x 720	44,8	59,9	74,5	—	—	—	—	✓	—	—	—
	1 280 x 720	76,3	100,0	131,8	—	—	—	✓	—	—	—	✓
	1 280 x 720	92,6	120,0	161,6	—	—	—	✓	—	—	—	✓
1280 x 768	1 280 x 768	39,6	49,9	65,3	—	—	—	—	✓	—	—	—
	1 280 x 768	47,8	59,9	79,5	—	—	—	—	✓	—	—	—
	1 280 x 768 ^{*2}	47,4	60,0	68,3	—	—	—	—	✓	—	—	—
1280 x 800	1 280 x 800	41,3	50,0	68,0	—	—	—	—	✓	—	—	—
	1 280 x 800	49,7	59,8	83,5	—	—	—	—	✓	—	—	—
	1 280 x 800 ^{*2}	49,3	59,9	71,0	—	—	—	—	✓	—	—	—
1280 x 960	1 280 x 960	60,0	60,0	108,0	—	—	—	—	✓	—	—	—
1280 x 1024	1 280 x 1 024	52,4	50,0	88,0	—	—	—	—	✓	—	—	—
	1 280 x 1 024	64,0	60,0	108,0	—	—	—	—	✓	—	—	—
1366 x 768	1 366 x 768	47,7	59,8	85,5	—	—	—	—	✓	—	—	—
	1 366 x 768	39,6	49,9	69,0	—	—	—	—	✓	—	—	—
1400 x 1050	1 400 x 1 050	54,1	50,0	99,9	—	—	—	—	✓	—	—	—
	1 400 x 1 050	64,0	60,0	108,0	—	—	—	—	✓	—	—	—
	1 400 x 1 050	65,2	60,0	122,6	—	—	—	—	✓	—	—	—
	1 400 x 1 050	65,3	60,0	121,8	—	—	—	—	✓	—	—	—
1440 x 900	1 440 x 900	55,9	59,9	106,5	—	—	—	—	✓	—	—	—
	1 440 x 900	46,3	49,9	86,8	—	—	—	—	✓	—	—	—
1600 x 900	1 600 x 900	46,4	49,9	96,5	—	—	—	—	✓	—	—	—
	1 600 x 900	55,9	60,0	119,0	—	—	—	—	✓	—	—	—

Chapitre 6 Annexe — Informations techniques

Signal compatible 3D	Résolution (points)	Fréq. de balayage		Fréq. d'horloge à points (MHz)	HDMI				DVI-D			
		Horizontal (kHz)	Vertical (Hz)		FP	SBS*1	TB	FS	SBS*1	TB	LBL	FS
1600 x 1200	1 600 x 1 200	75,0	60,0	162,0	—	—	—	—	✓	—	—	—
	1 600 x 1 200	61,8	49,9	131,5	—	—	—	—	✓	—	—	—
1680 x 1050	1 680 x 1 050	65,3	60,0	146,3	—	—	—	—	✓	—	—	—
	1 680 x 1 050	54,1	50,0	119,5	—	—	—	—	✓	—	—	—
1920 x 1080	1 920 x 1 080	55,6	49,9	141,5	—	—	—	—	✓	—	—	—
	1 920 x 1 080*2	66,6	59,9	138,5	—	—	—	—	✓	—	—	—
1920 x 1200	1 920 x 1 200	61,8	49,9	158,3	—	—	—	—	✓	—	—	—
	1 920 x 1 200*2	74,0	60,0	154,0	—	—	—	—	✓	—	✓	—

*1 Prend en charge la moitié.

*2 Compatible avec VESA CVT RB (Reduced Blanking)

Signal compatible 3D	Résolution (points)	Fréq. de balayage		Fréq. d'horloge à points (MHz)	RGB1/RGB2				SDI1/SDI2				H-D	R1-2	S1-2
		Horizontal (kHz)	Vertical (Hz)		SBS*1	TB	LBL	FS	SBS*1	TB	LBL	3G			
720/60p	1 280 x 720	45,0	60,0	74,3	✓	✓	✓	—	✓	✓	✓	✓	✓	✓	✓
720/50p	1 280 x 720	37,5	50,0	74,3	✓	✓	✓	—	✓	✓	✓	✓	✓	✓	✓
1080/60i	1 920 x 1 080i	33,8	60,0	74,3	✓	✓	—	—	✓	✓	—	✓	✓	✓	✓
1080/50i	1 920 x 1 080i	28,1	50,0	74,3	✓	✓	—	—	✓	✓	—	✓	✓	✓	✓
1080/24p	1 920 x 1 080	27,0	24,0	74,3	✓	✓	—	—	✓	✓	—	✓	✓	✓	✓
1080/24sF	1 920 x 1 080i	27,0	24,0	74,3	✓	✓	—	—	✓	✓	—	✓	✓	✓	✓
1080/25p	1 920 x 1 080	28,1	25,0	74,3	✓	✓	—	—	✓	✓	—	✓	✓	✓	✓
1080/30p	1 920 x 1 080	33,8	30,0	74,3	✓	✓	—	—	✓	✓	—	✓	✓	✓	✓
1080/60p	1 920 x 1 080	67,5	60,0	148,5	✓	✓	—	—	✓	✓	—	—	✓	✓	✓
1080/50p	1 920 x 1 080	56,3	50,0	148,5	✓	✓	—	—	✓	✓	—	—	✓	✓	✓
640 x 480	640 x 480	31,5	59,9	25,2	✓	—	—	—	—	—	—	—	—	—	—
800 x 600	800 x 600	37,9	60,3	40,0	✓	—	—	—	—	—	—	—	—	—	—
1024 x 768	1 024 x 768	39,6	50,0	51,9	✓	—	—	—	—	—	—	—	—	—	—
	1 024 x 768	48,4	60,0	65,0	✓	—	—	—	—	—	—	—	—	—	—
	1 024 x 768	81,4	100,0	113,3	—	—	—	✓	—	—	—	—	—	—	—
	1 024 x 768	98,8	120,0	139,1	—	—	—	✓	—	—	—	—	—	—	—
1152 x 864	1 152 x 864	53,7	60,0	81,6	✓	—	—	—	—	—	—	—	—	—	—
1280 x 720	1 280 x 720	37,1	49,8	60,5	✓	—	—	—	—	—	—	—	—	—	—
	1 280 x 720	44,8	59,9	74,5	✓	—	—	—	—	—	—	—	—	—	—
	1 280 x 720	76,3	100,0	131,8	—	—	—	✓	—	—	—	—	—	—	—
	1 280 x 720	92,6	120,0	161,6	—	—	—	✓	—	—	—	—	—	—	—
1280 x 768	1 280 x 768	39,6	49,9	65,3	✓	—	—	—	—	—	—	—	—	—	—
	1 280 x 768	47,8	59,9	79,5	✓	—	—	—	—	—	—	—	—	—	—
	1 280 x 768*2	47,4	60,0	68,3	✓	—	—	—	—	—	—	—	—	—	—
1280 x 800	1 280 x 800	41,3	50,0	68,0	✓	—	—	—	—	—	—	—	—	—	—
	1 280 x 800	49,7	59,8	83,5	✓	—	—	—	—	—	—	—	—	—	—
	1 280 x 800*2	49,3	59,9	71,0	✓	—	—	—	—	—	—	—	—	—	—
1280 x 960	1 280 x 960	60,0	60,0	108,0	✓	—	—	—	—	—	—	—	—	—	—
1280 x 1024	1 280 x 1 024	52,4	50,0	88,0	✓	—	—	—	—	—	—	—	—	—	—
	1 280 x 1 024	64,0	60,0	108,0	✓	—	—	—	—	—	—	—	—	—	—
1366 x 768	1 366 x 768	47,7	59,8	85,5	✓	—	—	—	—	—	—	—	—	—	—
	1 366 x 768	39,6	49,9	69,0	✓	—	—	—	—	—	—	—	—	—	—
1400 x 1050	1 400 x 1 050	54,1	50,0	99,9	✓	—	—	—	—	—	—	—	✓	✓	—
	1 400 x 1 050	64,0	60,0	108,0	✓	—	—	—	—	—	—	—	✓	✓	—
	1 400 x 1 050	65,2	60,0	122,6	✓	—	—	—	—	—	—	—	✓	✓	—
	1 400 x 1 050	65,3	60,0	121,8	✓	—	—	—	—	—	—	—	✓	✓	—
1440 x 900	1 440 x 900	55,9	59,9	106,5	✓	—	—	—	—	—	—	—	—	—	—
	1 440 x 900	46,3	49,9	86,8	✓	—	—	—	—	—	—	—	—	—	—

Chapitre 6 Annexe — Informations techniques

Signal compatible 3D	Résolution (points)	Fréq. de balayage		Fréq. d'horloge à points (MHz)	RGB1/RGB2				SDI1/SDI2				H-D	R1-2	S1-2
		Horizontal (kHz)	Vertical (Hz)		SBS*1	TB	LBL	FS	SBS*1	TB	LBL	3G			
1600 x 900	1 600 x 900	46,4	49,9	96,5	✓	—	—	—	—	—	—	—	—	—	—
	1 600 x 900	55,9	60,0	119,0	✓	—	—	—	—	—	—	—	—	—	—
1600 x 1200	1 600 x 1 200	75,0	60,0	162,0	✓	—	—	—	—	—	—	—	—	—	—
	1 600 x 1 200	61,8	49,9	131,5	✓	—	—	—	—	—	—	—	—	—	—
1680 x 1050	1 680 x 1 050	65,3	60,0	146,3	✓	—	—	—	—	—	—	—	—	—	—
	1 680 x 1 050	54,1	50,0	119,5	✓	—	—	—	—	—	—	—	—	—	—
1920 x 1080	1 920 x 1 080	55,6	49,9	141,5	✓	—	—	—	—	—	—	—	—	—	—
	1 920 x 1 080 ^{*2}	66,6	59,9	138,5	✓	—	—	—	—	—	—	—	—	—	—
1920 x 1200	1 920 x 1 200	61,8	49,9	158,3	✓	—	—	—	—	—	—	—	✓	✓	—
	1 920 x 1 200 ^{*2}	74,0	60,0	154,0	✓	—	✓	—	—	—	—	—	✓	✓	—

*1 Prend en charge la moitié.

*2 Compatible avec VESA CVT RB (Reduced Blanking)

Remarque

- Le signal compatible avec l'entrée DIGITAL LINK est identique au signal compatible avec l'entrée HDMI.

Caractéristiques techniques

Les caractéristiques techniques du projecteur sont les suivantes.

Alimentation électrique		100 V - 240 V ~ (100 V - 240 V courant alternatif), 50 Hz/60 Hz	
Consommation électrique		1 200 W (12,0 A - 6,0 A)	
		Lorsque [MODE STANDBY] est réglé sur [ECO] : 0,3 W	
		Lorsque [MODE STANDBY] est réglé sur [NORMAL] : 4 W	
Puce DLP	Taille	PT-RZ12K	24,4 mm (0,96") (rapport d'aspect 16:10)
		PT-RS11K	24,1 mm (0,95") (rapport d'aspect 4:3)
	Système d'affichage	Puce DLP x 3, système de projection DLP	
	Nombre de pixels	PT-RZ12K	2 304 000 pixels (1 920 x 1 200 points)
PT-RS11K		1 470 000 pixels (1 400 x 1 050 points)	
Objectif		Optionnel	
Source lumineuse		Laser, type à 2 banques	
Sortie de lumière*1		12 000 lm (ANSI)	
Rapport de contraste*1		20 000:1 (lorsque [CONTRASTE DYNAMIQUE] est réglé sur [3])	
Système de couleurs		7 normes (NTSC/NTSC4.43/PAL/PAL-N/PAL-M/SECAM/PAL60)	
Taille de l'image projetée		1,78 m (70") à 25,40 m (1 000")*2	
Rapport d'aspect		PT-RZ12K	16:10
		PT-RS11K	4:3
Méthode de projection		[FAÇADE/PLA.], [FAÇADE/SOL], [ARRIÈRE/PLA.], [ARRIÈRE/SOL]	
Longueur du cordon d'alimentation		3,0 m (118-1/8")	
Boîtier externe		Plastique moulé	
Dimensions	Largeur	578 mm (22-3/4")	
	Hauteur	270 mm (10-5/8") (à l'exclusion des pieds)	
	Profondeur	725 mm (28-17/32") (à l'exclusion de la partie saillante)	
Poids		Environ 44,0 kg (96,9 livre)*3	
Niveau sonore*1		43 dB	
Classification du laser	Classe du laser	États-Unis et Canada : Classe 3R (IEC 60825-1:2007)	
		Autres pays ou régions : Classe 1 (IEC/EN 60825-1:2014)	
	Groupe de risque*4	ET-D75LE6, ET-D75LE10, ET-D75LE20, ET-D75LE50, ET-D75LE90	Groupe de risque 2 (IEC 62471-5:2015)
ET-D75LE30, ET-D75LE40, ET-D75LE8		Groupe de risque 3 (IEC 62471-5:2015)	
Environnement de fonctionnement	Température ambiante d'utilisation	0 °C (32 °F) à 50 °C (122 °F)*5*6	
	Humidité ambiante d'utilisation	10 % à 80 % (aucune condensation)	
Télécommande	Alimentation	3 V CC (piles AA/R6/LR6 x 2)	
	Portée d'utilisation	Environ 30 m (98'5") au maximum (lorsqu'elle est utilisée juste en face du récepteur de signal)	
	Poids	150 g (5,3 once) (piles comprises)	
	Dimensions	Largeur : 47,5 mm (1-7/8"), hauteur : 181,5 mm (7-5/32"), profondeur : 27,5 mm (1-3/32")	

*1 La mesure, les conditions de mesure et la méthode de notation sont conformes aux normes internationales ISO21118.

*2 Lorsque l'Objectif zoom (N° de modèle : ET-D75LE8) est utilisé, la taille de l'image projetée pour la distance de projection maximale est de 1,78 m (70") à 15,24 m (600"). Lorsque l'Objectif à focale fixe (N° de modèle : ET-D75LE90) est utilisé, la taille de l'image projetée pour la distance de projection maximale est de 3,05 m (120") à 15,24 m (600").

*3 Valeur moyenne. Le poids varie pour chaque produit.

*4 Le groupe de risque varie en fonction du rapport de la distance de projection dans la condition d'utilisation réelle.

- Rapport de la distance de projection inférieur ou égal à 2,4:1 : Groupe de risque 2
- Rapport de la distance de projection supérieur à 2,4:1 : Groupe de risque 3

*5 La température ambiante d'utilisation doit être comprise entre 0 °C (32 °F) et 45 °C (113 °F) si le projecteur est utilisé à une altitude comprise entre 1 400 m (4 593') et 4 200 m (13 780') au-dessus du niveau de la mer. Cependant, lorsque [MODE DE FONCT.] dans le menu [RÉGLAGE PROJECTEUR] → [RÉGLAGE FONCT.] est réglé sur [ECO], [LONGUE VIE1], [LONGUE VIE2] ou [LONGUE VIE3], la température ambiante d'utilisation doit être comprise entre 0 °C (32 °F) et 45 °C (113 °F), et lorsque le Filtre coupe-fumée est utilisé, elle doit être comprise entre 0 °C (32 °F) et 40 °C (104 °F).

Lorsque [MODE DE FONCT.] dans le menu [RÉGLAGE PROJECTEUR] → [RÉGLAGE FONCT.] est réglé sur [ECO], [LONGUE VIE1], [LONGUE VIE2] ou [LONGUE VIE3], le projecteur ne peut pas être utilisé à une altitude de 2 700 m (8 858') ou plus au-dessus du niveau de la mer. Lorsque le Filtre coupe-fumée est utilisé, le projecteur ne peut pas être utilisé à une altitude de 1 400 m (4 593') ou plus au-dessus du niveau de la mer.

- *6 Lorsque [MODE DE FONCT.] dans le menu [RÉGLAGE PROJECTEUR] → [RÉGLAGE FONCT.] est réglé sur [NORMAL] et que la température ambiante d'utilisation dépasse la valeur suivante, la sortie de lumière peut être réduite pour protéger le projecteur.
- Pour utiliser le projecteur à une altitude inférieure à 2 700 m (8 858') au-dessus du niveau de la mer : 35 °C (95 °F)
 - Pour utiliser le projecteur à une altitude comprise entre 2 700 m (8 858') et 4 200 m (13 780') au-dessus du niveau de la mer : 25 °C (77 °F)
- Lorsque [MODE DE FONCT.] dans le menu [RÉGLAGE PROJECTEUR] → [RÉGLAGE FONCT.] est réglé sur [ECO], [LONGUE VIE1], [LONGUE VIE2] ou [LONGUE VIE3] et que la température ambiante d'utilisation dépasse 35 °C (95 °F), la sortie de lumière peut être réduite pour protéger le projecteur.

■ **Fréquence de balayage applicable**

Reportez-vous à la section « Liste des signaux compatibles » (➔ page 218) pour connaître les types de signaux vidéo pouvant être utilisés avec le projecteur.

Pour le signal vidéo, le signal Y/C	Horizontal : 15,75 kHz, vertical : 60 Hz ; horizontal : 15,63 kHz, vertical : 50 Hz
Pour le signal RGB	Horizontal : 15 kHz à 100 kHz, vertical : 24 Hz à 120 Hz Système PIAS (Panasonic Intelligent Auto Scanning) • Fréquence d'horloge à points : 162 MHz ou moins
Pour le signal YC_BC_R/YP_BP_R	<ul style="list-style-type: none"> • 525i (480i) Horizontal : 15,73 kHz, vertical : 59,94 Hz • 525p (480p) Horizontal : 31,47 kHz, vertical : 59,94 Hz • 750 (720)/60p Horizontal : 45 kHz, vertical : 60 Hz • 1125 (1035)/60i Horizontal : 33,75 kHz, vertical : 60 Hz • 1125 (1080)/50i Horizontal : 28,13 kHz, vertical : 50 Hz • 1125 (1080)/24sF Horizontal : 27 kHz, vertical : 48 Hz • 1125 (1080)/30p Horizontal : 33,75 kHz, vertical : 30 Hz • 1125 (1080)/50p Horizontal : 56,25 kHz, vertical : 50 Hz • Les bornes SYNC/HD et VD ne prennent pas en charge la SYNC à 3 valeurs. <ul style="list-style-type: none"> • 625i (576i) Horizontal : 15,63 kHz, vertical : 50 Hz • 625p (576p) Horizontal : 31,25 kHz, vertical : 50 Hz • 750 (720)/50p Horizontal : 37,5 kHz, vertical : 50 Hz • 1125 (1080)/60i Horizontal : 33,75 kHz, vertical : 60 Hz • 1125 (1080)/24p Horizontal : 27 kHz, vertical : 24 Hz • 1125 (1080)/25p Horizontal : 28,13 kHz, vertical : 25 Hz • 1125 (1080)/60p Horizontal : 67,5 kHz, vertical : 60 Hz
Pour le signal DVI-D	525i (480i)*1, 625i (576i)*1, 525p (480p), 625p (576p), 750 (720)/60p, 750 (720)/50p, 1125 (1080)/60i, 1125 (1080)/50i, 1125 (1080)/24p, 1125 (1080)/24sF, 1125 (1080)/25p, 1125 (1080)/30p, 1125 (1080)/60p, 1125 (1080)/50p • Résolution affichable : 640 x 480 à 1 920 x 1 200 (non entrelacé) • Fréquence d'horloge à points : 25 MHz à 162 MHz
Pour le signal HDMI	525i (480i)*1, 625i (576i)*1, 525p (480p), 625p (576p), 750 (720)/60p, 750 (720)/50p, 1125 (1080)/60i, 1125 (1080)/50i, 1125 (1080)/24p, 1125 (1080)/24sF, 1125 (1080)/25p, 1125 (1080)/30p, 1125 (1080)/60p, 1125 (1080)/50p • Résolution affichable : 640 x 480 à 1 920 x 1 200 (non entrelacé) • Fréquence d'horloge à points : 25 MHz à 162 MHz
Pour le signal SDI	<p>Signal SD-SDI Compatible SMPTE ST 259 YC_BC_R 4:2:2 10-bit 480i, 576i</p> <p>Signal single link HD-SDI Compatible SMPTE ST 292 YP_BP_R 4:2:2 10-bit 720/50p, 720/60p, 1035/60i, 1080/50i, 1080/60i, 1080/25p, 1080/24p, 1080/24sF, 1080/30p</p> <p>Signal dual link HD-SDI Compatible SMPTE ST 372 RGB 4:4:4 12-bit/10-bit 1080/50i, 1080/60i, 1080/25p, 1080/24p, 1080/24sF, 1080/30p, 2048 x 1080/24p, 2048 x 1080/24sF X'Y'Z' 4:4:4 12-bit 2048 x 1080/24p, 2048 x 1080/24sF</p> <p>Signal 3G-SDI Compatible SMPTE ST 424 YP_BP_R 4:2:2 10-bit 1080/50p, 1080/60p RGB 4:4:4 12-bit/10-bit 1080/50i, 1080/60i, 1080/25p, 1080/24p, 1080/24sF, 1080/30p</p> <p>Signal dual link 3G-SDI Compatible SMPTE ST 425 YP_BP_R 4:4:4 12-bit/10-bit 1080/60p, 1080/50p, 2048 x 1080/60p, 2048 x 1080/50p, 2048 x 1080/48p RGB 4:4:4 12-bit/10-bit 1080/60p, 1080/50p, 2048 x 1080/60p, 2048 x 1080/50p, 2048 x 1080/48p</p>

*1 Signal Pixel-Repetition (fréquence d'horloge à points 27,0 MHz) uniquement

Remarque

- Le signal compatible avec l'entrée DIGITAL LINK est identique au signal compatible avec l'entrée HDMI.

■ Borne

Borne <RGB 1 IN>	1 kit (BNC x 5 (RGB/YP _B P _R /YC _B C _R /YC/VIDEO x 1)) Signal RGB 0,7 V [p-p] 75 Ω (SYNC ON GREEN : 1,0 V [p-p] 75 Ω) SYNC/HD TTL haute impédance, compatible avec la polarité positive/négative automatique VD TTL haute impédance, compatible avec la polarité positive/négative automatique Signal YP_BP_R Y : 1,0 V [p-p] incluant un signal de synchronisation, P _B P _R : 0,7 V [p-p] 75 Ω Signal Y/C Y : 1,0 V [p-p], C : 0,286 V [p-p] 75 Ω Signal VIDEO 1,0 V [p-p] 75 Ω
Borne <RGB 2 IN>	1 kit, haute densité D-Sub 15 p (femelle) Signal RGB 0,7 V [p-p] 75 Ω (SYNC ON GREEN : 1,0 V [p-p] 75 Ω) SYNC/HD TTL haute impédance, compatible avec la polarité positive/négative automatique VD TTL haute impédance, compatible avec la polarité positive/négative automatique Signal YP_BP_R Y : 1,0 V [p-p] incluant un signal de synchronisation, P _B P _R : 0,7 V [p-p] 75 Ω
Borne <DVI-D IN>	1 kit, DVI-D 24 p, single link, compatible DVI 1.0, compatible avec HDCP
Borne <HDMI IN>	1 kit, HDMI 19 p, compatible avec HDCP, compatible avec Deep Color
Borne <SDI IN 1>	1 kit (BNC) Signal SD-SDI Compatible SMPTE ST 259 Signal HD-SDI Compatible SMPTE ST 292 Signal 3G-SDI Compatible SMPTE ST 424 Signal dual link HD-SDI (LINK-A) Compatible SMPTE ST 372 Signal dual link 3G-SDI (Link 1) Compatible SMPTE ST 425
Borne <SDI IN 2>	1 kit (BNC) Signal SD-SDI Compatible SMPTE ST 259 Signal HD-SDI Compatible SMPTE ST 292 Signal 3G-SDI Compatible SMPTE ST 424 Signal dual link HD-SDI (LINK-B) Compatible SMPTE ST 372 Signal dual link 3G-SDI (Link 2) Compatible SMPTE ST 425
Borne <3D SYNC 1 IN/OUT>	1 kit (BNC) Pendant le réglage de l'entrée TTL haute impédance Pendant le réglage de la sortie Sortie TTL : maximum 10 mA
Borne <3D SYNC 2 OUT>	1 kit (BNC) Sortie TTL : maximum 10 mA
Borne <SERIAL IN>/<SERIAL OUT>	D-Sub 9 p, 1 kit chacune, compatible RS-232C, pour la commande par ordinateur
Borne <REMOTE 1 IN>/<REMOTE 1 OUT>	Mini prise stéréo M3, 1 kit chacune, pour la télécommande (filaire)/pour le contrôle de connexion de projection
Borne <REMOTE 2 IN>	1 kit, D-Sub 9 p, pour le contrôle de contact
Borne <DIGITAL LINK/LAN>	1 kit, RJ-45, pour le réseau et les connexions DIGITAL LINK (compatibles HDBaseT™), compatible PLink, 100Base-TX, compatible Art-Net, compatible HDCP, compatible Deep Color

Remarque

- Les numéros de modèle des accessoires et accessoires optionnels sont sujets à des modifications sans préavis.

Dimensions

Unité : mm

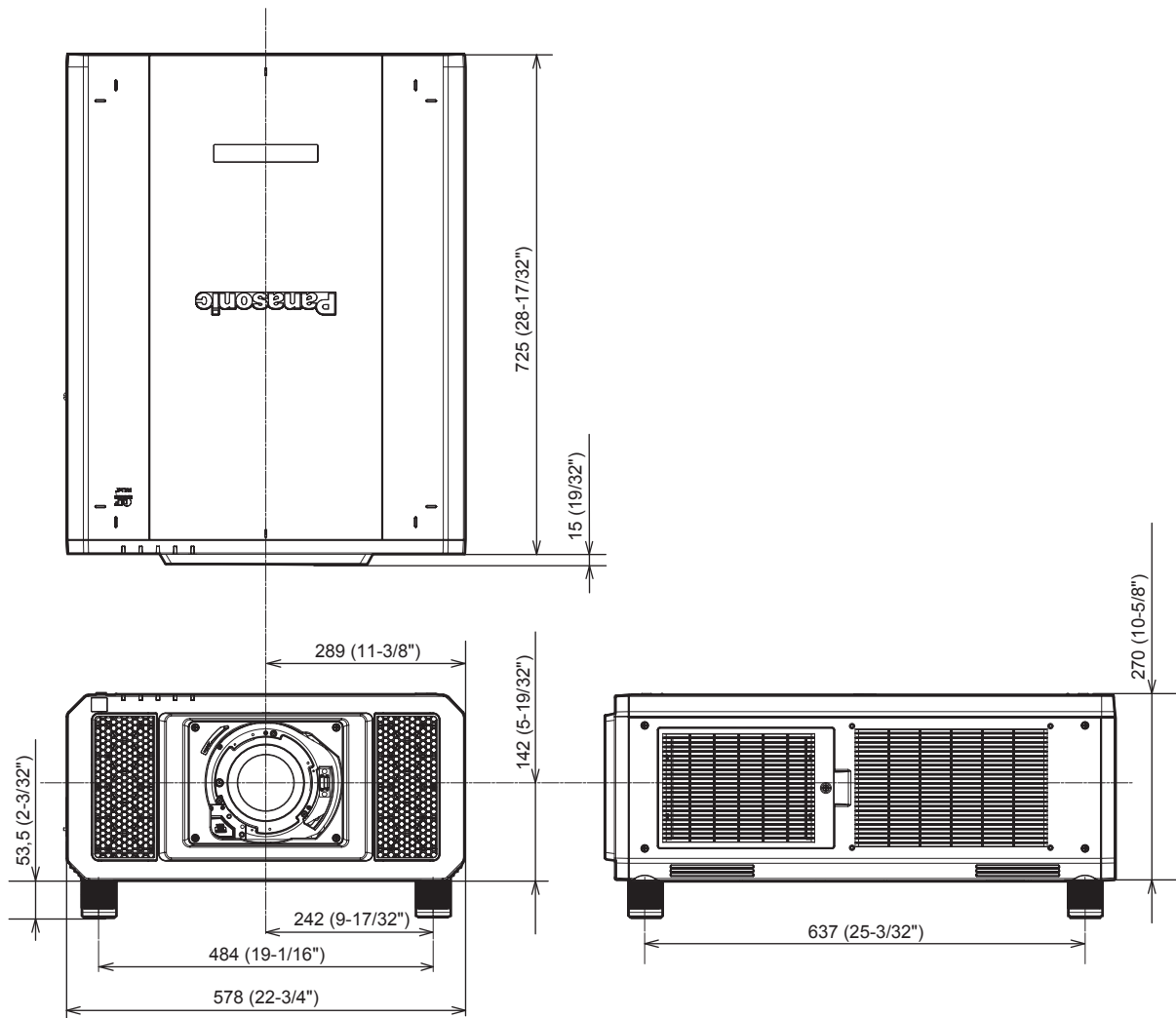

* Les dimensions réelles peuvent différer selon le produit.

Précautions à prendre pour fixer le Support de montage au plafond

- Si vous installez le projecteur au plafond, veillez à utiliser le Support de montage au plafond optionnel spécifié (N° de modèle : ET-PKD520H (pour plafond élevé), ET-PKD520S (pour plafond bas), ET-PKD520B (Support d'installation du projecteur)). Le Support de montage au plafond (N° de modèle : ET-PKD520H (pour plafond élevé), ET-PKD520S (pour plafond bas)) est utilisé en combinaison avec le Support de montage au plafond (N° de modèle : ET-PKD520B (Support d'installation du projecteur)).
- Fixez le kit de prévention de chute fourni avec le Support de montage au plafond. Si vous avez besoin du kit de prévention de chute (boulon à tête hexagonale avec rondelle (M10 x 40), câble métallique : TTRA0143) séparément, consultez votre revendeur.
- Demandez l'aide d'un technicien qualifié pour procéder à l'installation, par exemple pour monter le projecteur au plafond.
- Panasonic n'est pas responsable des éventuels dommages au projecteur provoqués par l'utilisation d'un Support de montage au plafond qui ne serait pas fabriqué par Panasonic ou le choix d'un emplacement d'installation inapproprié pour le Support de montage au plafond, même si la période de garantie du projecteur n'est pas expirée.
- Les produits non utilisés doivent être repris rapidement par un technicien qualifié.
- En vous reportant aux orifices pour les vis de montage au plafond suivants, utilisez des vis d'une longueur suffisante pour atteindre les écrous intégrés.
- Utilisez un tournevis dynamométrique ou une clé Allen dynamométrique pour serrer les boulons au couple de serrage spécifié. N'utilisez pas de tournevis électriques ou de tournevis à frapper.
- Pour plus de détails, lisez les Instructions de montage du Support de montage au plafond.
- Les numéros de modèle des accessoires et accessoires optionnels sont sujets à des modifications sans préavis.

Vue du dessous

Unité : mm

N° de modèle du Support de montage au plafond : ET-PKD520H (pour plafond élevé)

ET-PKD520S (pour plafond bas)

ET-PKD520B (Support d'installation du projecteur)

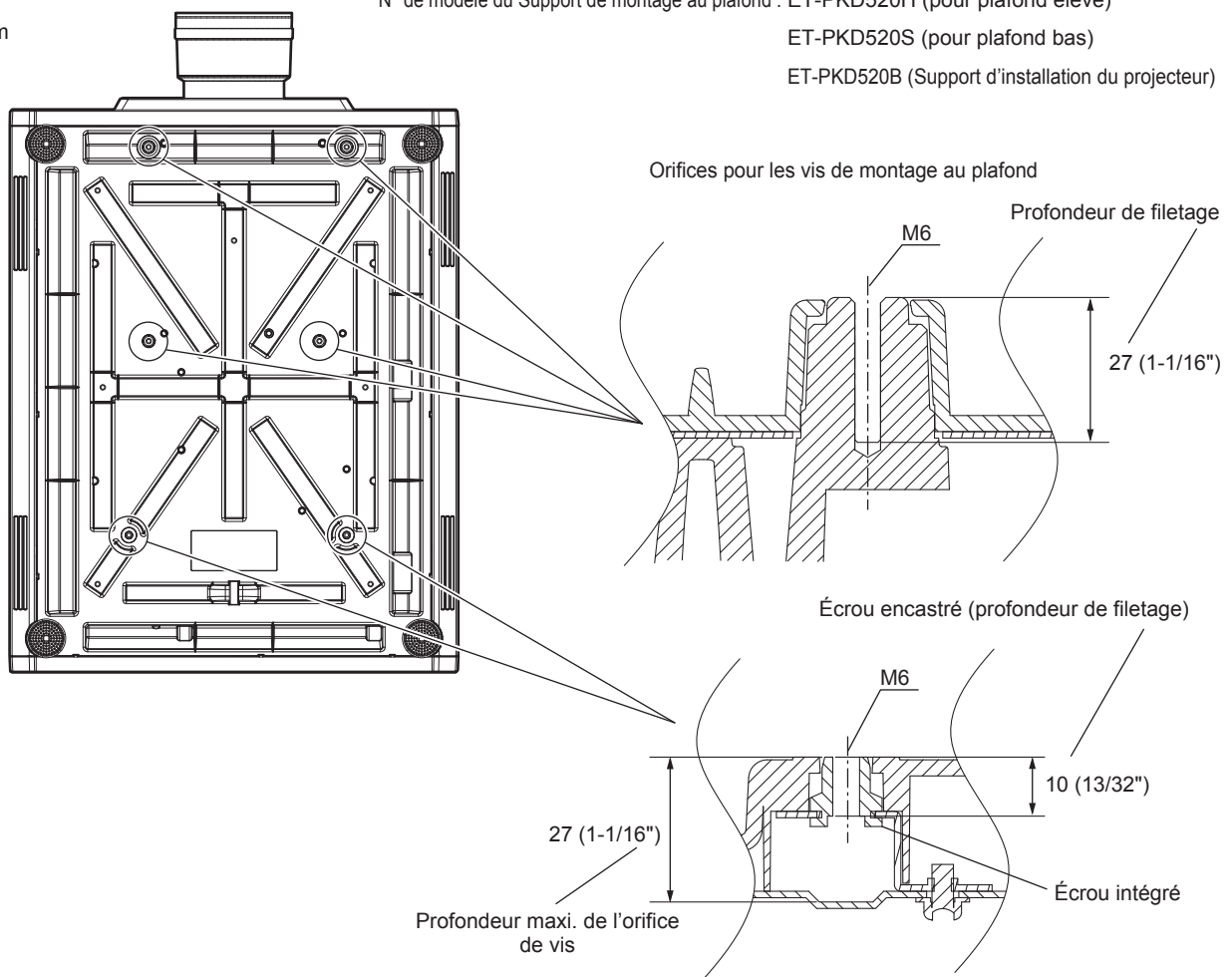

Couple de serrage : (M6) $4 \pm 0,5$ N·m

Index

- A**
- Accessoires 26
 - Accessoires optionnels 27
 - Affichage d'auto-diagnostic 31, 200
 - [APPARIEMENT COULEUR] 111
 - [APPARIMENT COULEUR 3D] 108
 - [ARRÊT SANS SIGNAL] 141
 - Art-Net 24, 205
 - [ASPECT] 94
 - Avis important concernant la sécurité 5
- B**
- [BLOCAGE DE TRAME] 103
 - Boîtier du projecteur 30
 - Borne <AC IN> 30, 57
 - Borne <REMOTE 1 IN> 34
 - Borne <REMOTE 1 OUT> 34
 - Borne <REMOTE 2 IN> 215
 - Borne <SERIAL IN> 211
 - Borne <SERIAL OUT> 211
 - Branchement du cordon d'alimentation 57
- C**
- [CALIBRATION OPTIQUE] 149
 - Caractéristiques techniques 224
 - [CHANGE GAUCHE/DROIT] 107
 - Changement du nom du signal enregistré 158
 - [CHANGER MOT DE PASSE SÉCURITÉ] 162
 - [CHANGE TEXTE] 163
 - [CHARGER LES DONNÉES UTILISATEUR] 154
 - [CHGT MOT PASSE APPAREIL DE CONTRÔLE] 165
 - Commutateur principal d'alimentation 30, 58
 - commuter le signal d'entrée 73
 - Compartment du filtre à air 195
 - Connexion réseau 170
 - [CONTRASTE] 85
 - [CONTRASTE DYNAMIQUE] 90
 - [CONTRÔLE DE LA LUMINOSITÉ] 136
 - [CONTRÔLE RÉSEAU] 168
 - Cordon d'alimentation 57
 - [CORRECTION ÉCRAN LARGE] 112
 - [COULEUR] 86
 - [COULEUR DE FOND] 125
 - [CRÉATION DE TRAME] 103
 - [Crestron Connected(TM)] 189
- D**
- [DATE ET HEURE] 142
 - [DÉCALAGE] 94
 - [DÉMARRAGE INITIAL] 142
 - [DÉMARRAGE LOGO] 125
 - [DESACTIVATION PUCE DLP] 130
 - [DÉTAIL] 89
 - Deux fenêtres 216
 - [DIGITAL CINEMA REALITY] 99
 - DIGITAL LINK 24
 - [DIGITAL LINK IN] 120
 - Dimensions 228
 - [DVI-D IN] 117
- E**
- [EFFACEMENT] 99
 - Effacement du signal enregistré 159
 - Élément de menu 81
 - Enregistrement de nouveaux signaux 158
 - [ENTRÉE AU DÉMARRAGE] 142
 - Entretien 195
 - [ÉTAT] 152
 - [ÉTAT Art-Net] 170
 - [ÉTAT DIGITAL LINK] 167
 - [ÉTAT DU RÉSEAU] 168
 - Extension de la gamme de verrouillage de signaux 159
- F**
- Filtre à air 195
 - Fixation/Retrait de l'objectif de projection 48
 - Fonction Aspect 75
 - Fonction de configuration automatique 75
 - [FONCTION DU BOUTON] 149
 - Fonction P IN P 155
 - [FORMAT DU SIGNAL 3D] 107
 - [FUSION BORDURE] 100
- G**
- [GAMMA] 88
 - [GEL D'IMAGE] 129
 - [GÉOMÉTRIE] 96
- H**
- [HDMI IN] 119
 - [HORS MAR. SANS SIG.] 141
- I**
- [IMAGE] 81, 85
 - [INITIALISER] 154
 - Installation 36
 - [INTERVALE LUNETTE OFF] 109
- K**
- Kit de mise à niveau 217
- L**
- Langue de l'affichage 82, 105
 - Liste des signaux compatibles 218
 - [LISTE SIGNAUX ENREGISTRÉS] 83, 158
 - Logiciel de contrôle et de pré-alerte 24
 - [LUMINOSITÉ] 86
- M**
- [MÉMOIRE OPTIQUE] 150
 - Mémoire secondaire 160
 - [MENU A L'ÉCRAN] 123
 - Menu à l'écran 79
 - [MENU AVANÇÉ] 82, 99
 - [MENU DIGITAL LINK] 169
 - Menu principal 80
 - [MESSAGE "PRECAUTION D'USAGE"] 110
 - [MÉTHODE DE PROJECTION] 131
 - [MIRE DE TEST] 83, 157
 - [MIRE DE TEST 3D] 109
 - Mise au rebut 24
 - Mise hors tension du projecteur 66
 - Mise sous tension du projecteur 58
 - [MODE DIGITAL LINK] 166
 - Mode d'installation 36
 - [MODE IMAGE] 85
 - [MODE REMOTE2] 149
 - [MODE STANDBY] 141
 - [MODE TEST 3D] 109
 - [MODE TRAME] 103
 - [MONITEUR DE PROFIL] 129
 - [MONITEUR DE VOLTAGE AC] 153
 - [MOT DE PASSE SÉCURITÉ] 162
 - [MOT DE PASSE SERVICE] 154
 - [MULTI PROJECTOR SYNC] 145
- N**
- Naviguer dans les menus 79
 - [NUMÉRO DU PROJECTEUR] 131
- O**
- [OPTION D'AFFICHAGE] 82, 111
- P**
- [PARAMÈTRE CHAÎNE Art-Net] 169
 - [P IN P] 83, 155
 - [PLANIFICATEUR] 143
 - [POSITION] 81, 94
 - [POSITION DU CLAMP] 100
 - Précautions à prendre lors du transport 20
 - Précautions à prendre pour fixer le Support de montage au plafond 229
 - Précautions d'emploi 20, 24
 - [PRÉCAUTIONS D'USAGE] 110
 - Précautions lors de l'installation 20
 - Projection 67
 - Protection du signal enregistré 159
 - [PUISS. LAMPE] 136
- R**
- Raccordement 50
 - Raccordement de la télécommande au projecteur avec un câble 34
 - [RÉDUCTION DE BRUIT] 90
 - [REGLAGE 3D] 106
 - [RÉGLAGE AFFICHAGE] 163
 - [RÉGLAGE APPAREIL DE CONTRÔLE] 163
 - [RÉGLAGE AUTOMATIQUE] 113
 - [RÉGLAGE DES ENTRÉES SIMULTANÉES] 115
 - Réglage des pieds réglables 47
 - [REGLAGE DIGITAL LINK] 166
 - Réglage du numéro ID de la télécommande 77
 - [RÉGLAGE ENTRÉE AUXILIAIRE] 114
 - [RÉGLAGE FONCT.] 131
 - [RÉGLAGE IMAGE] 112
 - [RÉGLAGE IMAGE 3D] 108
 - Réglage initial 59
 - [REGLAGE OBTURATEUR] 126
 - [RÉGLAGE PROJECTEUR] 83, 131
 - [RÉGLAGE RÉSEAU] 167
 - [RÉGLAGE RETARD] 102
 - [RÉGLAGES 3D] 82, 106
 - [REGLAGE SYNC 3D] 106
 - [RÉG. PHASE] 96
 - [RÉG. RÉSEAU] 84, 166
 - Réinitialiser aux réglages d'usine 80
 - Remplacement de l'unité 197
 - Remplacement du filtre à air 197
 - Remplacement du filtre à air 197
 - Résolution des problèmes 198
 - [RÉSOLUTION ENTRÉE] 100
 - [RETARD DE TRAME 3D] 109
 - [RGB IN] 116
 - [ROTATION IMAGE] 125
 - [RS-232C] 147, 211
- S**
- [SAUVEGARDER LES DONNÉES UTILIS.] 153
 - [SDI IN] 121
 - Sécurité 23
 - [SÉCURITÉ] 83, 162
 - Sélection du signal d'entrée 67
 - [SÉLECTION SYSTÈME] 92
 - [SIGNAL AUTO] 113
 - Support de montage au plafond 229
 - [SYSTEM DAYLIGHT VIEW] 89
- T**
- [TEINTE] 86
 - Télécommande 28
 - [TEMPÉRATURE DE COULEUR] 86
 - Touche <ASPECT>
 - Télécommande 28, 75
 - Touche <AUTO SETUP>
 - Boîtier du projecteur 31, 75
 - Télécommande 28, 75
 - Touche <DEFAULT>
 - Télécommande 28, 80
 - Touche de fonction 76
 - Touche de mise en marche
 - Boîtier du projecteur 31
 - Télécommande 28
 - Touche de mise en veille
 - Boîtier du projecteur 31
 - Télécommande 28
 - Touche <DIGITAL LINK>
 - Boîtier du projecteur 31, 73
 - Télécommande 28, 73
 - Touche <DVI-D>
 - Boîtier du projecteur 31, 73
 - Télécommande 28, 73
 - Touche <ENTER>
 - Boîtier du projecteur 31
 - Télécommande 28
 - Touche <FOCUS>
 - Télécommande 28, 67
 - Touche <FUNCTION>
 - Télécommande 28, 76
 - Touche <HDMI>
 - Boîtier du projecteur 31, 73
 - Télécommande 28, 73
 - Touche <ID ALL>
 - Télécommande 28, 77
 - Touche <ID SET>
 - Télécommande 28, 77
 - Touche <INPUT MENU>
 - Télécommande 28, 73
 - Touche <LENS>
 - Boîtier du projecteur 31, 67
 - Touche <LIGHT>
 - Télécommande 28
 - Touche <LOCK>
 - Télécommande 28
 - Touche <MENU>
 - Boîtier du projecteur 31, 79
 - Télécommande 28, 79
 - Touche <ON SCREEN>
 - Télécommande 28, 75
 - Touche <RGB1>
 - Boîtier du projecteur 31, 73
 - Télécommande 28, 73
 - Touche <RGB2>
 - Boîtier du projecteur 31, 73
 - Télécommande 28, 73
 - Touche <SDI>
 - Télécommande 28, 73

Index

Touche <SDI 1/2>	
Boîtier du projecteur	31, 73
Touche <SHIFT>	
Télécommande	28, 67
Touche <SHUTTER>	
Boîtier du projecteur	31, 74
Télécommande	28, 74
Touche <STATUS>	
Télécommande	28, 76
Touche <S-VIDEO Y/C>	
Télécommande	28, 73
Touche <TEST PATTERN>	
Télécommande	28, 76
Touche <VIDEO>	
Télécommande	28, 73
Touche <ZOOM>	
Télécommande	28, 67

U

[UNIFORMITE]	125
Utilisations de la télécommande	73

V

Vidéo compatible avec sRGB	92
Voyant d'alimentation	57
Voyant de borne de sélection d'entrée	31
Voyant de filtre	193
Voyant de source lumineuse	193
Voyant de température	193

Z

[ZOOM]	95
--------------	----

L'élimination des équipements et des piles/batteries usagés
Applicable uniquement dans les pays membres de l'Union européenne et les pays disposant de systèmes de recyclage.



Apposé sur le produit lui-même, sur son emballage, ou figurant dans la documentation qui l'accompagne, ce pictogramme indique que les piles/batteries, appareils électriques et électroniques usagés, doivent être séparés des ordures ménagères.

Afin de permettre le traitement, la valorisation et le recyclage adéquats des piles/batteries et des appareils usagés, veuillez les porter à l'un des points de collecte prévus, conformément à la législation nationale en vigueur.

En les éliminant conformément à la réglementation en vigueur, vous contribuez à éviter le gaspillage de ressources précieuses ainsi qu'à protéger la santé humaine et l'environnement. Pour de plus amples renseignements sur la collecte et le recyclage, veuillez vous renseigner auprès des collectivités locales.

Le non-respect de la réglementation relative à l'élimination des déchets est passible d'une peine d'amende.



Note relative au pictogramme à apposer sur les piles/batteries (pictogramme du bas)

Si ce pictogramme est combiné avec un symbole chimique, il répond également aux exigences posées par la Directive relative au produit chimique concerné.

Information relative à l'élimination des déchets dans les pays extérieurs à l'Union européenne

Ce pictogramme n'est valide qu'à l'intérieur de l'Union européenne.

Pour connaître la procédure applicable dans les pays hors Union Européenne, veuillez vous renseigner auprès des autorités locales compétentes ou de votre distributeur.

Panasonic Corporation

Web Site : <https://panasonic.net/cns/projector/>

© Panasonic Corporation 2015

Panasonic System Solutions Company of North America

Two Riverfront Plaza, Newark, NJ 07102

TEL: (877) 803 - 8492

Panasonic Canada Inc.

5770 Ambler Drive, Mississauga, Ontario L4W 2T3

TEL: (905) 624 - 5010